

PENTAX

6×7判AEシステム一眼レフ

67II



プロが求めた進化がある。



**ロングセラーには理由がある、進化には意味がある。
プロユースのAE中判一眼レフ、ペンタックス67II。**

1969年、ペンタックス6×7は、正立正像のファインダー像が得られる初めてのの中判一眼レフとしてデビューしました。

以来、smc交換レンズをはじめとするシステムを拡充し、

プロユースの機動性と多用途性を磨き上げて、数多くのプロから圧倒的な支持を獲得。

世界のカメラ史上にも類の少ないロングセラーモデルとして、数々のすぐれた映像作品を生み続けています。

そしていま、ペンタックス67IIは、自動露出という機動力を加え、ホールド性と操作性にすぐれたフォルムをまとうて、
新たな歴史を拓きました。プロが何より重視する信頼性を向上させ、さらに使いやすく進化した67II。

6×7判でなければ得られない高画質を、より幅広いフィールドで生かしたい。

そんな期待に応え、映像の新しい可能性に挑んで、プロフェッショナルの撮影現場に臨みます。

PENTAX 67II



圧倒的なディテールの描写力に、67IIの感性が宿る。



撮影：今森光彦

精緻に、クリアに描ききる、
55ミリ×70ミリの画面サイズ。

被写体の細かなディテールや、質感、立体感までをクリアに再現するには、フィルムサイズが大きい方が明らかに有利です。6×7判のフィルムは35ミリ判に比べ、一辺の長さで約2倍、面積で約4倍の大きさ。大きく引き伸ばしたときに、ペンタックス67IIの画面サイズは、レンズの高性能とあいまって、すぐれた画質レベルをもたらします。下の写真は同じ被写体を6×7判と35ミリ判で撮影し、全紙サイズに拡大したものです。6×7判からの拡大のほうがディテールまで質感ゆたかに描写されていることがわかります。



6×7判からの拡大(約65倍) 35ミリ判からの拡大(約300倍)

有効面積の広い6×7のプロポーション

6×7判の55ミリ×70ミリの縦横の比率は、キャビネ判などの印画紙とほぼ同じプロポーションを持っているので、プリントした場合に、トリミングせずに、画面の面積を有効に生かすことができます。また6×7判は、人間の視覚がものをとらえやすい比率でもあり、画面全体で自然に被写体を捉えることができます。



35ミリ判：実画面寸法24×36ミリ

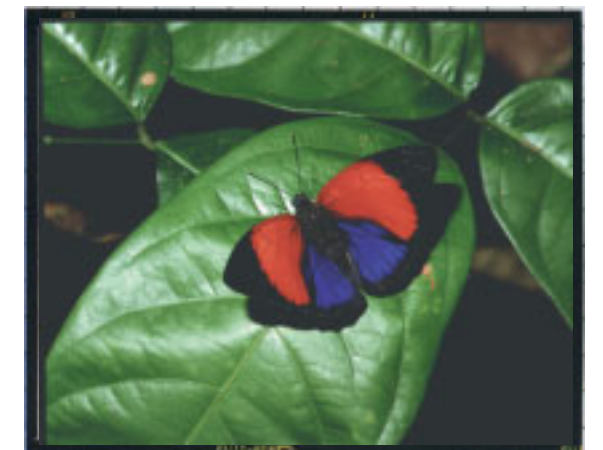

6×7判：実画面寸法55×70ミリ

自動露出という機動力を手にして、どんな映像が発掘されるのか。

—AEペンタプリズムファインダー67II—

自動露出という新たな機動力を実現したAEペンタプリズムファインダー67II。

ペンタックス67IIはファインダー交換式。新開発のAEペンタプリズムファインダー67IIを装着した場合、絞り優先自動露出が可能になります。このファインダーは高精度の6分割測光システムを装備。適正露出となるよう、67IIの電子シャッターを1/1000



秒～30秒の範囲で無段階に制御します。ファインダー上部に操作しやすい露出補正ダイヤルと測光方式切り替えレバーを装備、ファインダー視野枠の下部に見やすいLCD表示を備えています。67II本体もシャッターダイヤルのA位置やメモリーロックボタンを備えるなど、自動露出に対応しています。

作画を優先する絞り優先自動露出。

67IIが採用した自動露出は、多くのプロフェッショナルに支持されている絞り優先自動露出モード。撮影者の意志で被写界深度を設定できる作画優先のモードであることと、自動露出で撮影できる範囲が1/1000秒～30秒と広いことが、絞り優先自動露出の利点です。設定した絞りによる被写界深度は、レンズの自動絞り解除レバーを操作すれば、ファインダーでプレビューできます。

撮影中に必要な情報を集約したファインダー内表示。

ファインダー画面下部に、必要な情報を見やすく知らせるLCD表示を設置。露出補正時やマニュアル露出時に露出シフト量を表示するバーグラフは特に見やすく、被写体に集中しながら露出をコントロールできます。表示の輝度は被写体の明るさに応じて自動的に調整されるため、さまざまな撮影状況のもとでも瞬時に読み取れます。

露出補正 メモリーロック ストロボ情報

バーグラフ シャッタースピード 測光モード 撮影枚数

マニュアル(2秒)、2EVオーバー、中央重点測光、フィルムなし X(1/30秒)、適正、6分割測光、5コマ目、充電完了 バルブ、中央重点測光、10コマ目

Auto(1/350秒)、6分割測光、14コマ目、メモリーロック マニュアル(1/125秒)1/3EVアンダー、スポット測光、15コマ目 Auto(1/750秒)、中央重点測光、露出補正-2EV、16コマ目

* 350 (14) 125 (15) 750 (16)

3つの測光方式が選べる新開発の高精度測光システム。

6×7の大画面が受ける光の分布を効果的にキャッチするペンタックス6分割測光素子を搭載。撮影画面の6カ所を独立して測光し、それぞれの素子から得られるデータをCPUが超高速演算して、精緻な露出値を算出します。67IIは6分割測光のほか、中央重点、スポットの3つの測光方式が選択でき、撮影意図に合った適正露出が得られます。

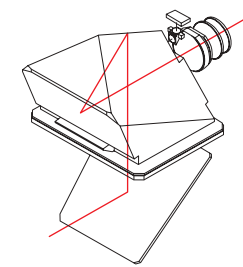

6分割測光・画面の6カ所が受ける光の状況を適切に判断して適正露出を決める測光パターン。順光時は画面中央部以外のシャドウ部も計算に入れ、逆光時は暗い画面中央部が明るくなるよう自動補正。明暗差の大きい被写体などでも、肉眼での視覚に近い露出値が得られます。

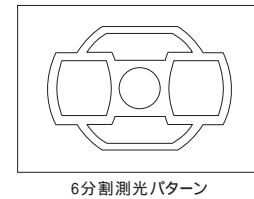

中央重点測光・画面中央部に重点を置きながら、周辺部の光量を適切に加味した露出値が得られる測光パターン。中央重点測光になじんだ撮影者に使いやすい方式です。

スポット測光・ファインダー画面中央の円内、画面の約2.5%を測光。コントラストの差が激しい被写体や複雑な光の状況下で、狙うポイントの確かな露出で捉えたい場合に有効です。

きめ細かく露出をコントロールできる露出補正とメモリーロック。

撮影意図に応じた露出補正は、±3EVまで1/3EVステップで調整できます。AEペンタプリズムファインダー67II上部のダイヤルを操作し、ファインダー内の露出補正マークとバーグラフで確認。ファインダーから眼を離さずに撮影できます。また接眼部横にメモリーロックボタンも装備。スポット測光と併用すれば効果的な露出値が得られます。



スムーズなダイヤル操作のマニュアルとバルブ。

シャッターダイヤルでA位置以外を選択すれば、マニュアル露出やバルブ露出も可能。ファインダー内LCD表示のバーグラフを見ながら、適正露出や意図的な露出オーバー・アンダーの設定ができます。自動露出からすばやく切り替えることができるスムーズな操作性も特長です。また、長時間露出時には、パワーセービングタイム露出機構を使えば、電池の消耗はほとんどありません。



よりクリアな画像のために、視度調整機構を内蔵。

ファインダー接眼部に-2.5m⁻¹～+1.5m⁻¹の視度調整機構を内蔵。撮影者の視力に合わせて、ファインダー像が最もクリアに見えるよう無段階に調整できます。別売の視度調整レンズと併用すれば、さらに広い範囲の視度に調整することも可能です。



逆入射光を防ぐアイピースシャッターを装備。

ファインダーを覗かずに撮影する場合、接眼部からの逆入射光をアイピースシャッターで遮断し、露出のわずかな誤差もなくせます。また接眼部には当たりのよいラバーアイピースを採用。別売のアイカップを取り付けることもできます。

正立正像・アイレベルの明快な視野を実現した光学系。

機動的な一眼レフとして不可欠なのが、正立正像・アイレベルの明快なファインダー像です。AEペンタプリズムファインダー67IIは、ペンタプリズムの反射コーティングに銀コーティングを新採用。クイックリターンミラーに採用したアルミ増反射コーティングやマルチコーティング、ナチュラルブライトマットフォーカシングスクリーンとあわせて、従来より60%もファインダーの明るさを向上させました。

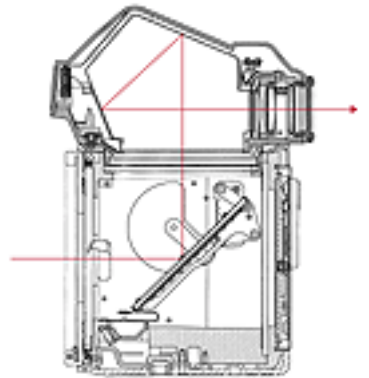

長時間露出時の電池の消耗を防ぐパワーセービングタイム機構。

パワーセービングタイム機構の採用により、タイム露出時は回路への通電をカット。電池の消耗はほとんどなく、電源ONでカメラを放置している状態と同じ電流しか消費しません。天体撮影など長時間露出を多用する場合に便利です。

耐寒性にもすぐれたリチウム電池を使用。

電源は低温に強く、寿命の長いCR123A形の3Vリチウム電池2個。撮影能力が大幅に向上しています。

撮影可能フィルム本数およびバルブ時間	20時	-20時*
120フィルム	約500本	約250本
220フィルム	約250本	約120本
バルブ露出時間	約13時間	約6時間

* (新品電池で当社試験条件によりますが、撮影本数は使用条件によって変わります。)
* カメラの使用温度範囲は-10～50ですが、-20でも1/1000秒や1/500秒の高速シャッターで多少の誤差を生じる以外は問題なく使用できます。

プロユースの操作性と機動性。
それは、長い歴史のなかで磨かれ、極められた。

ホールディング性を高め、機動性を向上させた新しいフォルム。

35ミリ一眼レフと相似形のフォルムを継承しながら、よりホールドしやすく発展を遂げたペンタックス67II。その最大の進歩はしっかりと手になじむグリップにあります。手持ち撮影を容易にし、撮影の機動性をさらに高めた新しいフォルム。撮影の現場からの声に応じて生まれたこのかたちが、プロの表現意欲をいっそうかき立てます。

自然に指のかかる位置に設けたシャッターボタンと巻き上げレバー。

67IIを構えたときに、自然に指のかかる位置にシャッターボタンと巻き上げレバーを設けました。一作動で巻き上げ、シャッターをリリースする。スピーディに次の撮影に移れる速写性が、撮影のチャンスを拡大します。



よりスムーズに、操作性を重視した巻き上げメカニズム。

一作動巻き上げレバーの操作感を向上させた67II。レバーの形状や巻き上げメカニズムを磨き上げ、ベアリングによる軽くスムーズな巻き上げ感を実現しました。またフォトインタラプタによるフィルム送り量検知により、コマ送りもより精密になり、220ロールフィルムの場合、従来より1枚多い21枚の撮影が可能になりました。



強度と耐久性を磨き上げた信頼のボディ構造。

強固なダイキャストを持つ67伝統の構造を受け継ぎながら、軽量化と手になじむフォルムを実現するため、ボディカバーにいくつかの変更を加えました。定評ある強度と耐久性はそのままに、三次元の曲面で構成されたホールドしやすいフォルムに生まれ変わっています。

カメラの状態を的確に表示するLCDパネル。

67IIはカメラの状況を表示するLCDパネルを装備。電池の消耗警告、フィルム感度、巻き上げ表示、フィルムカウンター、フィルム終了表示、ストロボ充電完了などを見やすく表示します。

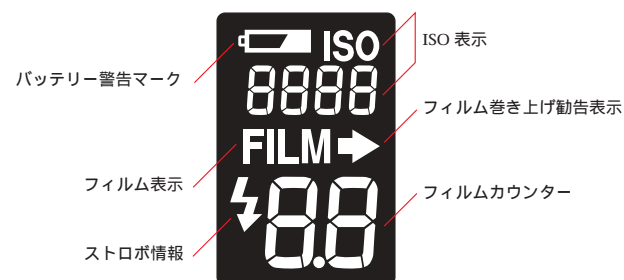

露出精度の高いTTLオートストロボ撮影。
それはプロ写真家の願いだった。

高精度のストロボ撮影を実現したTTL自動調光機構を内蔵。TTL自動調光とは、露光中にレンズを通してフィルム面に当たる光の反射を、カメラボディに内蔵した受光素子が測光し、カメラがストロボの発光量を制御するシステム。設定した絞りによって、調光範囲を近距離から遠距離まで広くとることができ、被写界深度の調節もできます。またバウンス、ディフューズ撮影、光量比を制御するマルチストロボ撮影なども、オートで精密な露出が得られることが大きな特長です。

TTL自動調光に対応するペンタックスオートストロボ。

オートストロボAF540FGZ ガイドナンバーは最大54(ISO100・m)、76(ISO200・m)の大光量を持つクリップオンタイプのオートストロボ。パワーズームヘッドを持ち、焦点距離60ミリ以上の67レンズの画角をカバー。内蔵のワイドパネル使用で55ミリレンズまでカバーします。多灯ストロボの光量比制御シンクロ、ハイスピードシンクロ、後幕シンクロなど多彩な機能を備えています。発光部の角度を上下左右に変更してバウンス照明も可能。ポートレート撮影に便利なキャッチライト板も内蔵しています。電源は単3形電池4本を本体に内蔵するほか、発光間隔が短く、発光可能回数も多い外部電源TRパワーパック3型を用意。

オートストロボAF360FGZ パワーズームヘッドを持ち、焦点距離60ミリ以上の67レンズの画角をカバー(撮影距離1.5m以上の場合)。内蔵のワイドパネル使用で55ミリレンズまでカバーします。ガイドナンバーは最大36(ISO100・m)。バウンス、光量比制御など、機能も多彩です。電源は単3形電池4本。

オートストロボAF280T 焦点距離90ミリ以上の67レンズの画角をカバー。ガイドナンバー28(ISO100・m)。バウンス撮影も可能です。電源は単3形電池4本。

ホットシューグリップ67II クリップオンタイプのストロボをカメラボディに取り付けるためのグリップ。付属の5Pシンクロコード67IIで接続します。質感のよいアメリカンブラックウォールナット製で、カメラのホールド性も高めます。



AF540FGZのズーム[照射角度]の焦点距離表示は、35ミリ・645・67の3種類のフォーマットから選択できます。



AF360FGZのズーム[照射角度]の焦点距離表示は、35ミリ・645・67の3種類のフォーマットから選択できます。



ホットシューグリップ67II

120 / 220フィルムワンタッチ切り替え。2タイプのフィルムの切り替えは圧板を移動するだけのワンタッチ。フィルムカウンターは自動的にセットされます。

用途の広いセルフタイマー。電子音で作動を表示するセルフタイマーを新採用。通常の使用のほか、接写などでシャッターボタンの押し込み時のショックを防ぎたいときにも便利です。

操作しやすい多重露出機構。多重露出レバーを動かして巻き上げレバーを操作すれば、多重露出ができます。

わずかなブレを防ぐミラーアップ装置。67IIはミラーアップ機構を装備。接写や超望遠レンズを使用した撮影、スローシャッターでの撮影など、ミラーの作動によるショックを防止したい場合に有効です。

安全性を配慮したファインダーロック機構。交換ファインダーのロック機構を2作動形式とし、不用意にファインダーが脱落する危険を少なくしました。

多彩なSMCペンタックスレンズの豊かな表現力。

SMC67交換レンズはすべて、プロの高度な写真表現を前提とした極限の描写性能を目標に設計されています。また、1本1本のレンズが他にはない特有の個性豊かな表現力を持ち、多彩な撮影目的に対応できるシステムを構成。魚眼35ミリからレフレックス超望遠1000ミリまで、幅広いラインアップが揃っています。また、これらのSMC67レンズは、アダプターを使って、ペンタックス645NII、ペンタックス35ミリ一眼レフにも使用できます。

高度な色再現性と描写性能の追求。

SMC67交換レンズはすべて、ペンタックス独自のマルチコーティングが施されています。マルチコーティングは、レンズの表面反射を単層コーティングの約1/10に減じ、可視光全域にわたって光の透過率を高めた画期的な技術。各レンズの特性に応じて適切に採用されたこのコーティングにより、画質を劣化させるゴーストやフレアなどを極限まで除去。逆光などの悪条件下でも明るく透明感のある高い結像性能とともに、すぐれた色再現性を発揮します。大判ポスターなどに引き伸ばしてもきめ細かな高品位画像、プロが望む表情豊かな表現力がSMC67交換レンズの最大の特長です。

開放測光、絞り優先自動露出に対応するレンズ群。

SMC67交換レンズのうち、自動絞りのレンズは、開放測光で自動露出に対応。クリックストップ絞りなど他のレンズは絞り込み測光となりますので、実絞りで自動露出が可能です。



SMC67レンズ		画角 [度]	構成枚数 [群・枚]	絞り方式	最小絞り [F]	最短撮影距離 [m]	フィルター径 [mm]	最大径×長さ [mm]	質量 [g]	リアコンバーター適合	適合レンズフードなど
										1.4x 2x T5-1.4x	
広角ズーム	SMCペンタックス67 55-100mm F4.5	78-48	9・11	自動絞り	32	0.6	95	103×120	1,210		フードPH-RBA95付属
望遠ズーム	SMCペンタックス67 90-180mm F5.6	53-28	10・10	自動絞り	45	1.2	95	103×135	1,160		フードPH-RBB95付属
広角	SMCペンタックス67 45mm F4	89	8・9	自動絞り	22	0.37	82	91.5×57.5	485		フードPH-SB82別売
	SMCペンタックス67 55mm F4	78	7・8	自動絞り	22	0.35	77	92.5×78.5	725		フードPH-SA77別売
	SMCペンタックス67 75mm F2.8 AL	61	5・7	自動絞り	22	0.41	67	92.5×66	560		フードPH-RBJ67別売
	SMCペンタックス67 75mm F4.5	61	4・5	自動絞り	22	0.7	82	91.5×81	560		フードPH-SA82別売
標準	SMCペンタックス67 90mm F2.8	53	5・7	自動絞り	22	0.65	67	91.5×49	480		フードPH-SB67別売
	SMCペンタックス67 105mm F2.4	46	5・6	自動絞り	22	1.0	67	91.5×60	590		フードPH-SB67別売
望遠	SMCペンタックス67 165mm F2.8	30	5・6	自動絞り	22	1.6	67	91.5×98.5	835		フード組込み
	SMCペンタックス67 200mm F4	25	4・5	自動絞り	32	1.5	77	92.5×135	795		フードMH-RA77別売
マクロ	SMCペンタックス67 300mm F4	17	5・5	自動絞り	45	5.0	82	92.5×186	1,430		フード組込み
	SMCペンタックスM 67 300mm F4 EQ [IF]	17	9・9	自動絞り	32	2.0	82	92.5×209.5	1,650		フードPH-RBA82付属 <small>(Eボネット式フィルターは使用できません。)</small>
	SMCペンタックスM 67 400mm F4 EQ [IF]	12.5	10・10	自動絞り	45	2.8	67	132.5×305	3,700		PFフィルター112mm装着可能、フード組込み
	SMCペンタックス67 500mm F5.6	10.2	4・4	自動絞り	45	8.0	95	106.5×398	3,200		フード組込み
超望遠	SMCペンタックスM 67 800mm F6.7 EQ [IF]	6.4	9・10	自動絞り	45	8.0	67	150×565	6,500		受注生産、PFフィルター128mm装着可能、フード組込み
マクロ	SMCペンタックス67マクロ 100mm F4	48	4・6	自動絞り	32	0.443	77	92.5×77.5	600		フードMH-RB49付属、ライフサイズコンバーター付属
	SMCペンタックス67マクロ 135mm F4	36.5	3・5	自動絞り	32	0.75	67	91.5×95	620		フードPH-SA67別売
ソフト	SMCペンタックス67ソフト 120mm F3.5	40.5	3・4	クリックストップ絞り	22	0.75	77	89×63.5	520		フードRH-RC77別売
シフト	SMCペンタックス67シフト 75mm F4.5	61	8・9	プリセット絞り	32	0.7	82	97×106.5	950		
フィッシュアイ	SMCペンタックス67フィッシュアイ 35mm F4.5	180	7・11	自動絞り	22	0.45	4種内蔵	102×73	920		フィルター組込み(UV・Y2・O2・R2)
レンズシャッター	SMCペンタックス67 LS 165mm F4	30	4・5	自動絞り	32	1.6	77	92.5×77	780		レンズシャッター内蔵、フードRH-RC77別売
リアコンバーター	リアコンバーター1.4x	—	3・5	—	—	—	—	91×39.5	520	—	—
	リアコンバーター2x	—	4・6	—	—	—	—	91×71.5	560	—	—
	リアコンバーターT5-1.4x	—	4・5	—	—	—	—	90.5×60.5	555	—	—

マクロ100mm F4レンズは、付属のライフサイズコンバーターを組み合わせると0.314x(撮影倍率1.12倍)までの撮影が可能になります。

広角ズーム

SMC PENTAX 67 55mm-100mm F4.5

標準

SMC PENTAX 67 90mm F2.8 SMC PENTAX 67 105mm F2.4

マクロ

SMC PENTAX 67 MACRO 100mm F4 SMC PENTAX 67 MACRO 135mm F4

ソフト

SMC PENTAX 67 SOFT 120mm F3.5

シフト

SMC PENTAX 67 SHIFT 75mm F4.5

フィッシュアイ

SMC PENTAX 67 FISH-EYE 35mm F4.5

レンズシャッター

SMC PENTAX 67 LS165mm F4
[レンズシャッター内蔵]

望遠ズーム

SMC PENTAX 67 90mm-180mm F5.6

望遠

SMC PENTAX 67 165mm F2.8 SMC PENTAX 67 200mm F4

SMC PENTAX 67 300mm F4

SMC PENTAX-M 67 300mm F4 ED [IF]

SMC PENTAX-M 67 400mm F4 ED [IF]

SMC PENTAX 67 500mm F5.6

広角

SMC PENTAX 67 45mm F4 SMC PENTAX 67 55mm F4 SMC PENTAX 67 75mm F2.8 AL SMC PENTAX 67 75mm F4.5

超望遠

SMC PENTAX-M 67 800mm F6.7 ED [IF]
[専用リアコンバーターT5-1.4x付属] [受注生産]

撮影範囲を拡大する、新たな可能性を生む。
プロユースのアクセサリ群。



AEペンタプリズムファインダー-67II

ペンタプリズムファインダー-67II



折りたたみピントフード67II

固定ピントフード67II

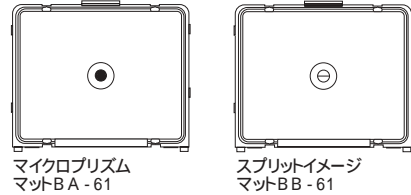

マイクロプリズム
マットBA-61

スプリットイメージ
マットBB-61

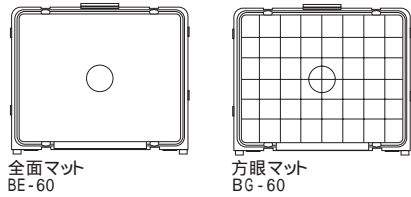

全面マット
BE-60

方眼マット
BG-60

正像アングルファインダー

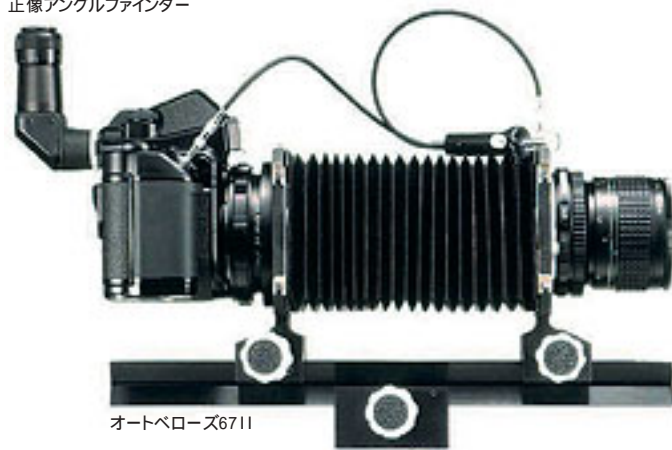

オートペロース67II



マグニファイヤー

AEペンタプリズムファインダー-67II 絞り優先自動露出機構を組み込んだアイレベルファインダー。クリアな正立正像のファインダー視野の下部に、パーグラフなど撮影中に必要な情報が見やすく表示されます。視野率は90%。

ペンタプリズムファインダー-67II アイレベルの位置から正立正像の視野(視野率90%)が得られるファインダー。精密なプリズムにより、視野がきわめてクリアなことが特長です。

折りたたみピントフード67II ウェストレベル撮影用のファインダー。左右逆像ですが視野率100%で、ローアングルの撮影や、接写・複写に便利です。携帯しやすい折りたたみ式で、中央部を拡大して見られる1.8倍のルーペを装備。

固定ピントフード67II ウェストレベル撮影用で、視野率100%。外光をほぼ完全に遮断し、ファインダー像(左右逆像)をクリアに見ることができ、像倍率1.5倍のルーペ、アイカップ、視度調整装置が内蔵され、眼鏡使用の方にも便利です。

交換フォーカシングスクリーン 明るく、ピントが見やすく、ボケ味の確認もしやすいペンタックス独自のナチュラルブライトマット。撮影用途に合わせて自在に交換でき、ほとんどのレンズに使用できる標準系と、開放F値がF5.6より暗いレンズに適した望遠系があります。

マイクロプリズムマットBA-61(標準系・標準装備)BA-81(望遠系)
スプリットイメージマットBB-61(標準系)BB-81(望遠系)
全面マットBE-60(標準系)BE-80(望遠系)
方眼マットBG-60(標準系)BG-80(望遠系)
方眼マイクロマットBH-61(標準系)BH-81(望遠系)
方眼スプリットマットBJ-61(標準系)BJ-81(望遠系)

オートペロース67II 蛇腹の伸縮によって撮影倍率を広範囲に変えられる本格的な接写装置です。外爪接写リング1号を付けた状態での蛇腹の伸縮はノーマルで77~375ミリ、リバースで123~376ミリ、105ミリF2.4標準レンズの場合、レンズノーマルで0.73~2.20倍までの接写が可能。使用できるレンズは、90ミリから300ミリまで(LS165ミリF4を除く)。ダブルレリーズAを使って自動絞りで撮影でき、実絞りで自動露出も可能です。精度の高いX型1本レール型、移動式の三脚座を利用して、倍率を変えずにピント合わせができます。

正像アングルファインダー ペンタプリズムまたはAEペンタプリズムに装着して使用。ウェストレベルで正立正像の視野を見ることができます。

マグニファイヤー ペンタプリズムまたはAEペンタプリズムの接眼部に装着。視野の中央部を拡大して厳密なピント合わせができます。蝶つがい式ですので、ピントを合わせたあとは、はね上げて全視野を見ることができます。視度調整装置を内蔵。

オート接写リング 45~300ミリのレンズとカメラボディの間に装着して使用。1・2・3号の3個の任意の組み合わせが可能で、自動絞りに対応し、絞り込み測光での撮影となります。105ミリF2.4標準レンズに1+2+3号を組み合わせれば、1.07倍の撮影が可能。

接写リング(外爪) 外爪マウントを持つ600~1000ミリのレンズと組み合わせ、倍率を変換できる接写リング。1号と2号のセットで、単体あるいは2個合わせて使用できます。得られる倍率は600ミリF4の場合、1号+2号の組み合わせで0.17倍。そのとき写せる範囲は約5.35メートル。グンと迫った近接撮影による写真表現が可能です。

ヘリコイド接写リング ヘリコイドによって伸長を変え、倍率を自由に変換できる接写リング。使用レンズは、内爪バヨネットマウントの45~200ミリが適しています。リングのヘリコイドによる伸長は32.2ミリから52.0ミリで、ほぼオート接写リングの2号と3号に相当。105ミリF2.4標準レンズの場合、キャビネ大の大きさのものからタバコ大のものまで自由に写せ、花や昆虫の撮影に適しています。55ミリF4レンズの場合0.57~1.26倍までの接写が可能です。



オート接写リング

接写リング(外爪)



クイックシューアダプターQS-20

ヘリコイド接写リング



クイックフォーカスリング

67レンズ用アダプターK

67レンズ用アダプター-645

リバースアダプター 拡大撮影で画質を向上させるため、レンズをリバースにするとき使用します。ヘリコイド接写リングとレンズの間に使用。35ミリ判の49ミリサイズのレンズ用です。

視度調整レンズ67II 近視や遠視の度数が強くピント合わせがしにくい方のために、AEペンタプリズムに内蔵の視度調整装置と合わせて使用する-3m⁻¹と+2m⁻¹の2種のレンズを用意しています。

クイックシューアダプターQS-20 クイックシューアダプターQS-20をカメラの三脚ネジ穴に、市販のクイックシューベースを三脚に装着。手持ち撮影への切り替えやフィルム交換の際など、ワンタッチで素早く、三脚からカメラを着脱でき、大切なシャッターチャンスを逃がしません。軽量で堅牢なマグネシウムダイキャスト製です。

クイックフォーカスリング グリップを取り付けたとき、グリップを握ったまま左手で素早くピント合わせするための補助リングです。リングAは90/2.8・105/2.4・マクロ100/4・マクロ135/4に、リングBはフィッシュアイ35/4.5・45/4.75/4.5・165/2.8・ズーム55-100/4.5に使用できます。

67レンズ用アダプターK SMC67交換レンズをKマウントのペンタックス35ミリ一眼レフに使用するためのアダプターです。内爪、外爪マウントとも使用可能。絞り込み測光で用います。

67レンズ用アダプター-645 SMC67交換レンズをペンタックス645N IIに使用するためのアダプター。開放測光、自動絞り機構が連動し、絞り優先自動露出が可能。ほとんどの67レンズが使用できます。



デジタルスポットメーター



SMCペンタックス
フォトルーパー5.5x



ペンタックス
ズームフォトルーパー5-11x

デジタルスポットメーター 夜景や舞台の撮影など、厳密な露出決定を必要とする場合に用います。コンパクトさと、暗いところでも読み取りやすい表示が特長。受光角は1度。EV値直読式で、測光範囲はEV1~20の広さです。測光値はファインダー内に明るくデジタル表示。フリッカーレス回路により蛍光灯に対するチラつきを防止しています。望遠輝度計

としても使用でき、IREスケールによる高度な測光法など幅広い用途を持っています。重量は250グラム(電池別)という軽量。コンパクトでグリップも握りやすく、操作性にすぐれています。SMCペンタックスフォトルーパー5.5x 4群4枚構成の高性能光学系と、独自のマルチコーティングを施した大口径の写真用ルーペ。ロングアイレリーフ

設計で見やすくクリアな視界が特長です。**ペンタックスズームフォトルーパー5-11x** 大型非球面レンズを使用したフィルムチェック用高性能ルーペ。5~11倍のズーム機構を持ち、画像の細部を自在に拡大してチェックできます。接眼部から14ミリ離れて全視野を確認できるロングアイレリーフ設計です。

新しいフォルムに満たされたものは、
撮影意図への機敏なレスポンスだ。

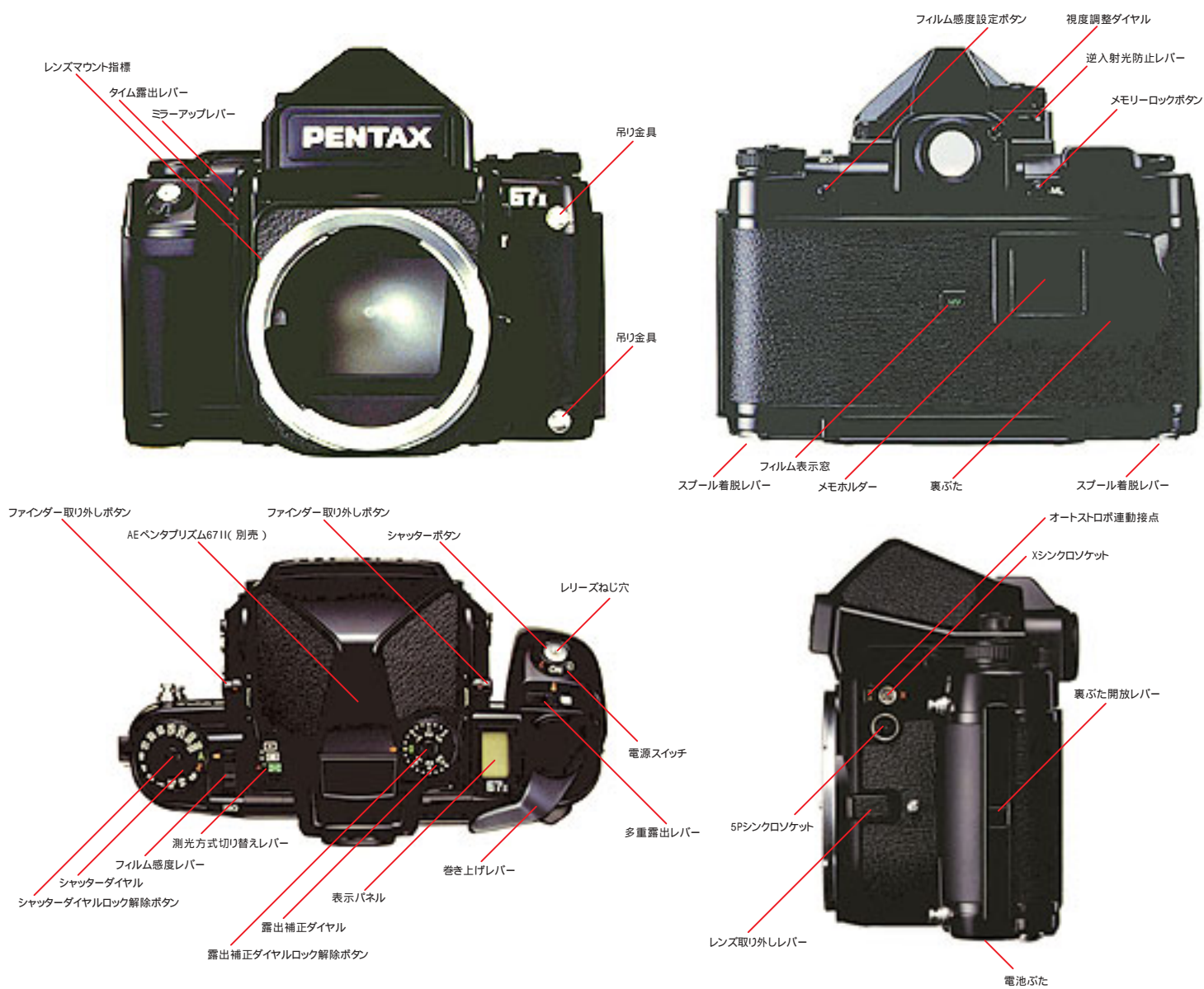

ペンタックス67II性能諸元

型式	TTL自動露出内蔵6×7cm判一眼レフカメラ	メモリーロック	ボタン式(タイマー式20秒)シャッターボタン半押しで継続
使用フィルム	120ロールフィルム(10枚撮り)220ロールフィルム(21枚撮り)	ファインダー内表示	バックライト照明付、露出補正表示、パーグラフ表示、シャッター速度表示、測光パターン表示、メモリーロック表示、充電完了表示、フィルムカウンター
画面サイズ	55mm×70mm	外部LCD表示	電池消費表示、ISO、フィルム巻き上げ表示・フィルム終了表示、フィルムカウンター、ストロボ充電完了表示
レンズマウント	専用ダブルバヨネットマウント内爪・外爪	フィルム感度	ISO6～6400
使用レンズ	smcペンタックス67・smcタクマー67レンズ	巻き上げ	レバー式(190度一動作巻き上げ、予備角7度)、フィルム巻き上げ・終了をLCD表示
露出モード	絞り優先自動露出(AEペンタプリズムファインダー67II使用時)、マニュアル露出、バルブ	セルフタイマー	電子制御式、作動秒時約12秒、PCV電子音付、作動後解除可能
シャッター	電子制御式横走り布幕フォーカスシャッター 〔オートシャッター=1/1000秒～30秒(無段階)、マニュアルシャッター=1/1000秒～4秒、Xシンク口1/30秒、バルブ、タイム露出、レンズシャッター付レンズ使用可能〕 電源スイッチOFFでシャッターロック	多重露出	多重露出レバーでセット
ファインダー	ファインダー交換式 フォーカシングスクリーン交換式:ナチュラルブライトマットフォーカシングスクリーン使用、標準仕様はマイクロプリズムマウント 視野率:AEペンタプリズムファインダー67II使用時90%、折りたたみ式ピントフード67II、固定ピントフード67II使用時100% 像倍率:0.75倍(105mmレンズ・視度-1m ⁻¹)	ミラー	スイングバック式クイックリターンミラー(ミラーアップ可能)
露出計	TTL開放6分割測光、スポット測光、中央重点測光、測光範囲EV2～21(ISO100、105mmF2.4レンズ)	シンク口	X接点、TTL自動調光用4P・5P接点、TTL自動調光素子内蔵、ストロボ同調X・1/30秒以下・B、レンズシャッター付レンズの場合ストロボ同調1/500秒まで可能
露出補正	ダイヤル式、1/3EVごとに±3EV	電源	3Vリチウム電池〔CR123A〕2個、撮影可能本数約500本(120フィルム・20時)
		大きさ・質量(重さ)	ボディ(AEペンタプリズムファインダー67II付) 185.5(幅)×151.0(高)×106.0mm(奥行)・1,660g

印はAEペンタプリズムファインダー67II装着時

ペンタックス67IIシステム 価格

ボディ	67IIボディ(ファインダーなし・カメラストラップG付)	240,000円(税込 252,000)
ファインダー	AEペンタプリズムファインダー67II	85,000円(税込 89,250)
	ペンタプリズムファインダー67II	40,000円(税込 42,000)
	折りたたみピントフード67II(ケース付)	30,000円(税込 31,500)
	固定ピントフード67II(ケース付)	48,000円(税込 50,400)
	フォーカシングスクリーン67IIマイクロプリズムマウントBA-61(標準系・標準装備)	9,000円(税込 9,450)
	フォーカシングスクリーン67IIマイクロプリズムマウントBA-81(望遠系)	9,000円(税込 9,450)
	フォーカシングスクリーン67IIスプリットイメージマウントBB-61(標準系)	9,000円(税込 9,450)
	フォーカシングスクリーン67IIスプリットイメージマウントBB-81(望遠系)	9,000円(税込 9,450)
	フォーカシングスクリーン67II全面マウントBE-60(標準系)	9,000円(税込 9,450)
	フォーカシングスクリーン67II全面マウントBE-80(望遠系)	9,000円(税込 9,450)
	フォーカシングスクリーン67II方眼マウントBG-60(標準系)	9,000円(税込 9,450)
	フォーカシングスクリーン67II方眼マウントBG-80(望遠系)	9,000円(税込 9,450)
	フォーカシングスクリーン67II方眼マイクロマウントBH-61(標準系)	9,000円(税込 9,450)
	フォーカシングスクリーン67II方眼マイクロマウントBH-81(望遠系)	9,000円(税込 9,450)
	フォーカシングスクリーン67II方眼スプリットマウントBJ-61(標準系)	9,000円(税込 9,450)
	フォーカシングスクリーン67II方眼スプリットマウントBJ-81(望遠系)	9,000円(税込 9,450)
67交換レンズ	smcペンタックス67 55-100mmF4.5(ケースS130-160-フードPH-RBA95付)	250,000円(税込 262,500)
	smcペンタックス67 90-180mmF5.6(ケースS130-160-フードPH-RBA95付)	220,000円(税込 231,000)
	smcペンタックス67 45mmF4(ケースS90-100付)	125,000円(税込 131,250)
	smcペンタックス67 55mmF4(ケースS90-140付)	125,000円(税込 131,250)
	smcペンタックス67 75mmF2.8AL(ケースS90-140-フードPH-RBJ67付)	135,000円(税込 141,750)
	smcペンタックス67 75mmF4.5(ケースS90-140付)	100,000円(税込 105,000)
	smcペンタックス67 90mmF2.8(本体のみ・ケースS90-100別売)	90,000円(税込 94,500)
	smcペンタックス67 105mmF2.4(本体のみ・ケースS90-100別売)	100,000円(税込 105,000)
	smcペンタックス67 165mmF2.8(ケースS90-140付)	120,000円(税込 126,000)
	smcペンタックス67 200mmF4(ケースS110-160付)	110,000円(税込 115,500)
	smcペンタックス67 300mmF4(ケースS110-210付)	180,000円(税込 189,000)
	smcペンタックスM 67 300mmF4ED(1F)(ケースS120-230-フードPH-RBA82付)	350,000円(税込 367,500)
	smcペンタックスM 67 400mmF4ED(1F)(専用ケース付)	850,000円(税込 892,500)
	smcペンタックス67 500mmF5.6(専用ケース付)	360,000円(税込 378,000)
	smcペンタックスM 67 800mmF6.7ED(1F)(専用ケース・リアコンバーター付 2,200,000円(税込2,310,000) ⑥)	
	smcペンタックス67 マクロ100mmF4(ケースS90-160-フードPH-RB49-ライフサイズコンバーター付)	170,000円(税込 178,500)
	smcペンタックス67 マクロ135mmF4(ケースS90-140付)	90,000円(税込 94,500)
	smcペンタックス67 ソフト120mmF3.5(専用ケース付)	100,000円(税込 105,000)
	smcペンタックス67 シフト75mmF4.5(ケースS120-150付)	280,000円(税込 294,000)
	smcペンタックス67 フィッシュアイ35mmF4.5(フィルター組込み・専用ケース付)	220,000円(税込 231,000)
	smcペンタックス67 LS165mmF4(ケースS90-140付)	170,000円(税込 178,500)
	67リアコンバーター 1.4x(本体のみ・ケースS90-100別売)	90,000円(税込 94,500)
	67リアコンバーター 2x(本体のみ・ケースS90-140別売)	110,000円(税込 115,500)
67交換レンズ用ケース	S90-100	3,000円(税込 3,150)
	S90-140	3,000円(税込 3,150)
	S90-160	3,500円(税込 3,675)
	S110-160	4,000円(税込 4,200)
	S110-210	4,000円(税込 4,200)
	S120-150	4,000円(税込 4,200)
	S120-230	5,000円(税込 5,250)
	S130-160	4,500円(税込 4,725)
	M 67 400/4ED(1F)用	25,000円(税込 26,250)
	M 67 500/5.6用	10,000円(税込 10,500)
	M 67 800/6.7ED(1F)用	60,000円(税込 63,000)
	67 ソフト 120/3.5用	4,000円(税込 4,200)
	67 フィッシュアイ 35/4.5用	5,000円(税込 5,250)
ファインダー	正像アングルファインダー(ケース付)	50,000円(税込 52,500)
	マグニファイヤー(ケース付)	25,000円(税込 26,250)
	視度調整レンズ67II(-3)	2,000円(税込 2,100)
	視度調整レンズ67II(0)	2,000円(税込 2,100)
	視度調整レンズ67II(+2)	2,000円(税込 2,100)
	アイキャップ	400円(税込 420)

⑥...受注生産

接写	オートベローズ67IIセット(ダブルレリーズA、外爪接写リング1号付)	196,000円(税込 205,800)
	オート接写リングセット内爪(ケース付)	54,000円(税込 56,700)
	接写リングセット外爪(ケース付)	16,000円(税込 16,800)
	ヘリコイド接写リング(ケース付)	30,000円(税込 31,500)
	リバーアダプター49ミリ用	8,000円(税込 8,400)
ストロボ	AF540FGZ(ケース・スタンド付)	50,000円(税込 52,500)
	AF360FGZ(ケース付)	30,000円(税込 31,500)
	ホットシューアダプター67II(5Pシンク口コード67II付)	30,000円(税込 31,500)
フィルター	円偏光フィルター67〔M 67 400/4・800/6.7、ケース付〕	31,000円(税込 32,550)
	PFフィルター112mm	25,000円(税込 26,250)
	PFフィルター128mm	37,000円(税込 38,850)
その他	67レンズ用アダプター645	25,000円(税込 26,250)
	67レンズ用アダプターK	32,000円(税込 33,600)
	クイックシューアダプターQS-20	6,500円(税込 6,825)
	プラスチックフード PH-SB82(45/4用、スプリング式)	4,600円(税込 4,830)
	プラスチックフード PH-SA77(55/4用、スプリング式)	4,600円(税込 4,830)
	プラスチックフード PH-SA82(75/4.5用、スプリング式)	4,600円(税込 4,830)
	プラスチックフード PH-SB67(90/2.8・105/2.4用、スプリング式)	4,600円(税込 4,830)
	メタルフード MH-RA77(200/4用、ねじこみ式)	4,000円(税込 4,200)
	プラスチックフード PH-SA67(マクロ135/4用、スプリング式)	4,600円(税込 4,830)
	ラバーフード RH-RC77(ソフト120/3.5-LS165/4用、ねじこみ式)	4,000円(税込 4,200)
	ケーブルレリーズ30	1,500円(税込 1,575)
	ケーブルレリーズ50	2,000円(税込 2,100)
	クイックフォーカスリング	2,000円(税込 2,100)
	クイックフォーカスリング(A)	2,000円(税込 2,100)
	カメラストラップG ⑥	4,000円(税込 4,200)
	レンズキャップF 67mm	500円(税込 525)
	レンズキャップA 77mm	600円(税込 630)
	レンズキャップF 82mm	700円(税込 735)
	レンズキャップ 95mm	750円(税込 788)
	レンズキャップ 35/4.5用	800円(税込 840)
	ファインダーキャップ	400円(税込 420)
	67ボディマウントキャップ	600円(税込 630)
	67レンズマウントキャップ	600円(税込 630)
	カメラマウント67用外爪(天体望遠鏡150SDP/125SDP/105SDP)	80,000円(税込 84,000)
	カメラマウント67用(天体望遠鏡150SDP/150SDP/125SDP/105SDP/100SDP II)	18,000円(税込 18,900)
	デジタルスポイトメーター(ケース付)	68,000円(税込 71,400)
	smcペンタックス フォトルーパー 5.5x	12,000円(税込 12,600)
	ペンタックス ズームフォトルーパー 5-11x	30,000円(税込 31,500)

撮影者の個性を尊重するカスタム機能。

ペンタックス67IIは、撮影スタイルに合わせて機能が変更できます。

お客様相談センターにお問い合わせ、ご相談ください。

カスタム機能

内容

シャッター速度1/2EV設定

シャッター速度が1/2EVステップで設定できます。

測光タイマー時間の変更

測光機能の作動時間を5、20、30秒の3通りのいずれかに変更できます。
(初期設定は10秒)同時にメモリーロック時の測光タイマー時間が上記設定の2倍になります。

ファインダー内LCDにレンズF値表示

ファインダー内LCD表示の撮影枚数に替え、レンズの設定F値を表示できます。
(自動絞りレンズの場合のみ表示します)

カメラ横位置ストラップ金具の取り付け

カメラを横向きに吊り下げられるようにします。

“映像”をキーワードにした総合コミュニケーションスペース
ペンタックス スクエア

PENTAX SQUARE



撮りたい気持ちが、動き出す。

今まで知らなかった写真の楽しさを体感できる場所、ペンタックススクエア。
撮りたい気持ちが動き出す出会いと瞬間が、あなたを待っています。



営業時間(火曜日定休) ペンタックスフォーラム/10:30~18:30 ペンタックスファミリー/10:30~18:30
フォーカル/10:30~20:00 土日祝10:30~18:30
東京都新宿区西新宿1-25-1 新宿センタービルMB1階(中地下1階)

写真文化の向上を目指す情報発信基地 ペンタックスフォーラム

個性豊かな写真展を行うギャラリーをはじめ、最新のカメラ・レンズに自由に触れるショールーム、カメラやレンズの修理を受け付けるサービスカウンターからなるペンタックスフォーラム。心を動かす写真と出会う空間、そしてカメラに親しむ機会を提供します。

TEL.03-3348-2941



ペンタックス製品愛用者の写真クラブ ペンタックスファミリー

会員の方に年4回の機関誌「ペンタックスファミリー」と年1回発行の「ペンタックス写真年鑑」をお届けする他、撮影会やフォトスクールなどのイベントを開催。また修理代金の割引、会員特別価格によるオリジナルグッズの販売も行っています。

◆入会金:1,000円(税込1,050円) ◆年会費:7,000円(税込7,350円)
TEL.03-3348-2979



会員制のフォトカルチャークラブ フォーカル

写真撮影のテクニックやデジタル写真の加工技術など、基本から実践まで、楽しく学べるフォトスクールを開催。多彩なプログラムからいつでも自由に選択できます。さらにパソコンルームや会員同士のコミュニケーションスペースもご用意。カメラやレンズの貸出も行います。

会員募集中! 詳しくはお問い合わせください。TEL.03-3348-5838



ペンタックスカメラ博物館

◆土、日、祝日は休館。開館時間/9:30~17:00
他に夏季・冬季の休館日があります。事前に開館日をお問い合わせください。
栃木県芳賀郡益子町崎 858 TEL.0285-72-1111(代表)

写真発明時代から現代まで、カメラの発展の歴史を時代を追ってご覧いただける、世界でも有数の博物館です。約225m²のゆったりした展示室に、世界最初のダゲレオタイプカメラをはじめ、銀板写真、湿板カメラ、豆カメラ、特殊カメラなど、貴重なコレクションを常時約1,000台展示しています。



ご注意

正しく安全にお使いいただくために、ご使用前に必ず使用説明書をよくお読みください。

PENTAX®

ペンタックスの詳しい情報をお届けするホームページ
▶▶▶ <http://www.pentax.jp/>

お客様相談センター(製品に関するお問い合わせ)

☎ 9:00~18:00(土・日・祝日・弊社休業日を除く) 携帯電話・PHS・IP電話の方は下記番号をご利用ください。
📞 ナビダイヤル0570-001313 TEL.03-3960-3200
(市内通話料金でご利用いただけます) 〒174-8639 東京都板橋区前野町2-36-9

ピックアップリペアサービス

修理品のお引き取りから修理完成品のお届けまでを一括してご提供するサービスです。詳しくは、上記ホームページをご覧いただくか、専用ダイヤル03-3975-4314にお問い合わせください。

■ペンタックス、PENTAXおよびSMCPENTAXはHOYA株式会社の登録商標です。■この商品には保証書がついています。お求めの販売店で所定事項を記入した保証書を必ずお受け取りください。■記載内容の性能・価格など、仕様の一部が変更される場合があります。■このカタログ記載の価格はすべて「希望小売価格」です。

ご用命は信用ある当店へ