

RICOH
imagine. change.

カラープリンター

RICOH

SP C751/C751M

SP C750/C750M

SP C420_e/C420_eM

SP C352

SP C342/C342M

SP C341

Full Color Printer

自動両面標準・ネットワーク標準



RICOH
SP C751

A3	フルカラー 35 枚/分	モノクロ 35 枚/分
----	--------------------	-------------------

RICOH
SP C750

A3	フルカラー 35 枚/分	モノクロ 35 枚/分
----	--------------------	-------------------

RICOH
SP C420_e

A4	フルカラー 30 枚/分	モノクロ 30 枚/分
----	--------------------	-------------------

RICOH
SP C352

A4	フルカラー 30 枚/分	モノクロ 30 枚/分
----	--------------------	-------------------

RICOH
SP C342M

A4	フルカラー 25 枚/分	モノクロ 25 枚/分
----	--------------------	-------------------

RICOH
SP C751M

A3	フルカラー 35 枚/分	モノクロ 35 枚/分
----	--------------------	-------------------

RICOH
SP C750M

A3	フルカラー 35 枚/分	モノクロ 35 枚/分
----	--------------------	-------------------

RICOH
SP C420_e M

A4	フルカラー 30 枚/分	モノクロ 30 枚/分
----	--------------------	-------------------

RICOH
SP C342

A4	フルカラー 25 枚/分	モノクロ 25 枚/分
----	--------------------	-------------------

RICOH
SP C341

A4	フルカラー 25 枚/分	モノクロ 25 枚/分
----	--------------------	-------------------

プリンター進化論。

Create New Printing.

時代と共にワークスタイルは変化する。ビジネスでの競争力を高め、新たな価値を創造するためにプリンターも生まれ変わる。新たなステージに踏み出すあなたへ、一歩先を行く「進化」をここに。

A3 様々な業務に幅広く対応するA3 カラープリンター



RICOH SP C751/C751M

直感操作の「4.3インチカラー液晶タッチパネル」搭載。HDD暗号化機能や、SDカードなどからパソコンレスで印刷できるメディアプリントも可能なハイスペックモデル。

プリント速度：カラー・モノクロ 35 枚 / 分
本体標準価格： **208,000** 円（消費税別）

- 4.3インチカラー液晶タッチパネル
- ネットワーク標準
- HDD標準搭載
- 自動両面印刷標準
- メディアプリント対応

RICOH SP C750/C750M

シンプル操作の「4行LCDパネル」搭載。コンパクトさはそのままに高速プリントと高耐久性を両立させた、スタンダードモデル。

プリント速度：カラー・モノクロ 35 枚 / 分
本体標準価格： **158,000** 円（消費税別）

- 4行LCDパネル
- ネットワーク標準
- 自動両面印刷標準

詳しくは3ページへ ▶

A4 オフィスの分散出力から多様な業種業務までカバーするA4 カラープリンター



RICOH SP C352

直感操作の「4.3インチカラー液晶タッチパネル」搭載。幅400mmのコンパクトサイズでありながら、高生産性、高耐久性と省エネ性を実現し、PostScript®3エミュレーションに標準対応したハイスペックモデル。

プリント速度：カラー・モノクロ 30 枚 / 分
本体標準価格： **158,000** 円（消費税別）

- 4.3インチカラー液晶タッチパネル
- ネットワーク標準
- HDD標準搭載
- 自動両面印刷標準
- メディアプリント対応

詳しくは7ページへ ▶



RICOH SP C342/C342M

直感操作の「4.3インチカラー液晶タッチパネル」搭載。幅400mmのコンパクト設計ながら、HDD暗号化機能や、SDカードなどからパソコンレスで印刷できるメディアプリントも可能なハイスペックモデル。

プリント速度：カラー・モノクロ 25 枚 / 分
本体標準価格： **148,000** 円（消費税別）

- 4.3インチカラー液晶タッチパネル
- ネットワーク標準
- HDD標準搭載
- 自動両面印刷標準
- メディアプリント対応

RICOH SP C341

シンプル操作の「4行LCDパネル」搭載。幅400mmのコンパクト設計ながら、両面・片面同時印刷を実現したスタンダードモデル。

プリント速度：カラー・モノクロ 25 枚 / 分
本体標準価格： **98,000** 円（消費税別）

- 4行LCDパネル
- ネットワーク標準
- 自動両面印刷標準

詳しくは9ページへ ▶



RICOH SP C420e/C420eM

手差しトレイだけでなく、給紙トレイや増設トレイでも薄紙から厚紙、不定形サイズまで幅広く対応。様々なビジネスシーンでプリンターに求められる高速プリントと高耐久性、そして高い信頼性を形にした、業種業務向けのハイエンドモデル。

プリント速度：カラー・モノクロ 30 枚 / 分
本体標準価格： **178,000** 円（消費税別）

- 4行LCDパネル
- ネットワーク標準
- 自動両面印刷標準

詳しくは13ページへ ▶

小さく、使いやすく、運用も安心。幅広い業務に応えます。



直感的で使いやすい 4.3インチカラー液晶タッチパネル

直感的に操作できるカラー液晶タッチパネル*1を搭載。
消耗品の交換やエラー対応も、分かりやすいガイダンスを表示。
機密印刷などでも操作に迷うことはありません。



スマートデバイスからもラクラク出力 「AirPrint」対応

iPad/iPhone やAndroid™ からも印刷可能。
iOS やMac OS に搭載されている「AirPrint*2」に標準対応。



B6 ハーフ幅から長尺用紙まで 幅広い用紙対応力

店舗のPOPなどで使われる「B6ハーフ幅(64mm)」から
長尺用紙まで、幅広い用紙サイズに対応。
さらに厚紙も対応し、特殊紙も手軽に手で印刷できます。



安心して使える。高耐久はもちろん カウンター保守と遠隔診断でお客様をサポート

長寿命設計はもちろん、プリント枚数に応じて料金が算出される
カウンター保守モデルでは、機器管理の手間を軽減しつつコストの平準化が可能。
さらに遠隔診断保守サービスもご用意しています。

*1 SP C751/C751M/C352/C342/C342Mの場合。SP C750/C750M/C341/C420e/C420e Mは4行LCDパネル。
*2 SP C420e/C420e Mを除く。

様々な業種の、様々なシーンで活躍します。



プリンター進化論。
Create New Printing.

進化した機能をクローズアップしたスペシャルサイトです。
<http://www.ricoh.co.jp/printer/spc/evolution2012/>



本カタログは、リコーが提供する新しいクラウドサービスである
RICOH Clickable Paperサービスに対応しています

iPhone/iPad/Android™アプリケーション「RICOH CP Clicker」(無料)をダウンロードし、カタログの表紙
を撮影(クリック)すると、商品のスペシャルサイトなどインターネット上の関連情報をご覧いただけます。

Compact

身近な場所に置けるから
幅広いシーンで活躍できる



活用シーンが広がるコンパクトサイズ

高精細に表現できる1,200dpi LED ヘッドを採用。画像を作るための光を照射する「LED ヘッド」と感光体ドラムの距離を縮めて、コンパクト設計を実現しました。特に本体の高さは360mm。床置きしたときの移動に便利なキャスターテーブルを付けても高さは447mm で、デスクの下などにも設置でき、活用シーンを選びません。

●レーザーユニット方式の場合

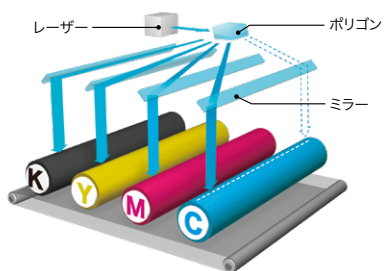

レーザー光を安定させるために、感光体との距離が必要

●LEDヘッド

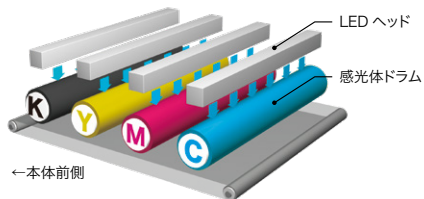

安定した光を照射するLEDが直接感光体に照射することで、機器本体をコンパクトにすることができます



※画像は SP C751 です。

A3やB4用紙をセットしてもフラットな背面

本体背面も凹凸のないフラットな設計を採用。また、給紙トレイにA3用紙やB4用紙をセットしても、給紙トレイ部の背面が出っ張りません。オフィスはもちろん、店舗などでもスッキリ設置できます。

A3用紙をセットしても
フラットな背面



背面



側面

背面



Speedy & Tough

その速さと耐久性は
ビジネスの武器にもゆとりにもなる

スマートフォンや
タブレット端末で
詳しい情報がご覧
いただけます。



■ 業務をスピーディーにする高速連続プリント



片面連続印刷速度 (カラー)

35枚/分*



片面連続印刷速度 (モノクロ)

35枚/分*

4色を1工程で処理する「4連タンデム方式」の採用により、カラー・モノクロともに連続出力速度 35 枚 / 分*の快適な出力スピードを実現。共有プリンターとしても十分使いこなせるスピードで、ページ数の多い資料なども短時間で出力できます。

* A4横送り連続印刷時。

■ 高速両面プリント



両面連続印刷速度 (カラー)

27ページ/分*



両面連続印刷速度 (モノクロ)

27ページ/分*

自動両面印刷に標準で対応。用紙の削減につながります。また、プリンタードライバーで集約印刷を併用すると、出力した用紙を運ぶ際の可搬性も飛躍的に高まります。

* A4横送り連続印刷時。

■ LEDヘッド採用による高速ファーストプリント



LEDヘッドの採用により、従来のレーザー方式よりもデータ処理終了から書き込み動作までが素早くなったため、カラー・モノクロ 9.5 秒以下*のファーストプリントを実現。1枚目から、ストレスを感じさせない高速性能を発揮します。

* データ処理終了から排紙までの時間。標準トレイにてA4横送り印刷時。

■ 高速ウォームアップタイムと、スリープ復帰時間



電源投入時/スリープ復帰時は32秒以下の高速ウォームアップを実現しました。

■ 長期運用を可能にする高耐久性



安定したスピードとクオリティを長く維持するためには、高い耐久性が求められます。コンパクトでありながら60万ページの高耐久設計。出力枚数が多いお客様でも安心してご利用いただけます。

* ご使用環境、ご使用状況によって異なります。

高速ウォームアップを支える技術

定着ベルトに薄くのぼした加熱ヒーターを内蔵させ、定着ベルトを温める新技術を採用しました。短時間で効率よく定着可能な状態に温めることができ、省エネと高生産性を同時に実現します。

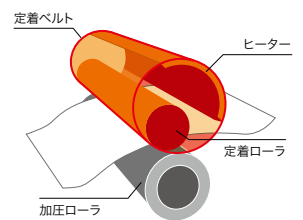



High Quality

目を見張る美しさ
ビジネスに優れた表現力を

※画像はSP C751です。※プリンターの出力はイメージです。

1,200×1,200dpiの高精細な画像描写

フルカラー印刷で差がつく1,200×1,200dpiの高画質を普通紙で実現。各色256階調、1,670万色の再現力できめ細かな描写を実現する1,200dpi LEDヘッドにより、写真はもちろん、小さな文字や細線なども驚くほど美しく再現します。

●各色256階調、1,670万色の再現力



●1,200×1,200dpiによる高精細な出力



1,200×1,200dpi

600×600dpi

POP広告モード

「POP広告モード」を利用すれば、鮮やかで目を引く画像を出力することが可能です。これにより、鮮やかな発色の印刷物を作成することができるようになります。

●POP広告モードの出力イメージ



通常設定



POP広告設定

原稿内容に応じた画像調整機能

原稿に応じて画像設定などを切り替え、写真、文字、グラフィックなどそれぞれのオブジェクトに最適な画像処理を実行します。例えば人物写真の場合、人肌の色を明るくするなどの調整をし、理想的な出力を可能にします。

※RPCSモード時。



画像調整機能の設定画面

小粒径オイルレストナーを採用

トナーは約5.5μmの小粒径を採用。トナーのチリが少ないため1ドットの再現性が高く、ざらつき感の少ないシャープな写真画像を出力できます。

※RPCSモード時。

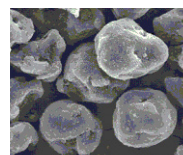

小粒径オイルレストナー
(粒径5.5μm)

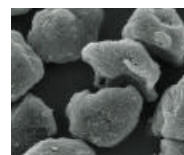

従来粉砕トナー
(粒径6.8μm)

バーコード「GS1-128」印刷に対応

バーコード生成ユーティリティ「Ridoc Barcodeライブラリ」と連携して、コンビニエンスストアの料金収納などに使うバーコード「GS1-128」の高精度な印刷が可能です。

Ridoc Barcodeライブラリとは

バーコードを印刷するアプリケーションを Visual Basic®や Visual C++®に簡単に作成していただくためのライブラリです。リコープリンターを自動判別し、適正な補正を行ない、バーコードを生成しますので、お客様が検証を繰り返して補正値を決定するという手間を省くことができます。

※出力結果は、紙種・環境に左右されますので事前の検証を実施してください。

※ドットの補正が必要な場合には、ドット補正が可能な市販のソフトウェアをご使用ください。

イメージデータのコントラスト自動補正機能

デジタルカメラのデータや写真の入った文書などで、写真やイメージ画像の明るさやコントラストなどを最適な画質に自動補正し、美しく印刷できます。

※RPCSモード時。



自動補正機能 OFF



自動補正機能 ON



全トレイで幅広い用紙厚、不定形サイズに対応

省資源化をサポートする薄紙から厚紙、さらにPOPやハガキ、封筒*1などの用紙まで幅広く対応します。セットできる用紙厚は、64～256g/m²*2。耐水紙、名刺用紙といった特殊紙も通紙可能。また、用紙厚は220g/m²まで自動両面印刷ができます。

	用紙厚	不定形サイズ	
		幅	長さ
給紙トレイ	64～220g/m ²	105～297mm	148,182～431.8mm
550枚増設トレイ (オプション)	64～176g/m ²	148～297mm	182～431.8mm
手差しトレイ	64～256g/m ²	64～297mm	90～1,260mm

*1 普通紙に比べ、印刷速度が低下します。推奨封筒をご使用ください。推奨封筒以外、または推奨封筒でも湿度など環境により、シワが発生したり、印刷不良が発生する場合があります。

*2 手差しトレイの場合。

※使用条件によっては正しく印刷できない場合があります。

※特殊用紙の印刷には指定紙や留意事項がございますので、ご利用の際は販売担当者へ事前にご確認ください。

最大5WAY、2,080枚の給紙が可能

本体の給紙トレイには320枚*、手差しトレイには110枚*の用紙がセット可能。さらにオプションの550枚増設トレイを装着することにより、最大5WAY、2,080枚*の大量給紙を実現。用紙補給の手間を削減できます。

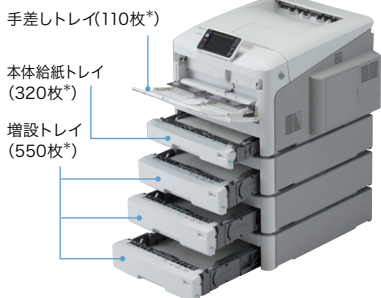

* 67g/m²紙の場合。

特殊紙登録機能

用途に合った用紙種類を選び、ユーザー用紙種類として独自の名前をつけて登録*・選択・印刷することができます。印刷時にドライバー上から出力したい用紙を簡単に見つけることができますのでスムーズなプリントが可能です。

* Web Image Monitor での登録になります。

※RPCS プリンタードライバーでの使用となります。



カスタムペーパー登録画面

印刷画面

小サイズ・B6 ハーフ幅 (64mm 幅)・長尺用紙に対応

手差しトレイでは幅64mmの小サイズから長さ1,260mmの長尺用紙まで、幅広い用紙サイズに対応。棚札などの印刷で使用されるB6 ハーフ幅の用紙もセット可能です。

●手差しトレイ不定形対応サイズ 幅：64～297mm 長さ：90～1,260mm

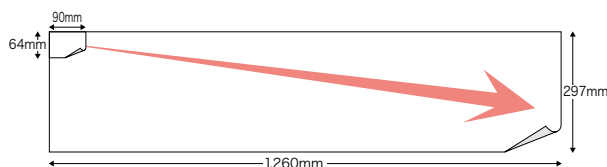

Speedy
Tough
&
High
Quality

高画質・高速を支える
安心の耐久性



※プリンターの出力はイメージです。

業務効率化を可能にする高速連続プリント

片面連続印刷速度
(カラー・モノクロ)

30
枚/分*

両面連続印刷速度
(カラー・モノクロ)

28
ページ/分*

4色を1工程で処理する4連タンデム方式の採用により、カラー・モノクロ片面連続出力速度30枚/分*の快適な出力速度を実現。共有プリンターとしても十分な出力速度で、ページ数の多い資料作成なども短時間でこなえます。さらに、インターリーフ両面方式により、1枚の裏面・表面を印刷する間に次の用紙の印刷を開始する効率的な用紙搬送を実現。28ページ/分*の高速両面印刷を可能にしました。* A4縦送り連続印刷時。

待たせない高速復帰・高速ファーストプリント

定着ローラー全体ではなく、ベルト部分だけを効率よく熱するベルト定着方式を採用。スリープモード時からの復帰も11秒以下とクイックスタートを実現し、プリント待ちの時間を大幅に短縮します。また、中間転写方式の採用や、用紙搬送経路の短縮によりファーストプリントタイムはカラー8.9秒以下*、モノクロ6.9秒以下*とスピーディー。急ぎの1枚もすぐに出力できます。

* データ処理終了から排紙までの時間。標準トレイにてA4縦送り印刷時。

様々な印刷業務を支える高耐久性

高耐久設計
45万
ページ*

安定したスピードとクオリティを維持するためには高い耐久性が欠かせません。最大45万ページの高耐久設計で、安定した生産性を実現します。* ご使用環境、ご使用状況によって異なります。

原稿内容に応じた画像調整機能

原稿に応じて画像設定などを切り替え、写真、文字、グラフィックなどそれぞれのオブジェクトに最適な画像処理を実行します。例えば人物写真の場合、人肌の色を明るくするなどの調整をし、理想的な出力を可能にします。*RPCSモード時。

高精細な1,200x1,200dpi

写真データやプレゼンテーション資料などのフルカラー出力で差がつく、1,200x1,200dpiの高画質印刷を実現。各色 256階調、1,670万色のきめ細かな階調表現が可能です。

● 各色 256階調、1,670万色の再現力

● 1,200x1,200dpiによる高精細な出力

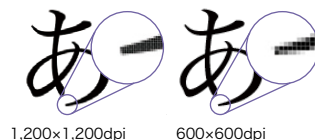
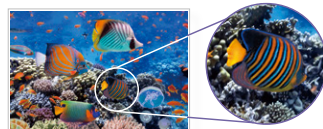

1,200x1,200dpi

600x600dpi

オイルレストナーを採用

オイルレストナーの採用により、テカリが少なく、またラインマーカースを使ってもにじみが起こりません。さらに普通紙や再生紙にも高画質で印刷が可能。プレゼン資料やチラシなどを高品位に出力すれば、訴求力や説得力が増します。

POP広告モード

「POP広告モード」を利用すれば、鮮やかで目を引く画像を出力することが可能です。これにより、鮮やかな発色の印刷物を作成することができるようになります。



通常設定

POP広告設定

イメージデータのコントラスト自動補正機能

デジタルカメラのデータや写真の入った文書などで、写真やイメージ画像の明るさやコントラストなどを最適な画質に自動補正し、美しく印刷できます。例えば写真入りのパンフレットなどの印刷に便利です。*RPCSモード時。



自動補正機能 OFF



自動補正機能 ON

Compact
& Paper
Handling

コンパクトながら様々な業務に貢献する
幅広い用紙対応力



■ 様々な省スペース設置ニーズにフィット

印刷した用紙をすぐに取り出しやすいサイドデスクやデスクの下に設置したい、手狭なスペースにも高性能なプリンターを設置したい、などの設置場所のお困り事にお役立ちできる省スペースサイズを実現。



サイドデスクの上に



デスクの下に

■ 前面操作でかんたんメンテナンス

トナーなどの消耗品の交換や用紙の補給など、前面から操作が可能のため、左右や背面のスペースを有効に活用できます。万一の紙詰まりも、前面から用紙の除去がスムーズに行なえます。



トナー交換時



紙詰まり除去時

■ 最大5WAY、2,310枚の給紙が可能

標準の本体給紙トレイには550枚、手差しトレイには110枚の用紙がセット可能。さらにオプションの増設トレイを装着することにより、最大で2,310枚の大量給紙が可能です。※67g/m紙の場合。

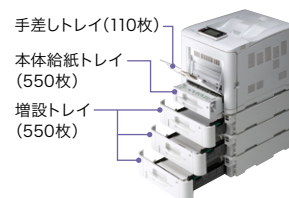

■ 全トレイで幅広い用紙厚、不定形サイズに対応

普通紙から厚紙まで全トレイで幅広い用紙厚 (56 ~ 220g/m²) に対応し、名刺やPOPなどを簡単に作成できます。また、郵便はがきや封筒、ラベル紙等、幅広い用途でご利用いただけます。

■ 小サイズ・B6ハーフ幅(64mm幅)・長尺用紙への対応

手差しトレイでは幅64mmの小サイズから1,260mmの長尺用紙まで、幅広い用紙サイズに対応しました。

●手差しトレイ不定形対応サイズ 幅：64 ~ 216mm 長さ：127 ~ 1,260mm

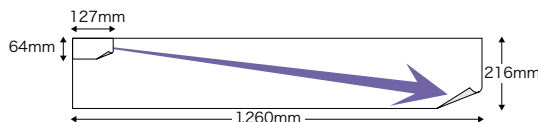

■ 特殊紙登録機能

用途に合った用紙種類を選び、ユーザー用紙種類として独自の名前をつけて登録*・選択・印刷することができます。印刷時にドライバー上から出力したい用紙を簡単に見つけることができますのでスムーズなプリントが可能です。



* Web Image Monitor での登録になります。
※ RPCS プリンタードライバーでの使用となります。

カスタムペーパー登録画面 印刷画面

Compact

置く場所を選ばず
メンテナンスもしやすく



■ 置き場所で悩まないレイアウトフリー

すぐ手が届くデスクの横に置いて効率よく使いたい、デスクの下の空いているスペースに設置したい、棚の上などのちょっとあいたスペースに…など、オフィスごとに使いたい場所も様々。省スペース設計により多様化するワークスタイルやシチュエーションに合わせて、設置が可能です。



サイドデスクの上に



デスクの下に

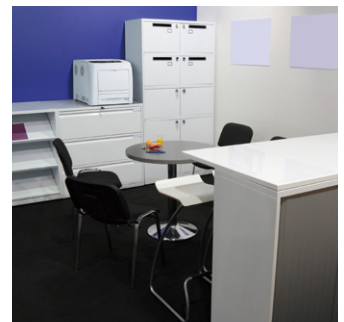

棚の上に

■ 高性能でありながらコンパクトなボディ

トナーカートリッジ内の作像部を小型化したタンデムエンジンを採用し、4色のトナーカートリッジの間隔を狭くして並べることでコンパクトサイズを実現しました。また、自動両面印刷機能も本体に標準搭載しています。

* A4縦送り連続印刷時。

● 本体側面イメージ図

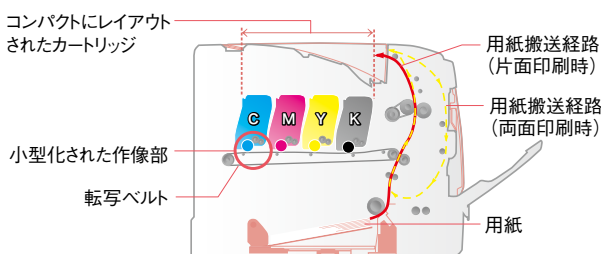

■ メンテナンスも前面操作でラクラク

トナーカートリッジの交換や用紙の補給など、前面から操作が可能なたため、左右や背面のスペースを有効に活用できます。万一の紙詰まりも、前面から用紙の除去がスムーズに行なえます。



トナーカートリッジ交換時



紙詰まり除去時

Speedy & Tough



業務をもっとスムーズにする
速さと耐久性

スマートフォンや
タブレット端末で
詳しい情報がご覧
いただけます。



生産性を上げる連続出力速度



4色を1工程で処理する4連タンデム方式の採用により、カラー・モノクロ連続出力速度 25枚/分*の快適な出力スピードを実現。デスクサイドでの利用はもちろん、共有プリンターとしても十分な出力速度で、ページ数の多い資料作成なども短時間でこなせます。

さらに、インターリーフ両面方式により、1枚の裏面・表面を印刷する間に次の用紙の印刷を開始する効率的な用紙搬送を実現。自動両面印刷時も、片面印刷と比べてスピードを落とさない25ページ/分*の高速両面印刷を可能にしました。

* A4縦送り連続印刷時。

●インターリーフ両面方式の概念図

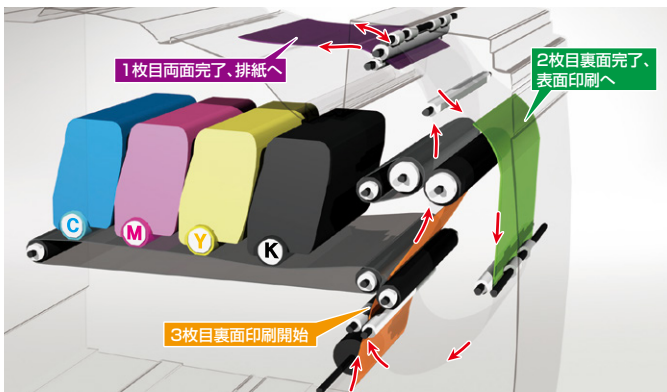

印刷の順番：1枚目裏→2枚目裏→1枚目表→3枚目裏→2枚目表→3枚目表

高速復帰と高速ファーストプリント



定着ローラー全体ではなく、ベルト部分だけを効率よく熱するベルト定着方式を採用。スリープモード時からの復帰も20秒*1以下とクイックスタートを実現し、プリント待ちの時間を大幅に短縮します。また、中間転写方式の採用や、用紙搬送経路の短縮によりファーストプリントタイムはカラー・モノクロともに13.5秒以下*2とスピーディー。急ぎの1枚もすぐに出力できます。

*1 SP C341の場合、SP C342/C342Mは23秒以下。
*2 データ処理終了から排紙までの時間。標準トレイにてA4縦送り印刷時。

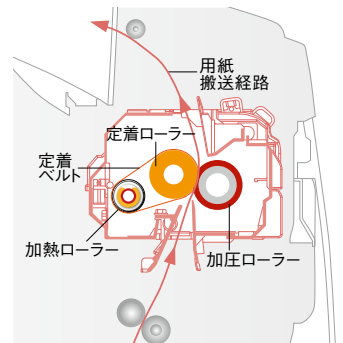

安定稼働を支える高耐久設計

高耐久設計
36万ページ*

安定したスピードとクオリティを維持するためには高い耐久性が欠かせません。最大36万ページの高耐久設計で、安定した生産性を実現します。

* ご使用環境、ご使用状況によって異なります。

High Quality

目を引く高画質プリントを手軽にかなえる



※画像はSP C341です。※プリンターの出力はイメージです。

1,200×1,200dpiの高画質

写真データやプレゼンテーション資料などのフルカラー出力で差がつく、1,200×1,200dpiの高画質印刷を実現。各色 256階調、1,670万色のきめ細かな階調表現が可能です。 ※プリント速度は半分以下となります。

●各色 256階調、1,670万色の再現力

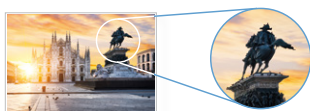

●1,200×1,200dpiによる高精細な出力



1,200×1,200dpi

600×600dpi

自動画像位置調整機能を装備

中間転写ベルト上に書き込んだパターンを3個のセンサーでチェック。画像位置の誤差を一度に検出し、補正します。また、独自のアルゴリズムで倍率補正を行ない、高画質を実現します。

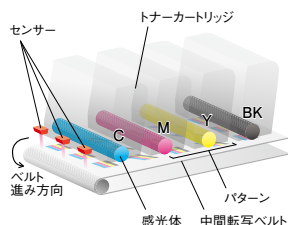

原稿内容に応じた画像調整機能

原稿に応じて画像設定などを切り替え、写真、文字、グラフィックなどそれぞれのオブジェクトに最適な画像処理を実行します。例えば人物写真の場合、人肌の色を明るくするなどの調整をし、理想的な出力を可能にします。

※RPCSモード時。



画像調整機能の設定画面

高品位に出力できるオイルレストナーの採用

オイルレストナーの採用により、テカリが少なく、またラインマーカースを使ってもにじみが起こりません。さらに普通紙や再生紙にも高画質で印刷が可能。プレゼン資料やチラシなど、お客様の目に触れるドキュメントを高品位に出力すれば、訴求力や説得力が増します。



れが新しい海外移住の

を中心に新しいライフスタイルとして、海外でのロングステイとつづす。「海外の日常生活体験」を楽しむ滞在方法海外ロングステイに関連するすべてをサポートさせて、自信を持っておすすめできる圧倒的なサービス実をお手伝いさせていただきます。

POP広告モード

「POP広告モード」を利用すれば、鮮やかで目を引く画像を出力することが可能です。これにより、鮮やかな発色の印刷物を作成することができるようになります。

●POP広告モードの出力イメージ



通常設定

POP広告設定

イメージデータのコントラスト自動補正機能

デジタルカメラのデータや写真の入った文書などで、写真やイメージ画像の明るさやコントラストなどを最適な画質に自動補正し、美しく印刷できます。例えば写真入りのパンフレットなどの印刷に便利です。

※RPCSモード時。

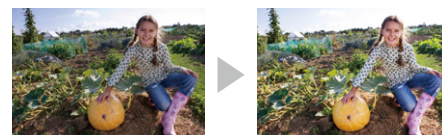

自動補正機能 OFF

自動補正機能 ON

Paper Handling

封筒から厚紙まで
様々な用紙に幅広く対応



スマートフォンや
タブレット端末で
詳しい情報がご覧
いただけます。



幅広い用紙対応力

普通紙から厚紙までさまざまな用紙を利用できます。たとえば、手差しトレイでは60～220g/m²までの用紙厚に対応し、名刺やPOPなどを簡単に作成できます。また、郵便はがきや封筒、ラベル紙等、幅広い用途にご利用いただけます。



※用紙のイラストはイメージです。使用できる用紙に関しては、販売担当者にご確認ください。

最大1,200枚の給紙が可能

標準の本体給紙トレイには550枚、手差しトレイには100枚の用紙がセット可能。さらにオプションの増設トレイを装着することにより、最大で1,200枚の大量給紙が可能です。

※67g/m²紙の場合。

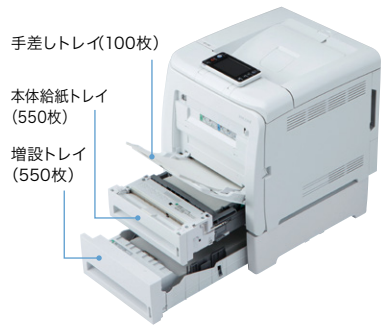

特殊紙登録機能

用途に合った用紙種類を選び、ユーザー用紙種類として独自の名前をつけて登録*・選択・印刷することができます。印刷時にドライバー上から出力したい用紙を簡単に見つけることができますのでスムーズなプリントが可能です。

* Web Image Monitor での登録になります。
※ RPCS プリンタードライバーでの使用となります。

小サイズ・長尺用紙への対応

手差しトレイでは幅64mmの小サイズから1,260mmの長尺用紙まで、幅広い用紙サイズに対応しました。

●手差しトレイ不定形対応サイズ 幅：64～216mm 長さ：125～1,260mm

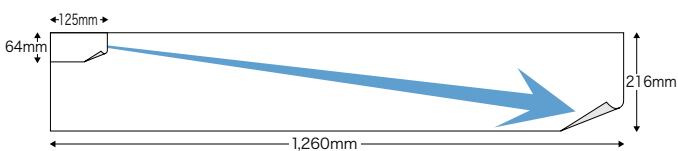

※解像度を1,200×1,200dpiに設定した場合、使用可能な用紙サイズは長さ680mmまでとなります。



カスタムペーパー登録画面

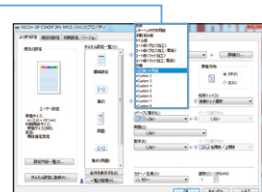

印刷画面

Speedy
Tough
&
High
Quality

高速かつ高画質
さらに信頼性も高めて



カラーもモノクロも、30枚/分の高速出力

4色分を1工程で処理する4連タンデムドラム方式の採用により、カラー、モノクロともに30枚/分*の快適な出力スピードを実現。また、インターリーブ両面方式により、1枚の裏面・表面を印刷する間に次の用紙の印刷を開始する効率的な用紙搬送をするため、自動両面印刷時も、片面印刷と比べてスピードを落とさない30ページ/分*の高速両面印刷を可能にしました。 * A4縦送り連続印刷時。

カラー15秒以下、モノクロ10秒以下のファーストプリント

カラー15秒以下*、モノクロ10秒以下*の高速ファーストプリントを実現。1枚目からすばやく印刷が可能です。高速ファーストプリントと快適な連続スピードで1部～複数部数の印刷まで、快適に出力します。

* データ処理終了から排紙までの時間。標準トレイにてA4縦送り印刷時。

60万ページの高耐久性

高耐久設計

60万
ページ*

最大60万ページの使用を想定した高耐久設計。ハードなプリンティング環境にも十分に対応可能です。

* ご使用環境、ご使用状況によって異なります。

省エネ復帰は21秒以下のクイックスタート

省エネモード*からの復帰時間は21秒以下とスピーディー。プリントの待ち時間を大幅に短縮し、利用者のストレスを解消します。 * 消費電力は6W以下。

原稿内容に応じた画像調整機能

原稿に応じて画像設定などを切り替え、写真、文字、グラフィックなどそれぞれのオブジェクトに最適な画像処理を実行します。例えば人物写真の場合、人肌の色を明るくするなどの調整をし、理想的な出力を可能にします。

※RPCSモード時。



画像調整機能の設定画面

POP広告モード

「POP広告モード」を利用すれば、鮮やかで目を引く画像を出力することが可能です。これにより、鮮やかな発色の印刷物を作成することができます。

● POP広告モードの出力イメージ



通常設定

POP広告設定

1,200×1,200dpiの高画質

写真データやプレゼンテーション資料などのフルカラー出力で差がつく、1,200×1,200dpiの高画質印刷を実現。各色256階調、1,670万色のきめ細かな階調表現が可能です。

※プリント速度は半分以下となります。

自動画像位置調整機能を装備

中間転写ベルト上に書き込んだパターンを3つのセンサーでチェック。画像位置の誤差を一度に検出し、補正します。また、独自のアルゴリズムで倍率補正を行ない、高画質を実現します。

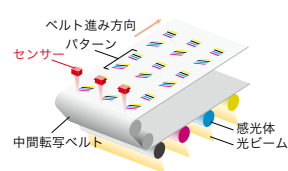

イメージデータのコントラスト自動補正機能

デジタルカメラのデータや写真の入った文書などで、写真やイメージ画像の明るさやコントラストなどを最適な画質に自動補正し、美しく印刷できます。例えば写真入りのパンフレットなどの印刷に便利です。

※RPCSモード時。



自動補正機能 OFF



自動補正機能 ON

Paper Handling

多彩なニーズに応える
幅広い用紙対応力



全トレイで幅広い用紙厚、不定形サイズに対応

手差しトレイだけでなく、給紙トレイや増設トレイでも、薄紙から厚紙、不定形サイズまで幅広く対応します。セットできる用紙厚は、52～216g/m²。耐水紙、名刺用紙といった特殊紙も通紙可能。また、用紙厚は157g/m²まで自動両面印刷ができます。

	用紙厚	不定形サイズ	
		幅	長さ
給紙トレイ	52～216g/m ²	100～216mm	148～355.6mm
550枚増設トレイ (オプション)	52～216g/m ²	100～216mm	210～355.6mm
手差しトレイ	52～216g/m ²	64～216mm	148～900mm*

* 長尺紙に 1,200×1,200dpi で印刷する場合は 256MB のメモリー増設を推奨します。

小サイズ・長尺用紙への対応

手差しトレイでは幅64mmの小サイズから900mmの長尺用紙まで、幅広い用紙サイズに対応しました。

●手差しトレイ不定形対応サイズ 幅：64～216mm 長さ：148～900mm

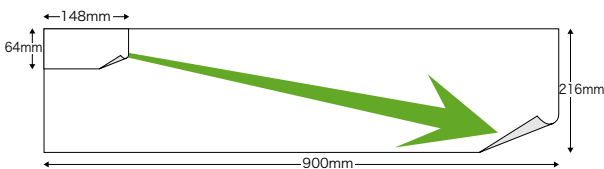

※長尺紙に 1,200×1,200dpi で印刷する場合は 256MB のメモリー増設を推奨します。

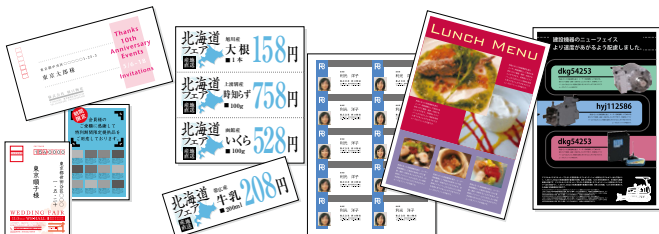

※用紙のイラストはイメージです。使用できる用紙に関しては、販売担当者にご確認ください。

用紙圧変更スイッチを搭載

用紙対応力をより高品位に実現するために、給紙トレイ、増設トレイそれぞれに、用紙圧変更スイッチを搭載。用紙厚が75g/m²よりも厚い用紙をセットする場合、レバーを切り替えることにより、用紙に最適な搬送性を確保。スムーズで、精度の高い出力が可能です。



幅広い用紙対応力

普通紙から厚紙までさまざまな用紙を利用できます。たとえば、手差しトレイでは52～216g/m²までの用紙厚に対応し、名刺やPOPなどを簡単に作成できます。また、郵便はがきや封筒、ラベル紙等、幅広い用途でご利用いただけます。

カスタムペーパー設定

あらかじめ出力業務に合わせた、用紙種類を登録し、独自の名前をつけることが可能です。印刷時にはドライバー上に登録した名称を選択することで、簡単に出力でき、用紙種類を選ぶ手間が省けます。

※RPCSドライバーのみ対応可能です。



最大2,300枚の大量給紙が可能

オプションの増設トレイを組み合わせることにより、550枚×4段&手差し100枚の最大5WAY、2,300枚の給紙が可能です。大量出力ニーズに応えると同時に、用紙補給の回数も低減。高い生産性を実現します。

※80g/m²紙の場合。

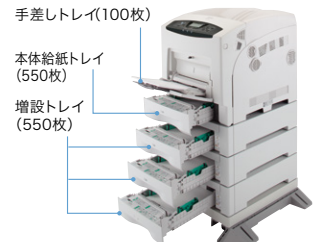

User
 Friendly

毎日使うものだから 随所に使いやすさへのこだわりを



スマートフォンや
 タブレット端末で
 詳しい情報がご覧
 いただけます。



見やすく操作しやすいフルカラー液晶タッチパネル

SP C751 SP C751M SP C750 SP C750M SP C352 SP C342 SP C342M SP C341 SP C420e SP C420e M

新たに4.3インチのカラータッチパネルを搭載。機密印刷やメディアプリント、オンデマンド印刷時に、より使いやすくご利用いただけます。



※画像のパネルは SP C751 です。

カラー液晶ならではの多彩な画面表示

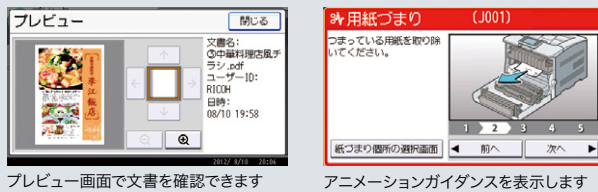

プレビュー画面で文書を確認できます

アニメーションガイダンスを表示します

使いやすいフロントオペレーション

SP C751 SP C751M SP C750 SP C750M SP C352 SP C342 SP C342M SP C341 SP C420e SP C420e M

消耗品の交換などは、本体の前面を開いて行なえます。万が一の紙詰まり時も、用紙の除去がスムーズです。



SP C751/C750

SP C352

SP C342/C341

SP C420e

フロントカバーを開くだけで黒トナーを交換可能

SP C751 SP C751M SP C750 SP C750M SP C352 SP C342 SP C342M SP C341 SP C420e SP C420e M

よく使う黒トナーは、フロントカバーを開閉するだけで交換できます。カバー全体を開ける必要がなく、すばやくトナー交換が行なえます。



カラーユニバーサルデザイン対応もカンタン設定

Microsoft® Office などのアプリケーションで作成した文書を「カラーユニバーサルデザイン対応印刷」機能を使って出力すると、色弱の方などが見分けにくい色の組み合わせを見分けやすく変換して出力することができます。

※色弱の方にとって見分けにくい色味を変換するので、色によって変化がない場合があります。また、本来のデータの色と出力結果の色が異なる場合があります。すべての色弱の方にとって効果が確認できるとはかぎりません。

※ Microsoft® Office 2007 以降に対応。

トナー残量などを確認できる4行LCDパネル

SP C751 SP C751M SP C750 SP C750M SP C352 SP C342 SP C342M SP C341 SP C420e SP C420e M

漢字やイラストで多彩な情報を表示できる4行LCDパネルを搭載。待機時にはトナーの残量を常に表示するため、いざという時のトナー切れに備えることができます。印刷ジョブや機能切替などの操作も簡単です。



※画像のパネルは SP C750 です。

角度を調整できるチルト機能

SP C751 SP C751M SP C750 SP C750M SP C352 SP C342 SP C342M SP C341 SP C420e SP C420e M

操作パネルを使いやすい角度に傾けることができます。プリンターを棚などの高い場所に設置しても画面確認が簡単です。



※画像のパネルは SP C751 です。

使いやすい高機能「RPCSドライバー」と機種共通で使える「RPCS Basicドライバー」

SP C751 SP C751M SP C750 SP C750M SP C352 SP C342 SP C342M SP C341 SP C420e SP C420e M

様々な用途に幅広く応じることができる「RPCSドライバー」と、レーザープリンター・複合機共通で利用できるプリンタードライバー「RPCS Basicドライバー」に対応しています。

●高機能を使いやすく、『RPCSドライバー』

よく使う印刷設定を保存してワンクリックで呼び出せる「かんたん設定」と、多くの機能をきめ細かく設定できる「項目別設定」の2つを簡単に切り替えて使用できます。

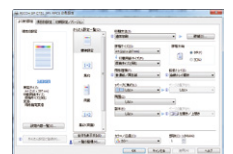

●便利な機種共通『RPCS Basicドライバー』

複数機種が混在する環境でも、同じドライバーで運用ができます。画面もシンプルで使いやすく、シンクライアント環境でもストレスのないパフォーマンスを実現します。

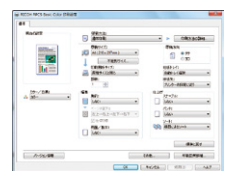

※「RPCSドライバー」と「RPCS Basicドライバー」との機能差異については、販売担当者にご確認ください。

※主な機能、対応機種につきましてはリコーホームページをご覧ください。

※ RPCS Basicドライバーはホームページでのみ提供となります。

http://www.ricoh.co.jp/printer/utility/rpcs_basic/

無償公開中

SP C751 SP C751M SP C750 SP C750M SP C352 SP C342 SP C342M SP C341 SP C420e SP C420e M

文書の見え方の比較

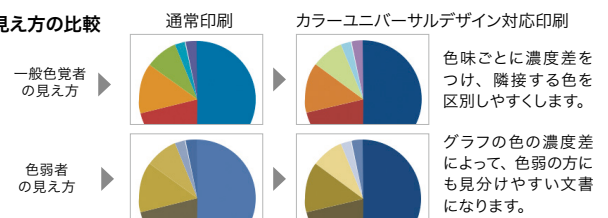



Network Flexibility

自在に多彩につながる
 新たな活用法が見えてくる

スマートフォンや
 タブレット端末で
 詳しい情報がご覧
 いただけます。



幅広い環境に対応するマルチプラットフォーム

SP C751 SP C751M SP C750 SP C750M SP C352 SP C342 SP C342M SP C341 SP C420e SPC420eM

Windows®環境はもちろん、オプションによりLinux®*1、UNIX®*1、Macintosh®*1、IBMホスト端末など幅広く対応しています。

- Windows®環境に最適なRPCSモード ● Adobe® PostScript®3™対応*2
- PostScript 3エミュレーションに標準対応*3 ● PDF Direct エミュレーションに標準対応*3 ● カラー RPGL/2<DJ750Cエミュレーション>対応*2*4 ● IBM5577などホスト端末出力に対応*2 ● TIFFフォーマット*2やPDF文書*5のダイレクト出力に対応 ● ページ記述言語のグローバルスタンダードPCL6、PCL5cに対応*2

- Citrix XenApp対応
- iOS、Android™などのモバイル端末からRPCSモードで出力
- 次世代インターネットプロトコル「IPv6」対応

*1 SP C352は標準対応。*2 オプション。*3 SP C352のみ。*4 SP C751/C751M/C750/C750Mのみ。*5 SP C751/C751M/C352/C342/C342Mは標準対応。 ※IPv6機能はネットワークやオペレーティングシステム的环境によってご利用いただけない場合があります。 ※IPv6で利用できるのはプリンター機能・機器検索機能です。 ※工場出荷時はIPv6が無効になっています。 ※推奨環境はIPv6を利用可能な状態にした次のOSです。 Windows® 8.1、Windows® 10、Windows Server™ 2012、Windows Server™ 2012 R2、Windows Server™ 2016、Mac OS X 10.10 以降。

多彩なインターフェースに対応

SP C751 SP C751M SP C750 SP C750M SP C352 SP C342 SP C342M SP C341 SP C420e SPC420eM

● 1000BASE-T/100BASE-TX/10BASE-Tに対応

1Gigabit までの高速通信に対応しています。
 ※ SP C751/C751M/C750/C750M/C352/C342/C342M/C341 は標準対応。
 ※ SP C420e/C420e Mで1000BASE-Tをご利用になるには、オプションの「1Giga イーサネットボード タイプB」が必要です。

- USB2.0標準対応 ● USB2.0ホスト標準対応
- Bluetooth®対応

携帯情報機器向けの近距離無線通信、Bluetooth®2.0 + EDR 規格に対応しています。

通信方式	通信可能距離	対応プロファイル
Bluetooth® 標準規格 Ver2.0+EDR	見通し距離 約10m*1	SPP (Serial Port Profile) HCRP (Hardcopy Cable Replacement Profile) BIP *2 (Basic Imaging Profile)

*1 通信機器間の障害物や電波状況等により、変化する可能性があります。*2 BIP で出力する場合には各商品に適合したオプションのPS3カードが必要です (SP C352を除く)。 ※オプションの「IPSiO BT ワイヤレスインターフェース タイプB」が必要です。

● 2つのネットワークに接続可能な拡張プリントサーバー

オプションの「拡張USBプリントサーバー」を装着することで、標準のネットワークポートに加え、もう1系統のネットワークポートに接続することが可能。2つのネットワークから印刷することができます。

● 3つの異なるネットワークでプリントが可能

オプションの「外付け増設インターフェースボックス タイプM37」を装着することで、3系統のLANに接続し印刷することができます。
 ※本体とは別に電源が必要です。

スマートデバイスからの出力ができる RICOH カンタン入出力

SP C751 SP C751M SP C750 SP C750M SP C352 SP C342 SP C342M SP C341 SP C420e SPC420eM

iPad/iPhone やAndroid にある写真や書類を印刷することができるアプリケーションです。カラー/モノクロ、片面/両面、機密印刷、印刷プレビューなど多彩な印刷設定が可能です。

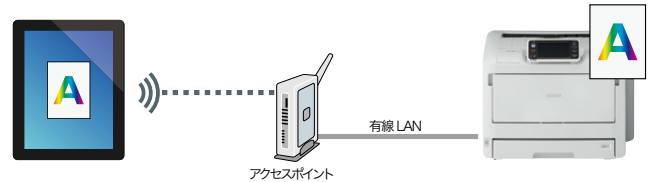

※機能の詳細はホームページをご覧ください。

http://www.ricoh.co.jp/software/utility/smartdevice/kantan_io/

無償公開中

AirPrintに対応

SP C751 SP C751M SP C750 SP C750M SP C352 SP C342 SP C342M SP C341 SP C420e SPC420eM

iPad/iPhone などのiOS に標準に搭載されているプリント機能です。同一ネットワーク上の複合機やプリンターを自動検索し、印刷することができる機能です。部数、片面/両面、印刷ページ数指定 (iOS9 より) の設定が可能です。

詳しくはこちらをご覧ください

<http://www.ricoh.co.jp/software/utility/smartdevice/airprint/>

USBメモリーやSDカードから直接印刷できるメディアプリントに対応

SP C751 SP C751M SP C750 SP C750M SP C352 SP C342 SP C342M SP C341 SP C420e SPC420eM

パソコンの起動や、プリンタードライバーの設定を行なうことなく、USBメモリー*1 やSDカードに保存されているJPEG/TIFF/PDF *2 ※画像はSP C751です。

ファイルを誰でも簡単に出力可能。さらに、先頭ページのプレビューやパスワードで保護されたPDFの出力もできます。

- *1 全てのメディアの動作を保証するものではありません。
- *2 PDFファイルの印刷には、「PS3カード タイプ6400」または「PDFダイレクトプリントカード タイプ6400」が必要です。
- ※ファイルのバージョンやフォーマットによっては出力できない場合があります。

Security

情報を守る様々な手段で 安心のセキュリティを



不正コピー抑止地紋印刷機能 / 不正コピーガード機能

SP C751 SP C751M SP C750 SP C750M SP C352 SP C342 SP C342M SP C341 SP C420e SPC420eM

「コピー禁止」などの文字が複写時に浮かび上がる不正コピー抑止地紋印刷や、不正コピーガード機能に対応したマスクパターンを埋め込んだ印刷が可能です。

●地紋印刷の除外エリア指定

地紋印刷時に地紋を除外するエリアを指定できます。これにより、QRコードやバーコードなどの入った文書も読み取りに支障なく地紋印刷が可能となります。

地紋を埋め込んだ文書

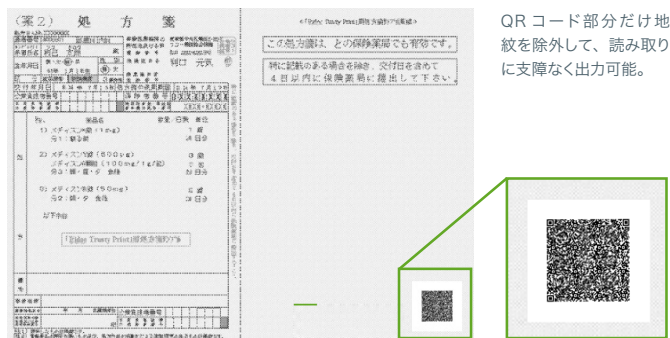

QRコード部分だけ地紋を除外して、読み取りに支障なく出力可能。

- ※不正コピー抑止機能は情報漏えいを防止するものではありません。
- ※地紋印刷はRPCSドライバー、PSドライバー、PCLドライバーで設定できます (SP C420e/C420e MはRPCSドライバーのみとなります)。
- ※牽制文字はRPCS/PS3/PCL6 (PCL XL) ドライバーで設定することができます (SP C420e/C420e MはRPCSドライバーのみとなります)。
- ※地紋印刷の除外エリア指定は、RPCSドライバーでのみ設定可能です (SP C420e/C420e Mは除く)。
- ※販売担当者にご相談のうえ効果をご確認ください。

ユーザー認証とアクセス制御

SP C751 SP C751M SP C750 SP C750M SP C352 SP C342 SP C342M SP C341 SP C420e SPC420eM

プリンティング業務のセキュリティを高めるため、ユーザー認証による機器のアクセス権を設定し、第三者による不正利用を防止することが可能です。

- ベーシック認証 ●Windows® 認証 ●LDAP認証 ●統合サーバー認証
- ユーザーコード認証

強制セキュリティ印字機能

SP C751 SP C751M SP C750 SP C750M SP C352 SP C342 SP C342M SP C341 SP C420e SPC420eM

印刷物による情報漏えいを抑止するために、印刷日時、出力者情報*などの情報を強制的に印字できます。



- *ユーザー認証設定が必要です。SP C750/C750Mはオプションの「拡張HDD タイプP9」が必要です。SP C341はオプションの「拡張HDD タイプP10」が必要です。

IPsecによる安全なデータ送信

SP C751 SP C751M SP C750 SP C750M SP C352 SP C342 SP C342M SP C341 SP C420e SPC420eM

IPsecに対応しているため、IP層で安全なデータ通信を行うことができます。IPP印刷時や Web Image Monitorへのアクセス時などに通信データを暗号化することで、パソコンとプリンター間でやり取りされる通信データのセキュリティを高めます。

機密印刷 / 保存印刷 / 保留印刷

SP C751 SP C751M SP C750 SP C750M SP C352 SP C342 SP C342M SP C341 SP C420e SPC420eM

パソコンで作成した文書の印刷データを本体のハードディスクに蓄積可能。蓄積した印刷データはプレビューをしたり、印刷条件を操作画面上で変更できます。

●機密印刷機能

パスワード指定で印刷でき、機密文書を他人に見られずに出力できます。

●保存印刷機能

印刷ジョブを保存し、文書の再印刷などを簡単にします。また、文書単位でパスワード設定が可能です。

●保留印刷(時刻指定可能)

一旦ハードディスクに蓄積した文書を任意のタイミングで選択し、出力することができます。印刷開始時刻の指定も可能なため、例えば大量印刷をしたい場合、お昼休みなどに指定しておけば他の利用者の出力業務を妨げることがなくなります。

- ※ SP C750/C750Mはオプションの「拡張HDD タイプP9」が必要です。
- ※ SP C341はオプションの「拡張HDD タイプP10」が必要です。
- ※ SP C420e/C420e Mはオプションの「拡張HDD タイプN」が必要です。

HDD 残存データ消去 / HDD 暗号化機能

SP C751 SP C751M SP C750 SP C750M SP C352 SP C342 SP C342M SP C341 SP C420e SPC420eM

●HDD 残存データ消去

パソコンからの出力などによるHDDの残存データやユーザーデータを上書き消去する機能(逐次消去/一括消去)を搭載。残存データからの情報漏えいを抑止します。



HDD残存データ消去機能

●HDD 暗号化機能

アドレス帳データ、認証情報、蓄積文書などは、データの記録時に暗号化するため、本体廃棄時などのHDDの物理的盗難などによる情報漏えいを抑止できます。



HDD暗号化機能

- ※SP C750/C750Mはオプションの「拡張HDD タイプP9」が必要です。
- ※SP C341はオプションの「拡張HDD タイプP10」が必要です。
- ※SP C420e/C420e Mはオプションの「拡張HDD タイプN」が必要です。

Printing Utilities & Solutions

便利なユーティリティの数々 業務をさらにスムーズに

Web Image Monitor/E-Mail通知機能

SP C751 SP C751M SP C750 SP C750M SP C352 SP C342 SP C342M SP C341 SP C420e SP C420e M

自席パソコンのWeb ブラウザで、機器の状態やジョブ履歴などを、専用ソフトをインストールせずに確認可能。消耗品の使用状況や用紙切れなどの状況を任意のE-Mail アドレスに知らせるE-Mail 通知機能も搭載しています。

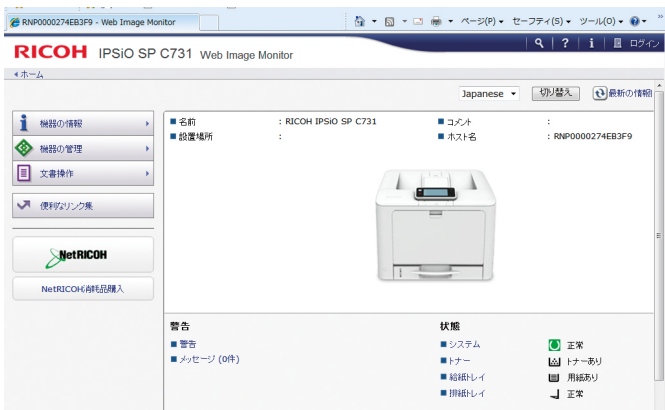

※ Web Image Monitor/E-Mail 通知機能を利用する場合は、プリンターをネットワーク接続する必要があります。※ E-Mail 通知機能を利用する場合は、E-Mail 送受信が可能な環境が必要です。

Device Manager シリーズ

SP C751 SP C751M SP C750 SP C750M SP C352 SP C342 SP C342M SP C341 SP C420e SP C420e M

ネットワーク上の出力機器の一元管理を実現するソフトウェアです。システム管理者の運用管理のコストや手間を削減します。

● Ridoc IO Device Manager Lite

サーバーレスで出力機器のステータスを監視したり、設定の変更をすることができます。

http://www.ricoh.co.jp/software/elm/device_manager_lite/ 無償公開中

● Ridoc IO Device Manager Accounting (別売)

サーバーレスで出力機器を管理できることに加え、ユーザー別のカウンターをレポートすることで、利用状況をわかりやすく把握できます。

● RICOH Device Manager Pro (別売)

最大 5,000台まで機器の情報をリアルタイムに取得可能であり、管理者へのメール通知やスマートデバイスから管理画面の確認等、様々な角度から管理が可能です。

RICOH Eco Friendly Print UX

SP C751 SP C751M SP C750 SP C750M SP C352 SP C342 SP C342M SP C341 SP C420e SP C420e M

プリンティング業務の生産性を大幅に向上させるために、誤った印刷指示のキャンセル機能や、印刷後の完成イメージを確認できるプレビュー機能など、ネットワークプリンターを有効に使いこなすための様々な機能を提供します。

- 印刷完了通知 ● 代行印刷
- 並行印刷 ● 印刷ジョブキャンセル ● 印刷プレビュー機能

http://www.ricoh.co.jp/software/utility/eco_friendly_print/ 無償公開中

リコーカントンドライバーインストーラー

SP C751 SP C751M SP C750 SP C750M SP C352 SP C342 SP C342M SP C341 SP C420e SP C420e M

自動検索・表示される機器を選ぶだけで、その機器情報やWindows® OS のバージョン・システム情報の確認や選択をしなくても、適切なドライバーをダウンロードしインストールできます。

Ridoc Ez Installer NX

SP C751 SP C751M SP C750 SP C750M SP C352 SP C342 SP C342M SP C341 SP C420e SP C420e M

プリンタードライバーの指定やポートの作成などを設定し、効率的にインストールを進めるパッケージ「一括インストーラー」を作成可能です。

http://www.ricoh.co.jp/software/utility/ezinst_nx/ 無償公開中

基幹出力向け高信頼性プロトコル(RHPP)を標準搭載

SP C751 SP C751M SP C750 SP C750M SP C352 SP C342 SP C342M SP C341 SP C420e SP C420e M

「RHPP」*搭載により、基幹帳票運用サーバーと連携して、帳票の印刷開始から終了までをページ単位で通信して印刷確認を行ないます。ページの重複やページ抜けを防止するほか、エラー時やマシンの電源を切った場合でも自動的に印刷が完了したページを確認して継続ページから印刷を再開します。

* RICOH Host Print Protocol
※ウィングアークテクノロジーズ(株)の「Report Director Enterprise」と連携して動作します。
※対応バージョンおよび詳細につきましては、販売担当者にご確認ください。

Ridoc IO OperationServer Pro (別売)

SP C751 SP C751M SP C750 SP C750M SP C352 SP C342 SP C342M SP C341 SP C420e SP C420e M

出力機器の一元管理、多彩なログ収集・集計などにより TCO削減とセキュリティ対策を同時に実現するソフトウェアです。

基幹業務向けソリューション

●キーワード振り分け印刷ソリューション

RICOH Rule Based Print (別売)

電子カルテシステム等からの印刷をさらに使いやすいものに進化させるリコー独自のソリューションです。お客様の業務フローに合わせて、処理条件とその時のアクションを「ルール」として設定し、組み合わせることで、印刷したい機器への自動振り分けを実現します。必要な場所に、意図した印刷設定で出力することができるので、業務プロセスの改善に貢献します。

●印刷管理ソリューション

Ridoc IO Connect for Interstage (無償公開中)

ネットワーク上のプリンターの状態を正確に管理する印刷管理ソリューションです。Interstage Print Managerと連携することで、印刷リカバリ、スプール退避/復元、高信頼転送により、アプリケーションを再起動することなく再印刷が可能です。大量印刷を行なう基幹系システムにおいて、高効率・高信頼な印刷環境を実現します。

Economy

運用コストも手間も 様々な方法で軽減する

ご利用ニーズに合わせて、2種類のトナーをご用意

SP C751 SP C751M SP C750 SP C750M SP C352 SP C342 SP C342M SP C341 SP C420e SP C420e M

コストを重視するお客様には大容量トナーを、1本あたりのトナー購入単価を重視するお客様には小容量トナーをご用意しました。お客様のニーズに合わせて最適なトナーをご選択いただけます。

用紙節約に効果的な集約製本印刷機能

SP C751 SP C751M SP C750 SP C750M SP C352 SP C342 SP C342M SP C341 SP C420e SP C420e M

複数枚の原稿を1枚の用紙に印刷可能な「集約印刷」と、オリジナルの小冊子やパンフレットを手軽に作成できる「製本印刷」を組み合わせることが可能。環境への配慮とコストの削減を実現しています。

■集約印刷

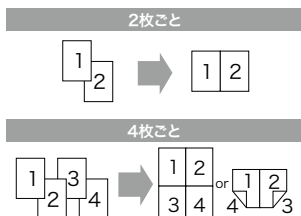

■集約製本印刷

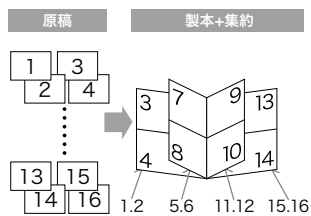

※ SP C420e/C420e M は集約製本印刷に対応しておりません。

省資源・低コストで訴求力を高める2色プリント

SP C751 SP C751M SP C750 SP C750M SP C352 SP C342 SP C342M SP C341 SP C420e SP C420e M

カラー原稿を、2色の連続階調で再現する2色プリント機能を搭載。省資源や低コストと、見やすさを両立させました。



※ SP C751M/C750M/C420e M/C342M において2色プリントはモノカラー料金としてカウントされます。
 ※ 2色プリントは黒とマゼンタ / イエロー / シアンいずれか 1色のみ選択可能です。
 ※ RPCS ドライバーのみ対応。

消耗品から保守までまるごとサポート「M-PaC 保守」*

+

定期交換部品・トナー・保守サービス料金を合算し、1カウントあたりの料金を申し受ける保守サービスです。

- 複写機と同様に使用枚数管理ができ、TCO削減が可能です。カウンターでのご請求のため、使用カウントに基づいたランニングコスト管理が可能です。
- プリンターを安心してお使いいただくことができます。カスタマーエンジニアが定期的にメンテナンスを行ない、故障防止をはかります。
- 突然の出費が発生しません。定期交換部品を含んだ料金のため、交換部品の発注などの突然の出費は発生しません。
- 面倒な部品の交換は不要。部品交換やメンテナンスなど、面倒な作業はリコーが管理します。お客様の行なう作業はトナー交換のみです。

* SP C751M/C750M/C420e M/C342M のみ。

インテリジェントトナーセーブモード機能でコスト削減

SP C751 SP C751M SP C750 SP C750M SP C352 SP C342 SP C342M SP C341 SP C420e SP C420e M

「文字」「図形 / 表 / グラフ」「写真 / イメージ」の3つのオブジェクトに分けてそれぞれトナーセーブの設定が可能。文字はくっきりと、図や写真などは淡く印刷することで、カラーの訴求力はそのままにランニングコストを低減します。

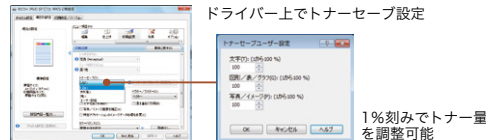

※ SP C420e/C420e M は1%刻みでトナー量を調整できません。

拡大連写機能でポスター印刷が可能

SP C751 SP C751M SP C750 SP C750M SP C352 SP C342 SP C342M SP C341 SP C420e SP C420e M

1ページのデータを最大9枚の用紙に分割、拡大して印刷。簡易ポスターの作成などに利用できます。

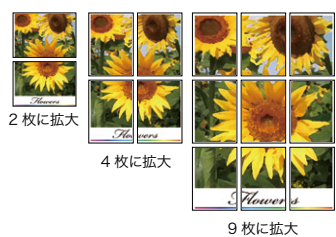

コスト削減を実現する指定色印刷

SP C751 SP C751M SP C750 SP C750M SP C352 SP C342 SP C342M SP C341 SP C420e SP C420e M

シアンとブラック、イエローとマゼンタの2色使いなど、設定画面で指定したトナーのみを使用して印刷することで、コスト削減を実現します。

※指定した2色の版のみ印刷するので、指定の2色以外の色がデータ内にある場合は、色欠けが発生します。



出力機器のリモート管理サービス@Remote

@Remoteとは、ネットワーク上の出力機器をより「快適」かつ「安心」して、お客様にご利用いただくためのLAN/ブロードバンド環境に対応した新しいリモートサービスです。リアルタイムに品質・稼働情報をキャッチすることで、的確&スピーディーなサービスを実現します。

※1 @Remote対応のデジタル複合機、プリンター。 ※2 RTCは、リコーテクノロジカルセンターの略です。 ※本機には@Remote通信機能が標準装備されています。 ※@Remoteの詳細内容につきましては、販売担当者またはカスタマーエンジニアにおたずねください。 ※本サービスのご利用条件につきましては、販売担当者にお問い合わせください。

■@Remoteのワークフロー

ネットワーク対応 LAN上の出力機器*1 に対応しています。

ブロードバンド対応 インターネット常時接続環境で、リアルタイムに機器を監視します。

@Remoteサービス内容

遠隔診断保守サービス 故障時自動通報、修理依頼通報(マニュアルコール)など、機器の状態をリモートで監視することで適切な保守を実施します。	カウンター自動検針サービス お客様の締め日に合わせて、毎月のカウンター数値を自動で検針します。	ご使用状況報告書サービス お客様のご要望に応じて、機器の出力枚数や使用率などを「ご使用状況報告書」としてお知らせします。
---	--	---

セキュリティ対応

- お客様が構築されているセキュリティ網(Proxy server等)を経由しての通信に対応。
- 機器、RC-Gate、(株)リコー側システム間の通信にHTTPS(暗号化)方式の採用。
- 機器、RC-Gate、(株)リコー側システム間の電子証明書による相互認証を行なうことで、なりすましによるデータ不正取得からの保護。

Ecology

自動電源オフや環境負荷の 「見える化」までも実現するエコ性能

標準消費電力量(TEC₂₀₁₈)*1を低減

SP C751 SP C751M SP C750 SP C750M SP C352 SP C342M SP C341 SP C420e SPC420e M

コントローラーの効率運用や低電力CPUの搭載により、従来機に比べて起動時の電力量を低減しました。お客様、そして社会に省エネで貢献します。

●標準消費電力量(TEC₂₀₁₈)*1

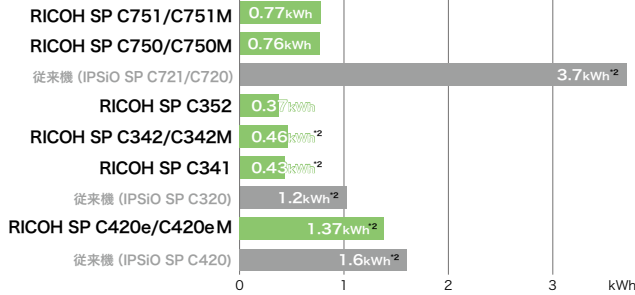

*1 国際エネルギースタープログラムで定められた測定値。

*2 国際エネルギースタープログラム非適合であるため参考値です。

インフォメーション画面

SP C751 SP C751M SP C750 SP C750M SP C352 SP C342 SP C342M SP C341 SP C420e SPC420e M

利用者や機器ごとの総印刷ページ数、フルカラー印刷率、両面利用率、集約利用率、用紙削減率といったeco指数や管理者からの任意のメッセージを操作パネル上に表示可能。使用状況を可視化することで、環境負荷低減を促進します。

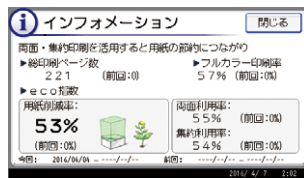

※複数台の機器を集計した数値の表示はできません。

省エネ・省資源を促進するユーティリティ 「RICOH Eco Friendly Print UX」

SP C751 SP C751M SP C750 SP C750M SP C352 SP C342 SP C342M SP C341 SP C420e SPC420e M

日常の印刷業務で発生するムダを削減し、省エネ・省資源と印刷業務の効率化を実現するソフトウェアです。印刷前に機器の状態を確認し、用紙削減率やカラー利用率などの削減率を可視化することで印刷コストの削減を図ることができます。

https://www.ricoh.co.jp/software/utility/eco_friendly_print/ 無償公開中

ウィークリータイマー

SP C751 SP C751M SP C750 SP C750M SP C352 SP C342 SP C342M SP C341 SP C420e SPC420e M

曜日や時間から電源のON/OFFをスケジュールングしたり、スタンバイ状態へ自動的に復帰を指定できる機能です。プリンターの電源ON/OFF時間のタイマーを予め設定しておくことで、ワークスタイルに合わせた電源ON/OFF運用を実現します。

待機時の消費電力を大幅に低減するスリープモード

SP C751 SP C751M SP C750 SP C750M SP C352 SP C342 SP C342M SP C341 SP C420e SPC420e M

出力を行わないときの消費電力を大幅に低減するスリープモードを搭載しています。節電効果により、地球環境に配慮しつつ、電気代の節約にもつながります。

●スリープモード時の消費電力

SP C342/C342M SP C341 **0.8 W** 以下

SP C751/C751M SP C750/C750M SP C352 **1.0 W** 以下

各種の環境基準に適合

SP C751 SP C751M SP C750 SP C750M SP C352 SP C342 SP C342M SP C341 SP C420e SPC420e M

欧州RoHS指令 (EU 電気電子機器危険物質使用制限指令)に準拠し、「エコマーク」基準に適合しています。



エコマーク商品
省エネ・3R設計
株式会社リコー

エコマーク適合機種

- ・ SP C751/C751M
- ・ SP C750/C750M
- ・ SP C352

また、エネルギー効率の高いオフィス機器の開発・導入を目的とする「国際エネルギースタープログラム」基準、「グリーン購入法」に適合しています。



国際エネルギースタープログラム適合商品

- グリーン購入法適合商品
- ・ SP C751/C751M/C750/C750M
- ・ SP C352

工場キitting

SP C751 SP C751M SP C750 SP C750M SP C352 SP C342 SP C342M SP C341 SP C420e SPC420e M

「工場キitting」は、お客様のご使用になる状態に合わせて、製品を工場受注生産し、オプション装着、IPアドレス設定など、事前にセッティングして直接お客様にお届けするシステムです。納品にかかる時間を大幅に短縮できます。

トナーカートリッジ回収/リサイクル

SP C751 SP C751M SP C750 SP C750M SP C352 SP C342 SP C342M SP C341 SP C420e SPC420e M

リコーのプリンターは、商品開発の段階から再生・リサイクルを前提として設計されています。2001年度から、トナーカートリッジを含むサプライ製品を再利用するための全国ネットワークを構築しています。

ECOナイトセンサーの搭載で、さらなる省エネ領域へ

SP C751 SP C751M SP C750 SP C750M SP C352 SP C342 SP C342M SP C341 SP C420e SPC420e M

高い省エネ設計に加え、プリンターの周囲の明るさを検知して、自動的に電源をOFF/ONするECOナイトセンサーを搭載。夜間プリンターを使用しないときには、ECOナイトセンサーが周囲の暗さを感知して自動で電源をOFFにするため、待機時の消費電力を0Wにできます。また、明るくなると自動的に電源をONすることも可能で、朝一番の出力業務での電源の入れ忘れを抑制します。あらゆるビジネスシーンで高い省エネ効果と使いやすさを両立させる、先進の機能です。

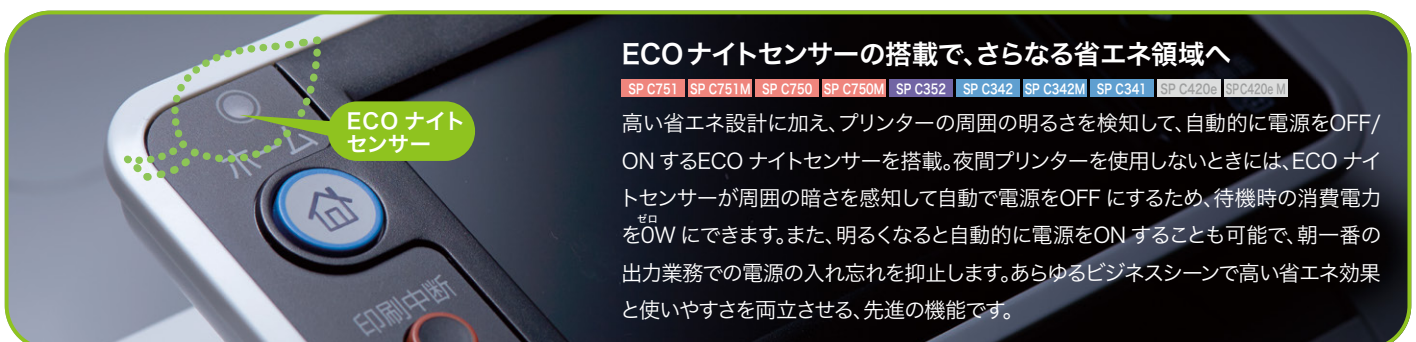

オプション 価格表

オプション

(消費税別)

商品名	品 種 コード	標準価格	JANコード	対応機種						備考
				SP C751 SP C751M	SP C750 SP C750M	SP C352	SP C342 SP C342M	SP C341	SP C420e SP C420e M	

給紙オプション

550枚増設トレイ C740	512762	50,000円	496131189808 2	○	○					550枚*給紙可能(3段増設可)。A3、B4、A4、B5、A5、DLT、LG、LT、不定形サイズに対応。
300枚増設トレイ C350	512563	30,000円	496131188480 1			○				300枚*給紙可能(3段増設可)。A4、B5、A5、LG、LT、HLT、8½×12inch、8½×13½inch、不定形サイズに対応。
550枚増設トレイ C350	512564	40,000円	496131188481 8			○				550枚*給紙可能(3段増設可)。A4、B5、A5、LG、LT、HLT、8½×12inch、8½×13½inch、不定形サイズに対応。
550枚増設トレイ C340	512995	40,000円	496131190946 7				○	○		550枚*給紙可能(1段増設可)。A4、LTサイズに対応。
500枚増設トレイユニット タイプ400	509436	50,000円	496131101187 0						○	550枚*給紙可能(3段増設可)。A4、B5、A5、B6、LG、LT、HLT、不定形サイズに対応。

* 67g/m²紙の場合。

インターフェースオプション類

1Gigaイーサネットボード タイプB*1	515146	40,000円	496131102261 6						○	1000BASE-T規格に準拠したプリンター内蔵型ボード。USB2.0ポート付。 ※装着時は、標準のネットワークポートとUSBポートはご使用になれません。
拡張USBプリントサーバー タイプP9A*1	513811	20,000円	496131192327 2	○	○	○	○	○		ネットワークボードを2つに増設するためのオプション。 ※装着時は、標準のUSBポートはご使用になれません。本オプションのネットワーク設定は、Webブラウザからのみ可能です。本体パネルからの設定はできません。
拡張USBプリントサーバー タイプAA*1	513812	20,000円	496131192328 9						○	ネットワークボードを3つに増設するためのオプション。本体と別に電源が必要です。
外付け増設インターフェースボックス タイプM37	313334	215,000円	496131195060 5	○	○	○	○	○	○	ネットワークポートを3つに増設するためのオプション。本体と別に電源が必要です。
IPSiO BTワイヤレスインターフェース タイプA	308825	40,000円	496131186461 2						○	Bluetooth® 標準規格 Ver2.0+EDRに準拠したUSBポートに装着するインターフェース。SPP、HCRP、BIPのプロファイルに対応。 ※SP C352以外の商品を用いてBIPで出力する場合は、各商品に適合するPS3カードが別途必要です。
IPSiO BTワイヤレスインターフェース タイプB	306530	40,000円	496131187718 6	○	○	○	○	○		機密印刷、試し印刷、保留印刷、保存印刷、ジョブスプール印刷、イメージオーバーレイ印刷使用時に必須。PostScript®フォント・CIDフォントのダウンロードが可能(PS3モード時)。
拡張HDD タイプP9	512976	80,000円	496131190659 6	標準	○					機密印刷、試し印刷、保留印刷、保存印刷、ジョブスプール印刷、イメージオーバーレイ印刷に必要。善積文書暗号化と残存データ消去を可能にするSDカードを付属。PostScriptフォント、CIDフォントのダウンロードが可能(PS3モード時)。
拡張HDD タイプP10	513602	60,000円	496131190953 5				標準	○		機密印刷、試し印刷、保留印刷、保存印刷、ジョブスプール印刷、イメージオーバーレイ印刷に必要。善積文書暗号化と残存データ消去を可能にするSDカードを付属。PostScriptフォント、CIDフォントのダウンロードが可能(PS3モード時)。
拡張HDD タイプN	308761	60,000円	496131186052 2						○	機密印刷、試し印刷、保留印刷、保存印刷、ジョブスプール印刷、イメージオーバーレイ印刷に必要。善積文書暗号化と残存データ消去を可能にするSDカードを付属。PostScriptフォント、CIDフォントのダウンロードが可能(PS3モード時)。

*1 いずれか1つ装着可能です。

プリンター接続カード

マルチエミュレーションカード タイプC750*1	512970	50,000円	496131190653 4	○	○					「RPDL」、「R98」、「R55」、「R16」、「RTIFF」、「RP-GL」、「RP-GL/2」に対応したエミュレーションカード。
マルチエミュレーションカード タイプC350*1	512565	50,000円	496131188482 5			○				「RPDL」、「R98」、「R55」、「R16」、「RTIFF」に対応したエミュレーションカード。
マルチエミュレーションカード タイプC340*1	512999	50,000円	496131190950 4				○	○		「RPDL」、「R98」、「R55」、「R16」、「RTIFF」に対応したエミュレーションカード。
IPSiO マルチエミュレーションカード タイプC420*2	308756	50,000円	496131186047 8						○	「RPDL」、「R55」、「R98」、「R16」に対応したエミュレーションカード。
PS3カード タイプC750*1*3	512971	80,000円	496131190654 1	○	○					Adobe® PostScript®3™による出力が可能なカード。日本語平成2書体(平成明朝体™W3、平成角ゴシック体™W5)、欧文136書体、JIS2004対応フォント日本語2書体(HG明朝、HGゴシック)搭載。Adobe純正PDFファイルのダイレクト印刷機能に対応。
PS3カード タイプC350*1	512566	80,000円	496131188483 2			○				Adobe PostScript3による出力に対応。平成明朝体™W3、平成角ゴシック体™W5、欧文136書体搭載。Adobe純正PDFファイルのダイレクト印刷に対応。
PS3カード タイプC340*1*3	512996	80,000円	496131190947 4				○	○		Adobe PostScript3による出力に対応。平成明朝体™W3、平成角ゴシック体™W5、欧文136書体搭載。Adobe純正PDFファイルのダイレクト印刷に対応。
IPSiO PS3カード タイプC420*2	308757	80,000円	496131186048 5						○	Adobe PostScript3による出力に対応。平成明朝体™W3、平成角ゴシック体™W5、欧文136書体搭載。Adobe純正PDFファイルのダイレクト印刷に対応。
PCLカード タイプC750*1	512972	20,000円	496131190655 8	○	○					Hewlett Packard社PCL6、PCL5cによる出力が可能。
PCLカード タイプC350*1	512568	20,000円	496131188484 9			○				
PCLカード タイプC340*1	512998	20,000円	496131190949 8				○	○		
IPSiO PCL カード タイプC420*2	308759	20,000円	496131186050 8						○	
XPSダイレクトプリントカード タイプC750*1	512973	20,000円	496131190656 5	○	○					プリンタードライバーでMicrosoft社XPSファイルのダイレクト印刷に対応。メディアプリントでXPSデータを出力する際にも必要。
XPSダイレクトプリントカード タイプC350*1	513669	20,000円	496131191330 3			○				
XPSダイレクトプリントカード タイプC340*1	513600	20,000円	496131190951 1				○	○		
PDFダイレクトプリントカード タイプC750*1*3	512974	20,000円	496131190657 2	標準	○					プリンタードライバーでAdobe純正PDFファイルのダイレクト出力が可能なカード。平成明朝体™W3、平成角ゴシック体™W5、欧文136書体を含む。
PDFダイレクトプリントカード タイプC340*1*3	512997	20,000円	496131190948 1				標準	○		
IPSiO PDFダイレクトプリントカード タイプC420*2	308758	20,000円	496131186049 2						○	
デジタルカメラ接続カード タイプP9*1	512975	20,000円	496131190658 9	○	○	○	○	○	○	PictBridge規格に対応したデジタルカメラより、ダイレクト出力する際に必須のオプション。
IPSiO デジタルカメラ接続カード タイプP*2	308760	20,000円	496131186051 5						○	

*1 2つスロットがあり、いずれにも装着可能です。 *2 いずれか1つスロット1(右側のスロット)に装着可能です。 *3 PS3カードとPDFダイレクトプリントカードは同時に装着できません。

拡張メモリー

SDRAMモジュールⅧ 128MB	515501	40,000円	496131104241 6						○	128MB増設メモリーモジュール。
SDRAMモジュールⅧ 256MB	515502	70,000円	496131104242 3						○	256MB増設メモリーモジュール。

※いずれか1つ装着可能です。

キャスター / その他

キャスターテーブル C740	512763	25,000円	496131189809 9	○	○					床置きに便利なキャスターテーブル。
キャスターテーブル C350*1	512570	14,000円	496131188487 0			○				
IPSiO キャスターテーブル C240*2	308880	14,000円	496131186836 8				○	○		
IPSiO サブライテーブル タイプA*1	306572	29,000円	496131187860 2			○				消耗品の収納が可能なテーブル。
IPSiO サブライテーブル C240*2	308881	29,000円	496131186837 5				○	○		
専用テーブル タイプ400*3	509477	25,000円	496131101390 4						○	IPSiO SP C420専用テーブル。収納不可。

*1 300枚増設トレイ C350または550枚増設トレイ C350を増設した状態でキャスターテーブル C350またはIPSiO サブライテーブル タイプAを装着する場合は、カスタマーエンジニアによる設置となります。

*2 550枚増設トレイ C340を増設した状態でIPSiO キャスターテーブル C240またはIPSiO サブライテーブル C240を装着する場合は、カスタマーエンジニアによる設置となります。

*3 「500枚増設トレイユニット タイプ400」を2段以上増設した上で、「専用テーブル タイプ400」を装着する場合はカスタマーエンジニアによる設置となります。

消耗品 価格表

消耗品

● SP C751 /C750 消耗品

(消費税別)

商品名	品種コード	標準価格	JANコード	備考
RICOH SP トナー シアン C740	600589	7,900円	496131189820 4	シアントナー。約2,500ページ*1印刷可能。
RICOH SP トナー マゼンタ C740	600590	7,900円	496131189821 1	マゼンタトナー。約2,500ページ*1印刷可能。
RICOH SP トナー イエロー C740	600591	7,900円	496131189822 8	イエロートナー。約2,500ページ*1印刷可能。
RICOH SP トナー ブラック C740	600588	8,900円	496131189819 8	ブラックトナー。約3,000ページ*1印刷可能。
RICOH SP トナー シアン C740H	600585	16,000円	496131189816 7	シアントナー。約7,000ページ*1印刷可能。
RICOH SP トナー マゼンタ C740H	600586	16,000円	496131189817 4	マゼンタトナー。約7,000ページ*1印刷可能。
RICOH SP トナー イエロー C740H	600587	16,000円	496131189818 1	イエロートナー。約7,000ページ*1印刷可能。
RICOH SP トナー ブラック C740H	600584	17,900円	496131189815 0	ブラックトナー。約8,000ページ*1印刷可能。
RICOH SP ドラムユニット カラー C740	512768	53,600円	496131189814 3	ドラムユニットC/M/Y用3本セット。約30,000ページ*2印刷可能。
RICOH SP ドラムユニット ブラック C740	512767	17,900円	496131189813 6	ドラムユニットブラック用1本。約30,000ページ*2印刷可能。

*1 「印刷可能ページ数」は、「ISO/IEC 19798」に基づき、A4普通紙に片面連続印刷した場合の平均値です。「ISO/IEC19798」とは、国際標準化機構(International Organization for Standardization)より発行された「印字可能枚数の測定方法」に関する国際標準です。実際の交換サイクルは用紙サイズ・種類、用紙方向、1ジョブあたりの連続印刷ページ数、原稿の内容などの使用条件により異なります。*2 A4サイズ5%原稿を横送りして連続印刷した場合の目安です。実際の交換サイクルは、用紙サイズ・種類、用紙方向、原稿の内容、1ジョブあたりの連続印刷ページ数、印刷品質を維持するための調整動作など、使用条件により異なります。1ジョブあたりの印刷ページ数が少ない間欠印刷では、寿命が半分程度になる場合があります。

● SP C352 消耗品

(消費税別)

商品名	品種コード	標準価格	JANコード	備考
RICOH SP トナー シアン C350	600548	8,900円	496131188496 2	シアントナー。約3,000ページ*1印刷可能。
RICOH SP トナー マゼンタ C350	600549	8,900円	496131188497 9	マゼンタトナー。約3,000ページ*1印刷可能。
RICOH SP トナー イエロー C350	600550	8,900円	496131188498 6	イエロートナー。約3,000ページ*1印刷可能。
RICOH SP トナー ブラック C350	600551	9,000円	496131188499 3	ブラックトナー。約3,300ページ*1印刷可能。
RICOH SP トナー シアン C350H	600552	13,000円	496131188500 6	シアントナー。約6,500ページ*1印刷可能。
RICOH SP トナー マゼンタ C350H	600553	13,000円	496131188501 3	マゼンタトナー。約6,500ページ*1印刷可能。
RICOH SP トナー イエロー C350H	600554	13,000円	496131188502 0	イエロートナー。約6,500ページ*1印刷可能。
RICOH SP トナー ブラック C350H	600555	15,800円	496131188503 7	ブラックトナー。約8,000ページ*1印刷可能。
RICOH SP ドラムユニット カラー C350	512583	31,500円	496131188512 9	ドラムユニットC/M/Y用3本セット。約12,000ページ*2印刷可能。
RICOH SP ドラムユニット ブラック C350	512584	11,600円	496131188513 6	ドラムユニットブラック用1本。約15,000ページ*2印刷可能。
RICOH SP 廃トナーボトル C350	513728	1,300円	496131191609 0	廃トナーボトル。約13,000ページ*2印刷可能。

*1 「印刷可能ページ数」は、「ISO/IEC 19798」に基づき、A4普通紙に片面連続印刷した場合の平均値です。「ISO/IEC19798」とは、国際標準化機構(International Organization for Standardization)より発行された「印字可能枚数の測定方法」に関する国際標準です。実際の交換サイクルは用紙サイズ・種類、用紙方向、1ジョブあたりの連続印刷ページ数、原稿の内容などの使用条件により異なります。*2 A4サイズ5%原稿を縦送りして連続印刷した場合の目安です。実際の交換サイクルは、用紙サイズ・種類、用紙方向、原稿の内容、1ジョブあたりの連続印刷ページ数、印刷品質を維持するための調整動作など、使用条件により異なります。1ジョブあたりの印刷ページ数が少ない間欠印刷では、寿命が半分程度になる場合があります。

● SP C342/C341 消耗品

(消費税別)

商品名	品種コード	標準価格	JANコード	備考
IPSIО SP トナーカートリッジ シアン C310	308505	9,500円	496131184844 5	シアントナー。約2,200ページ*1印刷可能。
IPSIО SP トナーカートリッジ マゼンタ C310	308506	9,500円	496131184845 2	マゼンタトナー。約2,200ページ*1印刷可能。
IPSIО SP トナーカートリッジ イエロー C310	308507	9,500円	496131184846 9	イエロートナー。約2,200ページ*1印刷可能。
IPSIО SP トナーカートリッジ ブラック C310	308504	7,900円	496131184843 8	ブラックトナー。約2,200ページ*1印刷可能。
IPSIО SP トナーカートリッジ シアン C310H	308501	15,800円	496131184840 7	シアントナー。約5,000ページ*1印刷可能。
IPSIО SP トナーカートリッジ マゼンタ C310H	308502	15,800円	496131184841 4	マゼンタトナー。約5,000ページ*1印刷可能。
IPSIО SP トナーカートリッジ イエロー C310H	308503	15,800円	496131184842 1	イエロートナー。約5,000ページ*1印刷可能。
IPSIО SP トナーカートリッジ ブラック C310H	308500	15,300円	496131184839 1	ブラックトナー。約5,000ページ*1印刷可能。
IPSIО SP 廃トナーボトル C310	515284	3,200円	496131102973 8	廃トナーボトル。約55,000ページ*1印刷可能。

*1 印刷可能なページ数は、A4サイズ縦送りにて各色5%原稿を連続印刷した場合の目安です。実際の交換サイクルは、用紙サイズ・種類、用紙方向、1ジョブあたりの連続印刷ページ数、原稿の内容などの使用条件によって異なります。

● SP C420e 消耗品

(消費税別)

商品名	品種コード	標準価格	JANコード	備考
IPSIО トナー シアン タイプ 400A	636599	14,700円	496131101188 7	シアントナー。約5,000ページ*1印刷可能。
IPSIО トナー マゼンタ タイプ 400A	636598	14,700円	496131101190 0	マゼンタトナー。約5,000ページ*1印刷可能。
IPSIО トナー イエロー タイプ 400A	636597	14,700円	496131101192 4	イエロートナー。約5,000ページ*1印刷可能。
IPSIО トナー ブラック タイプ 400A	636596	10,500円	496131101198 6	ブラックトナー。約5,000ページ*1印刷可能。
IPSIО トナー シアン タイプ 400B	636670	39,400円	496131101189 4	シアントナー。約15,000ページ*1印刷可能。
IPSIО トナー マゼンタ タイプ 400B	636669	39,400円	496131101191 7	マゼンタトナー。約15,000ページ*1印刷可能。
IPSIО トナー イエロー タイプ 400B	636668	39,400円	496131101197 9	イエロートナー。約15,000ページ*1印刷可能。
IPSIО トナー ブラック タイプ 400B	636667	29,900円	496131101201 3	ブラックトナー。約15,000ページ*1印刷可能。
感光体ユニット カラー タイプ 400	509446	73,500円	496131101204 4	感光体ユニットカラー用。約50,000ページ*1印刷可能*2。
感光体ユニット ブラック タイプ 400	509447	52,500円	496131101205 1	感光体ユニットブラック用。約50,000ページ*1印刷可能*2。
廃トナーボトル タイプ 400	509445	3,200円	496131101203 7	廃トナーボトル。約50,000ページ*1印刷可能。

*1 印刷可能なページ数は、A4サイズ縦送りにて各色5%原稿を連続印刷した場合の目安です。実際の交換サイクルは、用紙サイズ・種類、用紙方向、1ジョブあたりの連続印刷ページ数、原稿の内容などの使用条件によって異なります。

*2 連続印刷に対して感光体ドラムの回転数が増える間欠印刷では寿命が短くなります。

—— 消耗品はリコー純正品をご使用ください ——

プリンターの性能を安定した状態でご利用いただくために、リコー純正品のご使用をおすすめします。リコー純正品以外のご使用は、印字品質の低下やプリンター本体の故障など、製品に悪影響を及ぼすことがあります。消耗品原因の故障において、リコー純正品以外のご使用の場合は、保証期間内や保守契約時でも有償修理となりますのでご注意ください。

(サポート&サービス)スタイルに合わせて選べる、豊富なサポートメニュー。

■本製品の無償保証期間は、納入後6ヵ月(消耗品・定期交換部品除く)となっております。

プリンターあんしんサポートパック

本体からオプション品までのトータルな保守に加え、操作のお問い合わせから修理の手配まで対応する、ご契約されたお客様専用のプリンターあんしんサポートパック専用ダイヤル(フリーダイヤル)/専用サイトをご用意しました。

本製品はご購入後お客様からの登録をいただくことにより、保守サービスを提供します。

●保守サービス、使用上のお問い合わせを専用ダイヤル(フリーダイヤル)/専用サイトで一括して受け付け。●契約期間は1年、3年、4年、5年から選択できます。※同時購入パックをご購入いただいた場合 ●オプションの保守も含まれます。●消耗品*1、定期交換部品*2は別途ご購入いただけます。 ●年1回の定期点検は別途料金をいただけます。●プリンターあんしんサポートパック専用ダイヤル 承り時間 月曜日～金曜日9:00～17:30(年末年始および祝祭日を除く)

*1 SP C751/C750の消耗品はトナー、ドラムユニット、SP C352の消耗品はトナー、ドラムユニット、廃トナーボルト、SP C342/C341の消耗品はトナーカートリッジ、廃トナーボルト、SP C420eの消耗品はトナー、感光体ユニット、廃トナーボルトです。
*2 SP C751/C750の定期交換部品は定着ユニット、転写ユニット、SP C352の定期交換部品は中間転写ユニット、定着ユニット、SP C342/C341の定期交換部品は中間転写ユニット、定着ユニット、SP C420eの定期交換部品は中間転写ベルト、定着ユニットです。
定期交換部品込みのプリンターあんしんサポートパックをご契約の場合は、ご購入の必要はありません。
※サービス実施店もしくは弊社サービス拠点よりお客様までの距離が所定の範囲を超えた場合、交通費・出張費・宿泊費等が別途必要となります。
※お客様からの要請により故障の原因を調査した結果、本製品および同梱のソフトウェア以外に原因があると判明した場合には、その調査に要した費用を別途請求させていただきます(保証期間中も含む)。

【基本メニュー】

●同時購入パック

商品名		定期交換部品 部品代金	1年(保証期間+6ヶ月)				3年(保証期間+30ヶ月)				4年(保証期間+42ヶ月)				5年(保証期間+54ヶ月)			
			料金	品種コード	JANコード		料金	品種コード	JANコード		料金	品種コード	JANコード		料金	品種コード	JANコード	
SP C751	含む	バック料金に含まれます。	26,000円	514683	496131196959 1	124,000円	514684	496131196960 7	164,000円	514685	496131196961 4	194,000円	514686	496131196962 1				
	除く	別途ご購入頂きます。	14,000円	514679	496131196955 3	71,000円	514680	496131196956 0	94,000円	514681	496131196957 7	108,000円	514682	496131196958 4				
SP C750	含む	バック料金に含まれます。	23,000円	514693	496131196969 0	115,000円	514694	496131196970 6	156,000円	514695	496131196971 3	194,000円	514696	496131196972 0				
	除く	別途ご購入頂きます。	14,000円	514689	496131196965 2	69,000円	514690	496131196966 9	90,000円	514691	496131196967 6	108,000円	514692	496131196968 3				
SP C352 SP C342	含む	バック料金に含まれます。	21,500円	514733	496131197009 2	91,000円	514734	496131197010 8	130,000円	514735	496131197011 5	168,000円	514736	496131197012 2				
	除く	別途ご購入頂きます。	13,500円	514729	496131197005 4	62,000円	514730	496131197006 1	84,000円	514731	496131197007 8	104,000円	514732	496131197008 5				
SP C341	含む	バック料金に含まれます。	18,000円	514773	496131197049 8	77,000円	514774	496131197050 4	110,000円	514775	496131197051 1	142,000円	514776	496131197052 8				
	除く	別途ご購入頂きます。	12,000円	514769	496131197045 0	55,800円	514770	496131197046 7	74,200円	514771	496131197047 4	92,100円	514772	496131197048 1				
SP C420e	含む	バック料金に含まれます。	26,000円	514683	496131196959 1	124,000円	514684	496131196960 7	164,000円	514685	496131196961 4	194,000円	514686	496131196962 1				
	除く	別途ご購入頂きます。	14,000円	514679	496131196955 3	71,000円	514680	496131196956 0	94,000円	514681	496131196957 7	108,000円	514682	496131196958 4				

●追加購入パック：商品購入後、1年単位でいつでもご契約いただける保守商品 (消費税別)

商品名		定期交換部品 部品代金	1年		
			料金	品種コード	JANコード
SP C751	含む	バック料金に含まれます。	54,000円/年	514688	496131196964 5
	除く	別途ご購入頂きます。	30,000円/年	514687	496131196963 8
SP C750	含む	バック料金に含まれます。	48,000円/年	514698	496131196974 4
	除く	別途ご購入頂きます。	29,000円/年	514697	496131196973 7
SP C352 SP C342	含む	バック料金に含まれます。	42,000円/年	514738	496131197014 6
	除く	別途ご購入頂きます。	26,000円/年	514737	496131197013 9
SP C341	含む	バック料金に含まれます。	35,400円/年	514778	496131197054 2
	除く	別途ご購入頂きます。	23,000円/年	514777	496131197053 5
SP C420e	含む	バック料金に含まれます。	54,000円/年	514688	496131196964 5
	除く	別途ご購入頂きます。	30,000円/年	514687	496131196963 8

※契約対象期間は、稼働開始日から本体機器寿命の5年間となります。5年以降の保守は年間保守契約またはスポット保守をご活用ください。

●定期点検パック

商品名	料金	品種コード	JANコード
SP C751/C750/C352/C342/C341/C420e	12,000円/1回・年	513406	496131102532 7

※定期点検パックはプリンターあんしんサポートパックの拡張メニューになりますので、同時購入パックまたは追加購入パックと同年数分ご購入ください。

年間保守契約 SP C751/C750/C352/C342/C341/C420e

通常の年間保守契約をご用意しています。詳しくは販売担当者へご確認ください。

●定期交換部品

商品名	定期交換部品名称	標準価格*1	備考*2
SP C751/C750	定着ユニット	40,000円	約100,000ページ*3ごとに交換
	転写ユニット	51,300円	約80,000ページ*3ごとに交換
SP C352	中間転写ユニット	32,400円	約100,000ページ*3ごとに交換
	定着ユニット	38,200円	約150,000ページ*3ごとに交換
SP C342/C341	中間転写ユニット	14,900円	約90,000ページ*3ごとに交換
	定着ユニット	39,800円	約90,000ページ*3ごとに交換
SP C420e	中間転写ベルト	41,600円	約100,000ページ*3ごとに交換
	定着ユニット	41,800円	約100,000ページ*3ごとに交換

*1 カスタマーエンジニアによる訪問交換作業費が含まれます。 *2 実際の交換サイクルは用紙サイズ・種類、用紙方向、原稿の内容、1ジョブあたりの連続印刷ページ数、印刷品質を維持するための調整動作など、使用条件により異なります。1ジョブあたりの印刷ページ数が少ない間欠印刷では、寿命が半分程度になる場合があります。中間転写ベルトは交換寿命に達すると機械が停止しますので、交換を実施してください。 *3 A4サイズ5%原稿を横送りして連続印刷した場合の目安です。 *4 A4サイズ5%原稿を縦送りして連続印刷した場合の目安です。
※SP C751M/C750M/C342M/C420e Mの定期交換部品代は、M-PaC保守料金に含まれます。

●使用済製品 回収料金・処理料金

区分	本体重量	代表的な製品	回収料金	処理料金
I	～20kg未満	パーソナル複写機・小型ファクシミリ・小型プリンター・パソコン・プロジェクター等	5,000円/台	3,000円/台
II	20kg以上40kg未満	レーザーファクシミリ・レーザープリンター等	9,000円/台	4,000円/台
III	40kg以上100kg未満	中型複写機・カラーレーザープリンター・デジタル印刷機	15,000円/台	8,000円/台
IV	100kg以上140kg未満	デジタル印刷機・湿式ジヤソ機等	20,000円/台	11,000円/台
V	140kg以上300kg未満	大型複写機(高速機/広幅機/カラー機)・大型プリンター等	33,000円/台	21,000円/台
VI	300kg以上500kg未満		77,000円/台	35,000円/台
VII	500kg以上		125,000円/台	65,000円/台

※対象となる使用済製品はリコーブランド製品です。詳細は営業担当者にお問い合わせください。※回収料金はお客様からグリーンセンターまでの搬出・運搬料金です。※処理料金は分別・分解等の料金です。※ディスプレイ、プリンター、スキャナはパソコン本体と別料金になります。

スポット保守 SP C751/C750/C352/C342/C341/C420e

保守契約を締結いただいていないお客様には、随時保守機としてお客様から修理・点検のご要請があるときだけお伺いするサービスをご用意しています。料金はリコースポット保守料金体系に基づいて、その都度ご負担いただくシステムです。

スポット保守料金 = 基本料金 + 技術料金 + 交換部品代 (消費税別)
基本料金：12,000円(一訪問あたり) ※お客様のご依頼に基づく訪問に対する料金です。
技術料金：6,000円(30分まで)、2,000円(30分以降、10分単位)。
交換部品代：交換した部品代をご請求させていただきます。

※記載の料金は消費税別の価格です。※サービス実施店もしくは弊社サービス拠点よりお客様までの距離が所定の範囲を超えた場合、交通費・出張費・宿泊費等が別途必要となります。※お客様からの要請により故障の原因を調査した結果、本製品および同梱のソフトウェア以外に原因があると判明した場合には、その調査に要した費用を別途請求させていただきます(保証期間中も含む)。※スポット保守の修理受付時間は月～金曜日の9:00～17:30、修理実施時間は月～金曜日の9:00～17:00です。

●搬入料金(標準料金)

商品名	搬入料金(一台あたり)
SP C751/C751M/C750/C750M/C352/C342/C342M/C341/C420e/C420e M	15,000円

※ご購入の際には、お客様による設置/営業担当者もしくはカスタマーエンジニアによる設置に関わらず上記搬入料金が別途必要となります。詳しくは販売担当者にご確認ください。

●設置料金(標準料金)

商品名	設置料金	
	基本料金	作業料金
SP C352	9,400円	3,100円
SP C342/C342M/C341	4,700円	3,100円
SP C751/C751M/C750/C750M/C420e/C420e M	9,400円	3,900円

※営業担当者もしくはカスタマーエンジニアに設置を依頼される場合は、設置料金が別途必要となります。※SP C342M、SP C751M/C750M/C420e Mはカスタマーエンジニアによる設置になります。※上記価格は標準的な設置作業の場合の参考価格です。詳しくは販売担当者にご確認ください。

RICOH SP C751/C751M/C750/C750Mの主な仕様

商品名*1	RICOH SP C751	RICOH SP C751M	RICOH SP C750	RICOH SP C750M
機種コード	512947	512948	512945	512946
JANコード	496131190649 7	496131190650 3	496131190647 3	496131190648 0
型番	SPC751	SPC751M	SPC750	SPC750M
方式	LEDアレイ+乾式1成分電子写真方式			
連続プリント速度*2	フルカラー モノクロ	35枚/分(A4横送り)、20枚/分(A3)、両面印刷時:27ページ/分(A4横送り)		
ファーストプリント*3	フルカラー モノクロ	9.5秒以下(標準トレイにてA4横送り印刷時)		
解像度	1,200×1,200dpi/600×2,400dpi相当/600×600dpi			
階調	各色256階調、1,670万色			
変倍率	RPCSモード時:25~400%			
用紙サイズ	標準	給紙トレイ:A3縦送り、B4縦送り、A4縦送り/横送り、B5縦送り/横送り、A5縦送り/横送り、B6縦送り、A6縦送り、DLT縦送り、LG縦送り/横送り、HLT縦送り、不定形サイズ(幅:105~297mm×長さ:148、182~431.8mm) 手差しトレイ:A3縦送り、B4縦送り、A4縦送り/横送り、B5縦送り/横送り、A5縦送り/横送り、B6縦送り/横送り、A6縦送り、DLT縦送り、LG縦送り、LT縦送り/横送り、HLT縦送り/横送り、郵便はがき縦送り、往復はがき縦送り/横送り、封筒(角型2号縦送り、長形3号横送り、長形4号横送り、洋形4号横送り、洋長3号横送り)、不定形サイズ(幅:64~297mm×長さ:90~1,260mm*)4		
	オプション	増設トレイ:A3縦送り、B4縦送り、A4縦送り/横送り、B5縦送り/横送り、A5縦送り、DLT縦送り、LG縦送り、LT縦送り/横送り、不定形サイズ(幅:148~297mm×長さ:182~431.8mm)		
用紙種類(推奨紙)*5	標準	普通紙(マイペーパー、TPペーパー、フルカラーPPC用紙 タイプ6000<58W>/<70W>/<90W>、オフィスペーパーNT タイプW)、再生紙(マイリサイクルペーパー100、オフィスペーパーNT タイプR)、ラベル紙(リコーPPC用紙 タイプSA ノーカット/20面カット)、郵便はがき*6*7、往復はがき*6*7、封筒(ハート製 レーザー専用封筒 角2/長3/洋長3ホウト、山櫻製 PODホワイト角2.0角2/長3/洋長3)*8		
	オプション	増設トレイ:550枚		
用紙厚	標準	給紙トレイ:64~220g/m ² (55~189kg)、手差しトレイ:64~256g/m ² (55~220kg)		
	オプション	増設トレイ:64~176g/m ² (55~150kg)		
給紙量*9	標準	給紙トレイ:320枚、手差しトレイ:110枚		
	オプション	増設トレイ:550枚		
排紙量*9	標準	2,080枚(550枚増設トレイ3段装着時)		
	オプション	270枚(フェイスダウン A4)、110枚(フェイスアップ A4)		
両面印刷*10	標準			
製品寿命*11	60万ページまたは5年のいずれか早い方			
電源	100V±10%、50/60Hz±2%			
消費電力	最大:1,400W以下*12、スリープモード時:1.0W以下			
エネルギー消費効率	149kWh/年(区分:A)		146kWh/年(区分:A)	
ウォームアップタイム*13	電源投入時/スリープモード復帰時:32秒以下(常温23℃・定格電圧時)			
寸法	標準	484(W)×552(D)×360(H)mm		
	オプション装着時	484(W)×571(D)×498(H)mm(増設トレイ1段追加時)、484(W)×571(D)×636(H)mm(増設トレイ2段追加時)、484(W)×571(D)×861(H)mm(増設トレイ3段/キャスターテーブル追加時)*14		
質量	約41kg(本体のみ、消耗品を含む)			
騒音*15	稼働時:52dB(A)、待機時:32dB(A)			
CPU	Intel® Atom™(1.46GHz)			
メモリー 標準/最大	2GB/-			
出力形式	標準	RPCS、PDF		
	オプション	R98(NEC PC-PR201H)*16、R16(EPSON ESC/P)*16、R55(IBM5577)*16、RP-GL/2(HP-GL/2)、RTIFF(TIFF)*16、Adobe® PostScript®3™、PCL6、PCL5c*17、RPDL*16*17、PictBridge、XPS		RPCS
HDD(使用可能領域)	標準:120GB			
インターフェース	標準	イーサネット(1000BASE-T/100BASE-TX/10BASE-T)、USB 2.0*18、USB ホスト*18、メディアプリンター:USB 2.0*19/SDカードスロット*18		イーサネット(1000BASE-T/100BASE-TX/10BASE-T)、USB 2.0*18、USB ホスト*18
	オプション	IEEE1284準拠パラレル(ECP、ハーフピッチ規格)、Bluetooth®*18、USBプリントサーバー		
対応OS*19	標準	Windows® 8.1、Windows®10、Windows Server™ 2012、Windows Server™ 2012 R2、Windows Server™ 2016、Mac OS X 10.10以降(AirPrintのみ)*20		
	オプション	Mac OS X 10.10以降*21		
搭載フォント	標準	明朝L、明朝Lプロポーション、ゴシックB、ゴシックBプロポーション、Courier 10*22、Prestige Elite 12*22、Letter Gothic 15*22、BoldFace PS*22、Nimbus Mono 4書体、Nimbus Sans 4書体、Nimbus Roman 4書体、ITC Dingbats、Century Schoolbook Roman、Symbol、OCR-B*22、漢字ストローク*23、日本語平成2書体(平成明朝体™W3、平成角ゴシック体™W5)*24、欧文136書体*24		明朝L、明朝Lプロポーション、ゴシックB、ゴシックBプロポーション、Courier 10*22、Prestige Elite 12*22、Letter Gothic 15*22、BoldFace PS*22、Nimbus Mono 4書体、Nimbus Sans 4書体、Nimbus Roman 4書体、ITC Dingbats、Century Schoolbook Roman、Symbol、OCR-B*22、漢字ストローク*23
	オプション	PS3カード追加使用時:日本語平成2書体(平成明朝体™W3、平成角ゴシック体™W5)、欧文136書体、JIS2004対応フォント日本語2書体(HG明朝L、HGゴシックB) PDFダイレクトプリントカード追加使用時:日本語平成2書体(平成明朝体™W3、平成角ゴシック体™W5)、欧文136書体、JIS2004対応フォント日本語2書体(HG明朝L、HGゴシックB) PCLカード追加使用時:欧文45書体、International font 13書体		PS3カード追加使用時:日本語平成2書体(平成明朝体™W3、平成角ゴシック体™W5)、欧文136書体、JIS2004対応フォント日本語2書体(HG明朝L、HGゴシックB) PDFダイレクトプリントカード追加使用時:日本語平成2書体(平成明朝体™W3、平成角ゴシック体™W5)、欧文136書体、JIS2004対応フォント日本語2書体(HG明朝L、HGゴシックB) PCLカード追加使用時:欧文45書体、International font 13書体
	バーコード*25	JAN、2of5、CODE39、CODE128、GS1-128、郵政カスタマーコード、NW7、UPC		
関連規格	VCCIクラスB情報処理装置、国際エネルギースタープログラム適合、エコマーク商品類型No.155適合			
使用環境*26	使用時環境	温度:10~32℃ 湿度:15~80%(非結露)		
	非使用時環境	温度:0~43℃ 湿度:10~90%(非結露)		
本体同梱品	消耗品	消耗品一式(ブラック/カラー)約2,500ページ*27*28印刷可能なスタートアップナー)		
	CD-ROM	プリンタードライバー、使用説明書(HTML版マニュアル)		
本体同梱品	その他	RICOH SP C751/C750:かんたんセットアップガイド、かんたんセットアップガイド紙ケース、ユーザーガイド、電源ケーブル(2pin)、リコーテクニカルコールセンターシール、お客様登録はがき(仮保証書)、マイバンク&QA登録票、LEDレンズクリーナー、排気ルーバー RICOH SP C751M/C750M:ユーザーガイド、電源ケーブル(2pin)、リコーテクニカルコールセンターシール、M-PaCをお使いのお客様へ、マイバンク&QA登録票、LEDレンズクリーナー、排気ルーバー		
	本体標準価格(消費税別)	208,000円	208,000円	158,000円

*1 SP C751M/C750MはM-PaC保守専用モデルです。*2 画像調整のため、連続プリントを中断することがあります。印刷条件により速度が低下することがあります。*3 データ処理終了から排紙完了までの時間。*4 長尺紙セット時、正しく用紙が送られるように手で持って支えてください。用紙の厚さや紙幅により用紙の送られ方や画質が異なりますので事前にご使用になる紙で印刷結果を確認してください。*5 推奨紙をご使用ください。用紙の種類によってはうまく印刷されない場合があります。OHP用紙/インクジェット専用紙は、絶対にご利用にならないようお願いいたします。プリンターの故障の原因となります。*6 手差しからのみ給紙可能。インクジェットプリンター用はがき、私製はがきはご使用いただけません。*7 給入りのはがきなどを給紙すると、絵柄裏写り防止用の粉が給紙ローラーに付着し、給紙できなくなる場合があります。*8 推奨封筒以外または推奨封筒でも環境によって、シワが発生する場合があります。*9 67g/m²紙使用時。*10 両面印刷可能な用紙サイズは、A3縦送り、B4縦送り、A4縦/横送り、B5縦/横送り、DLT縦送り、LG縦送り、LT縦/横送り、不定形サイズ(幅148~297mm、長さ182~431.8mm)。用紙厚は64~220g/m²。*11 ご使用環境、ご使用状況によって異なります。*12 本体起動時の瞬間的ピークを除いた時の数値です。最大消費電力はフルオプション装着時。*13 プリンターの使用環境によっては標記より時間がかかる場合があります。*14 転倒防止部材を含む。*15 ISO7779に基づく実測値であり、記載は/イスタング(近在者)位置における音圧レベル。*16 モノクロ出力のみ対応。*17 プリンタードライバーの提供は行いません。*18 各対応機器すべての動作を保証するものではありません。*19 対応OSの最新情報につきましては、リコーホームページにてご確認ください。*20 AirPrintに対応していないアプリケーションは除く。*21 オプションの「PS3カード タイプC750」が必要です。*22 RPDL、R98、R55、R16使用時。*23 RP-GL/2使用時。*24 PDF使用時。*25 RPDL、R98、R55、R16使用時で、プリンターに搭載されているバーコードフォントを指定する場合。*26 使用時直前の環境の温度、湿度、マシン内部が設置環境になじむまで、使用される用紙の品質によっては印字品質の低下を招く場合があります。*27 「印刷可能ページ数」は、「ISO/IEC 19798」に基づき、A4普通紙に片面連続した場合の平均値です。「ISO/IEC 19798」とは、国際標準化機構(International Organization for Standardization)より発行された「印字可能枚数の測定方法」に関する国際標準です。実際の交換サイクルは用紙サイズ・種類、用紙方向、1ジョブあたりの連続印刷ページ数、原稿の内容などの使用条件により異なります。*28 SP C751M/C750MはM-PaC専用トナーとなります。

■寸法図(単位:mm)

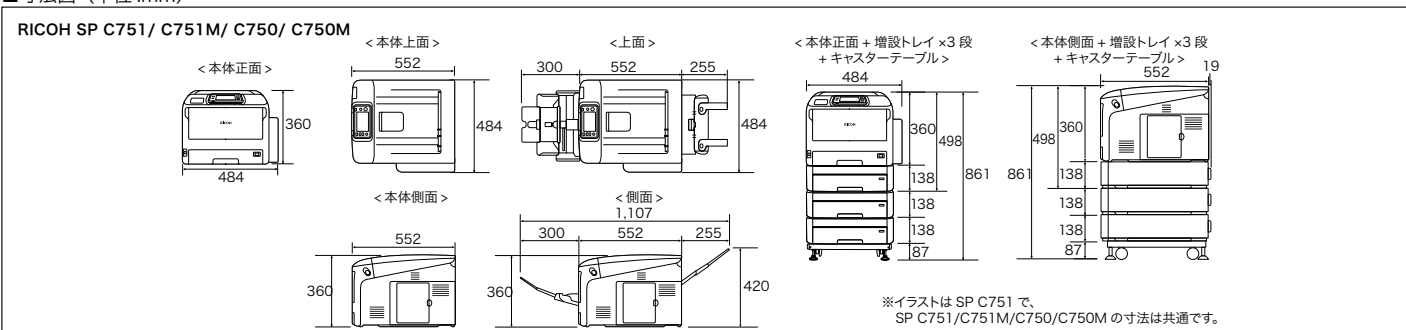

Ricoh SP C352の主な仕様

商品名	RICOH SP C352	
品種コード	512562	
JANコード	496131188479 5	
型番	SPC352	
方式	LEDアレイ+乾式1成分電子写真方式	
連続プリント速度*1	フルカラー	30枚/分(A4縦送り)、両面印刷時:28ページ/分(A4縦送り)
	モノクロ	30枚/分(A4縦送り)、両面印刷時:28ページ/分(A4縦送り)
ファーストプリント*2	フルカラー	8.9秒以下(標準トレイにてA4縦送り印刷時)
	モノクロ	6.9秒以下(標準トレイにてA4縦送り印刷時)
解像度	1,200×1,200 dpi/600 dpi×2, 400 dpi相当/600 dpi×1, 200 dpi相当/600×600 dpi	
階調	各色256階調、1,670万色	
変倍率	RPCSモード時:25~400%	
用紙サイズ	標準	給紙トレイ:A4縦送り、B5縦送り、A5縦送り/横送り、B6縦送り、A6縦送り、LG縦送り、LT縦送り、HLT縦送り、8 1/2×12inch縦送り、8 1/2×13 1/4inch縦送り、148×356mm) 手差しトレイ:A4縦送り、B5縦送り、A5縦送り/横送り、B6縦送り/横送り、A6縦送り、LG縦送り、LT縦送り、HLT縦送り/横送り、8 1/4×14inch縦送り、8 1/2×12inch縦送り、8 1/2×13 1/4inch縦送り、郵便はがき縦送り、往復はがき縦送り/横送り、郵便はがき縦送り、往復はがき縦送り/横送り、封筒(洋形2号縦送り、長形3号縦送り、長形4号縦送り、洋長3号縦送り、洋形4号縦送り)、不定形サイズ*3(幅:64~216mm、長さ:127~1,260mm*4)
	オプション	550枚増設トレイ/300枚増設トレイ:A4縦送り、B5縦送り、A5縦送り、LG縦送り、LT縦送り、HLT縦送り、8 1/2×12inch縦送り、8 1/2×13 1/4inch縦送り、不定形サイズ(幅139.7~216mm、長さ210~356mm)
用紙種類(推奨紙)*5	普通紙(マイペーパー、TPペーパー、フルカラーPPC用紙 タイプ6000<58W>/<70W>/<90W>、オフィスペーパーNTタイプW)、再生紙(マイリサイクルペーパー100、オフィスペーパーNTタイプR)、ラベル紙(リコーPPC用紙 タイプSA ノーカット/20面カット)、郵便はがき*6*7*8、往復はがき*6*7*8、封筒(ハート社製 レーザー専用封筒 長3ホワイト、山櫻社製 PODホワイト2.0 洋長3)*6*9	
用紙厚	標準	給紙トレイ:56~220g/m ² (48~189kg)、手差しトレイ:56~220g/m ² (48~189kg)
	オプション	550枚増設トレイ/300枚増設トレイ:56~220g/m ² (48~189kg)
給紙量*10	標準	給紙トレイ:550枚、手差しトレイ:110枚
	オプション	550枚増設トレイ:550枚、300枚増設トレイ:300枚
	最大	2,310枚(550枚増設トレイ3段装着時)
排紙量*10	200枚(フェイスダウン A4)	
両面印刷*11	標準	
製品寿命*12	45万ページまたは5年のいずれか早い方	
電源	100V±10%、50/60Hz	
消費電力	最大:1,100W以下*13、スリープモード時:1W以下	
エネルギー消費効率	62 kWh/年(区分:A)	
ウォームアップタイム*14	電源投入時:22秒以下、スリープモード時:11秒以下(常温23°C・定格電圧時)	
寸法	標準	400(W)×515(D)×387(H)mm
	オプション装着時	400(W)×515(D)×482(H)mm(300枚増設トレイ1段追加時) 400(W)×515(D)×510(H)mm(550枚増設トレイ1段追加時) 400(W)×515(D)×835(H)mm(550枚増設トレイ3段/キャスターテーブル追加時)
質量	約33kg(本体のみ、消耗品を含む)	
騒音*15	稼働時:52.8dB(A)、待機時:17.3dB(A)	
CPU	Intel® Atom™(1.46GHz)	
メモリー 標準/最大	2GB/-	
出力形式	標準	RPCS、PostScript3 エミュレーション、PDF Direct エミュレーション
	オプション	R 98 (NEC PC-PR 201 H)*16、R 16 (EPSON ESC/P)*16、R 55 (IBM 5577)*16、RTIFF (TIFF)*16、Genuine Adobe® PostScript®3™、PDF Direct from Adobe®、PCL 6、PCL 5c*17、RPDL*16*17、PictBridge、XPS
HDD(使用可能領域)	標準:120GB	
インターフェース	標準	イーサネット(1000BASE-T/100BASE-TX/10BASE-T)、USB 2.0*18、USB ホスト*18、メディアプリント:USB 2.0*18/SDカードスロット*18
	オプション	IEEE1284準拠パラレル(ECP、ハーピッチ規格)、Bluetooth*18、USBプリントサーバー
対応OS*19	標準 Windows® 8.1、Windows® 10、Windows Server™ 2012、Windows Server™ 2012 R2、Windows Server™ 2016、Mac OS X 10.10以降	
搭載フォント	標準	明朝L、明朝Lプロポーション、ゴシックB、ゴシックBプロポーション、Courier10*20、Prestige Elite 12*20、Letter Gothic 15*20、BoldFace PS*20、Nimbus Mono 4書体、Nimbus Sans 4書体、Nimbus Roman 4書体、ITC Dingbats、Century Schoolbook Roman、Symbol、OCR-B*20、欧文93書体、日本語平成2書体(HG 平成明朝体™W3、HG 平成角ゴシック体W5)、JIS2004対応フォント日本語2書体(HG明朝L、HGゴシックB)
	オプション	PS3カード追加使用時:日本語平成2書体(平成明朝体™W3、平成角ゴシック体™W5)、欧文136書体、JIS2004対応フォント日本語2書体(HG明朝L、HGゴシックB)
	バーコード*21	JAN、2 of 5、CODE 39、CODE 128、GS 1-128、郵政カスタマーコード、NW7、UPC
関連規格	VCCIクラスB情報処理装置、国際エネルギースタートプログラム適合、エコマーク商品型No.155適合	
使用環境*22	使用時環境	温度:10~32°C 湿度:15~80%(非結露)
	非使用時環境	温度:5~35°C 湿度:10~80%(非結露)
本体同梱品	消耗品	消耗品一式(ブラック約3,300ページ*23、カラー約3,000ページ*23印刷可能なスタートアップトナー)
	CD-ROM	プリンタードライバー、使用説明書(HTML版マニュアル)
	その他	ユーザーガイド、かんたんセットアップガイド、マニュアルポケット、電源ケーブル(2pin)、お客様登録はがき(仮保証書)、リコーテクニカルコールセンターシール、マイバンク&QA登録票、LEDレンズクリーナー、封筒アダプター
本体標準価格(消費税別)	158,000円	

*1 画像調整のため、連続プリントを中断することがあります。印刷条件により速度が低下することがあります。
 *2 データ処理終了から排紙完了までの時間。
 *3 不定形サイズで、幅64~90mmを設定した時に給紙可能な用紙の長さは210mm以下です。
 *4 長尺紙セット時、正しく用紙が送られるように手で支えてください。用紙の厚さや紙幅により用紙の送り方や面質が異なるので事前に用紙の印刷結果を確認してください。
 *5 推奨紙をご使用ください。用紙の種類によってはうまく印刷されない場合があります。用紙はタテ目のものをご利用いただくことをお奨めします。OHP用紙/インクジェット専用紙は、絶対にご利用にならないようお願いいたします。プリンターの故障の原因となります。なお、推奨する特殊用紙及び印刷時設定条件は、リコーホームページにてご確認ください。
 *6 手差しトレイ1からのみ給紙可能。なお、トレイ1に封筒をセットするときは、本体に同梱されている「封筒アダプター」をトレイ1にセットしてから使用してください。
 *7 インクジェットプリンター用はがき。私製はがきはご使用できません。
 *8 給紙はがきは給紙する時、給紙裏写り防止用の粉が給紙ローラーに付着し、給紙できなくなる場合があります。
 *9 推奨封筒以外または推奨封筒でも環境によって、シワが発生する場合があります。
 *10 67g/m²紙使用時。
 *11 両面印刷可能な用紙サイズは、A4縦送り、B5縦送り、A5縦送り/横送り、A6縦送り、LG縦送り、LT縦送り、HLT縦送り、8 1/4×14inch縦送り、8 1/2×12inch縦送り、8 1/2×13 1/4inch縦送り、不定形サイズ(幅:100~216mm、長さ:148~356mm)、両面印刷可能な用紙厚は56~163g/m²(48~140kg)。
 *12 ご使用環境、ご利用状況によって異なります。
 *13 本体起動時の瞬間的ピークを除いた時の数値です。最大消費電力はフルオプション装着時。
 *14 ご使用環境、ご使用状況や調整動作によっては表記より時間がかかる場合があります。
 *15 ISO7799に基づく実測値であり、記載はバイスタンダ(近着)位置における音圧レベル。
 *16 モノクロ出力のみ対応。
 *17 プリンタードライバーの提供は行いません。
 *18 各対応機種すべて動作を保障するものではありません。
 *19 対応OSの最新情報につきましては、リコーホームページにてご確認ください。
 *20 RPDL、R98、R55、R16使用時、プリンターに搭載されているバーコードフォントを指定する場合があります。
 *21 RPDL、R98、R55、R16使用時、プリンターに搭載されているバーコードフォントを指定する場合があります。
 *22 使用時周囲の環境の温度、湿度、マン内部が設置環境になじむまで、使用される用紙の品質によっては表記より品質の低下を招く場合があります。
 *23 「印刷可能ページ数」は、「ISO/IEC 19798」に基づき、A4普通紙に片面連続した場合の平均値です。「ISO/IEC 19798」とは、国際標準化機構(International Organization for Standardization)より発行された「印刷可能枚数の測定方法」に関する国際標準です。実際の変換サイクルは用紙サイズ・種類、用紙方向、1ジョブあたりの連続印刷ページ数、原稿の内容などの使用条件により異なります。

■寸法図(単位:mm)

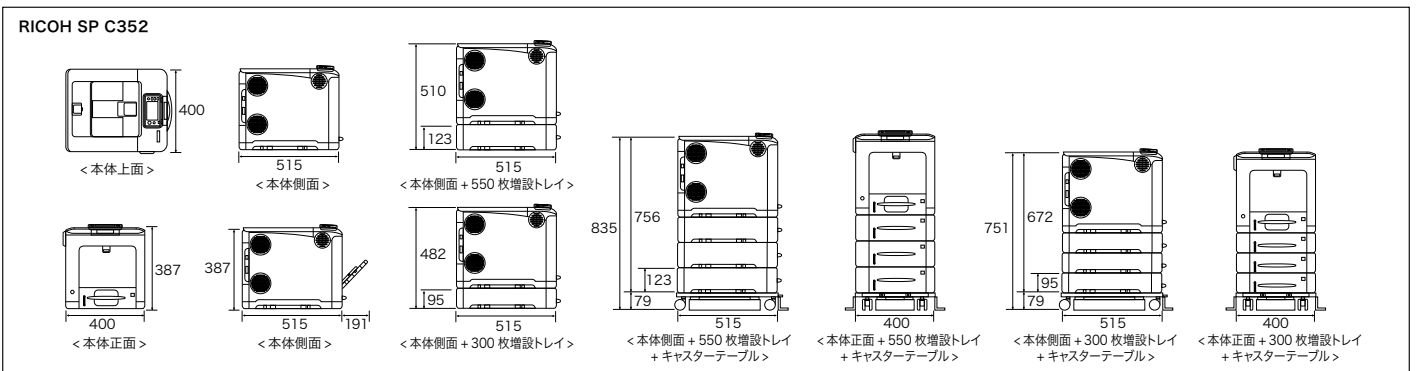

RICOH SP C342/C342M/C341/C420e/C420e Mの主な仕様

商品名*	RICOH SP C342	RICOH SP C342M	RICOH SP C341	RICOH SP C420e	RICOH SP C420e M	
品種コード	512993	512994	512992	513629	513630	
JANコード	496131190944 3	496131190945 0	496131190943 6	496131191254 2	496131191255 9	
型番	SPC342	SPC342M	SPC341	SPC420e	SPC420eM	
方式	半導体レーザー+乾式1成分電子写真方式			半導体レーザー+乾式2成分電子写真方式		
連続プリント速度*2	フルカラー 25枚/分(A4縦送り)、両面印刷時:25ページ/分(A4縦送り) モノクロ 25枚/分(A4縦送り)、両面印刷時:25ページ/分(A4縦送り)			フルカラー 30枚/分(A4縦送り)、両面印刷時:30ページ/分(A4縦送り) モノクロ 30枚/分(A4縦送り)、両面印刷時:30ページ/分(A4縦送り)		
ファーストプリント*3	フルカラー 13.5秒以下(標準トレイにてA4縦送り印刷時) モノクロ 13.5秒以下(標準トレイにてA4縦送り印刷時)			フルカラー 15秒以下(標準トレイにてA4縦送り印刷時) モノクロ 10秒以下(標準トレイにてA4縦送り印刷時)		
解像度	1,200×1,200 dpi/2,400 dpi相当×600 dpi/600×600 dpi			1,200×1,200 dpi*/1,200×600 dpi/600×600 dpi		
階調	各色256階調、1,670万色			各色256階調、1,670万色		
変倍率	RPCSモード時:25~400%			RPCSモード時:20~300%		
用紙サイズ	標準	給紙トレイ:A4縦送り、B5縦送り、A5縦送り、LG縦送り、LT縦送り、不定形サイズ(幅:148~216mm、長さ:210~356mm) 手差しトレイ:A4縦送り、B5縦送り、A5縦送り、B6縦送り、A6縦送り、LG縦送り、LT縦送り、HLT縦送り、郵便はがき縦送り、往復はがき縦送り、不定形サイズ*15(幅:64~216mm、長さ:125~1,260mm)*6*7			給紙トレイ:A4縦送り、B5縦送り、A5縦送り、B6縦送り、A6縦送り、LG縦送り、LT縦送り、HLT縦送り、郵便はがき縦送り、往復はがき縦送り、不定形サイズ(幅:100~216mm、長さ:148~356mm) 手差しトレイ:A4縦送り、B5縦送り、A5縦送り、B6縦送り、A6縦送り、LG縦送り、LT縦送り、HLT縦送り、郵便はがき縦送り、往復はがき縦送り、不定形サイズ(幅:64~216mm、長さ:148~900mm)*6*7*8	
	オプション	増設トレイ:A4縦送り、LT縦送り			増設トレイ:A4縦送り、B5縦送り、B6縦送り、A5縦送り、LT縦送り、LG縦送り、LT縦送り、郵便はがき縦送り、往復はがき縦送り、不定形サイズ(幅:100~216mm、長さ:210~356mm)	
用紙種類(推奨紙)*9	標準	普通紙(マゼンパー、TPペーパー、フルカラーPPC用紙、タイプ6000<58W>、<70W>、<90W>、オフィスペーパーNT、タイプW)、再生紙(マゼンサイクルペーパー100、オフィスペーパーNT、タイプR)、ラベル紙(リコーPPC用紙、タイプSA、ノーマット/20面カット)、郵便はがき*10*11*12、往復はがき*10*11*12、封筒(ハート社製 レーザー専用封筒 長3ホワット、山櫻社製 PODホワット2.0 洋長3)*10*13			普通紙(マゼンパー)、再生紙(マゼンサイクルペーパー100)、ラベル紙(リコーPPC用紙タイプSA ノーマット/20面カット)、郵便はがき*11*12、往復はがき*11*12、封筒(ハート社製 レーザー専用封筒 長3ホワット/洋長3ホワット、山櫻社製純白封筒 長4/PODホワット2.0 長3/PODホワット2.0 洋長3)、フルカラー用紙タイプFC<135W>、FC片面アート紙、FCホワットタックフィルム、FCクリアタックフィルム、FCコート紙タック、FC和紙タイプ(小筒)、FC和紙タイプ(ざざ波)、FCバックカード、FC名刺用紙	
	オプション	増設トレイ:60~163g/m ² (52~140kg)、手差しトレイ:60~220g/m ² (52~189kg) 増設トレイ:60~105g/m ² (52~90kg)			増設トレイ:52~216g/m ² (45~186kg) 増設トレイ:550枚、手差しトレイ:100枚	
用紙厚	標準	給紙トレイ:60~163g/m ² (52~140kg)、手差しトレイ:60~220g/m ² (52~189kg)			給紙トレイ:52~216g/m ² (45~186kg)	
	オプション	増設トレイ:60~105g/m ² (52~90kg)			増設トレイ:550枚	
給紙量*14	標準	給紙トレイ:550枚、手差しトレイ:100枚			給紙トレイ:550枚	
	オプション	増設トレイ:550枚			増設トレイ:550枚	
排紙量*14	標準	1,200枚(増設トレイ装着時)			2,300枚(増設トレイ3段装着時)	
	オプション	150枚(フェイスダウン A4)			500枚(フェイスダウン)	
両面印刷	標準*15			標準*16		
製品寿命*17	36万ページまたは5年のいずれか早い方			60万ページまたは5年のいずれか早い方		
電源	100V±10%、50/60Hz±2Hz			100V±10%、50/60Hz±3Hz		
消費電力	最大:1,300W*18、低電力モード時:45W以下、スリープモード時:0.8W以下			最大:990W*18、省エネモード時:6W以下		
エネルギー消費効率	80kWh/年(区分:A)			74kWh/年(区分:A)		
ウォームアップタイム*19	標準	電源投入時:23秒以下、低電力モード時:10秒以下、スリープモード時:23秒以下(常温23°C・定格電圧時)			電源投入時:30秒以下、省エネモード時:21秒以下(常温23°C・定格電圧時)	
	オプション	400(W)×480(D)×404(H)mm			446(W)×589.5(D)×487(H)mm	
寸法	標準	400(W)×480(D)×404(H)mm			446(W)×589.5(D)×487(H)mm	
	オプション	400(W)×480(D)×529(H)mm(増設トレイ追加時)			446(W)×589.5(D)×632(H)mm(500枚増設トレイユニット1段追加時) 446(W)×589.5(D)×1,027(H)mm(500枚増設トレイユニット3段+専用テーブル追加時)	
質量	約29kg(本体のみ、消耗品を含む)			約50kg(本体のみ、トナーは含まない)		
騒音*20	稼働時:50dB(A)、待機時:28dB(A)			稼働時:52dB(A)、待機時:27dB(A)		
CPU	Intel® Atom™ (1.46GHz)			RM 7935 - 835L (800 MHz)		
メモリー 標準/最大	2GB/-			256 MB/512 MB		
出力形式	標準	RPCS			RPCS	
	オプション	R98(NEC PC-PR201H)*21、R16(EPSON ESC/P)*21、R55(IBM5577)*21、RT/TF(TIFF)*21、Adobe PostScript3*21、PCL6、PCL5c*22、RPDL*21*22、PictBridge、XPS			R98(NEC PC-PR201H)*21、R16(EPSON ESC/P)*21、R55(IBM5577)*21、RT/TF(TIFF)*21、PDF、Adobe PostScript3、PCL6、PCL5c*22、RPDL*21*22、PictBridge、XPS	
HDD(使用可能領域)	標準:120GB			オプション:120GB		
インターネット	標準	イーサネット(1000BASE-T/100BASE-TX/10BASE-T)、USB 2.0*23、USB ホスト*23、メディアプリント:USB 2.0*23/SDカードスロット*23			イーサネット(1000BASE-T)、IEEE 1284準拠パラレル(ECP、ハーフピッチ規格)、Bluetooth®*23、USBプリントサーバー	
	オプション	IEEE 1284準拠パラレル(ECP、ハーフピッチ規格)、Bluetooth®*23、USBプリントサーバー			イーサネット(1000BASE-T)、IEEE 1284準拠パラレル(ECP、ハーフピッチ規格)、Bluetooth®*23、USBプリントサーバー	
対応OS*24	標準	Windows® 8.1、Windows® 10、Windows Server™ 2012、Windows Server™ 2012 R2、Windows Server™ 2016、Mac OS X 10.10以降(AirPrintのみ)*25			Windows® 8.1、Windows® 10、Windows Server™ 2012、Windows Server™ 2012 R2、Windows Server™ 2016	
	オプション	Mac OS X 10.10以降*25			Mac OS X 10.10以降*27	
搭載フォント	標準	明朝L、明朝Lプロポーション、ゴシックB、ゴシックBプロポーション、Courier 10*28、Prestige Elite 12*28、Letter Gothic 15*28、BoldFace PS*28、Nimbus Mono 4書体、Nimbus Sans 4書体、Nimbus Roman 4書体、ITC Dingbats、Century Schoolbook Roman、Symbol、OCR-B*28、日本語平成2書体(平成明朝体™W3、平成角ゴシック™W5)*29、欧文136書体*29			明朝L、明朝Lプロポーション、ゴシックB、ゴシックBプロポーション、Courier 10*28、Prestige Elite 12*28、Letter Gothic 15*28、BoldFace PS*28、Nimbus Mono 4書体、Nimbus Sans 4書体、Nimbus Roman 4書体、ITC Dingbats、Century Schoolbook Roman、Symbol、OCR-B*28	
	オプション	PS3カード追加使用時:日本語平成2書体(平成明朝体™W3、平成角ゴシック™W5)、欧文136書体、JIS2004対応フォント日本語2書体(HG明朝L、HGゴシックB)、PDFダイレクトプリントカード追加使用時:日本語平成2書体(平成明朝体™W3、平成角ゴシック™W5)、欧文136書体、JIS2004対応フォント日本語2書体(HG明朝L、HGゴシックB)、PCLカード追加使用時:欧文45書体、International font 13書体			PS3カード使用時:欧文136書体、日本語平成2書体(平成明朝体W3、平成角ゴシックW5)、PDFダイレクトプリントカード使用時:欧文136書体、日本語平成2書体(HG平成明朝体W3、HG平成角ゴシックW5)、PCLカード使用時:欧文45書体、International font 13書体	
バーコード*30	JAN、2 of 5、CODE 39、CODE 128、GS1-128、郵政カスタマーコード、NW、7、UPC			JAN、2 of 5、CODE 39、CODE 128、GS1-128、郵政カスタマーコード、NW、7、UPC		
関連規格	VCCIクラスB情報処理装置			VCCIクラスB情報処理装置		
使用環境*31	使用時環境	温度:10~32°C 湿度:15~80%(非結露)			温度:10~32°C 湿度:15~80%(非結露)	
	非使用時環境	温度:5~35°C 湿度:10~80%(非結露)			温度:0~43°C 湿度:10~90%(非結露)	
消耗品	消耗品一式(ブラック/カラー約2,200ページ*32*33印刷可能なスタートアップトナー)			消耗品一式(ブラック/カラー約3,000ページ*32*33印刷可能なスタートアップトナー)		
本体同梱品	CD-ROM	プリンタードライバー、使用説明書(HTML版マニュアル)			プリンタードライバー、使用説明書(HTML版マニュアル)	
	その他	SP C342/C341:ユーザーガイド、かんたんセットアップガイド、電源ケーブル(2pin)、お客様登録はがき(仮保証書)、リコーテクニカルコールセンターシール、マイバンク&QA登録票 SP C342M:ユーザーガイド、電源ケーブル(2pin)、リコーテクニカルコールセンターシール、マイバンク&QA登録票、M-PaCをお使いのお客様へ			使用説明書、クイックガイド、かんたんセットアップガイド、電源ケーブル(2pin)、リコーテクニカルコールセンターシール、リコーテクニカルコールセンターシール、マイバンク&QA登録票、お客様登録はがき(仮保証書)、マイバンク&QA登録票、M-PaCをお使いのお客様へ	
本体標準価格(消費税別)	148,000円		148,000円	178,000円		
			98,000円			

*1 SP C342M/C420e MはM-PaC専用モデルです。*2 画像調整のため、連続プリントを中断することがあります。印刷条件により速度が低下することがあります。*3 データ処理終了から排紙完了までの時間。*4 印刷速度が半分以下となります。*5 不定形サイズで、幅64~90mmを設定した時に給紙可能な用紙の長さは210mm以下です。*6 印刷する原稿や解像度によって、長尺紙に印刷できない場合があります。*7 長尺紙セット時、正しく用紙が送られるように手で持たせてください。用紙の厚さや幅により用紙の送り方や画面が異なりますので事前に用紙ごとの印刷結果を確認してください。解像度を1,200×1,200dpiに設定した場合、使用可能な用紙サイズは長さ680mmまでとなります。*8 長尺紙に印刷するときは128MB以上のメモリー増設を、1,200×1,200dpiで印刷する場合は256MBのメモリー増設を推奨します(ただし、256MBのメモリーを増設した場合の画像の保証範囲は長さ645mmとなります)。*9 推奨紙をご使用ください。用紙の種類によってはうまく印刷されない場合があります。用紙はサイズ目をご利用いただくことをおすすめします。インクジェット専用紙は、絶対にご利用にならないようお願いいたします。プリンターの故障の原因となります。なお、推奨する特殊用紙及び印刷時設定条件は、リコーホームページにてご確認ください。(SP C342/C342M/C341ではOHPP用紙はご使用いただけません) *10 手差しからの給紙可能。*11 インクジェットプリンター用紙はがき、私製はがきはご使用いただけません。*12 紙入りのはがきなどを給紙すると、給紙後戻り防止用の粉が給紙ローラーに付着し、給紙できなくなる場合があります。*13 推奨封筒以外または推奨封筒でも環境によって、シワが発生する場合があります。*14 67g/m²紙使用時(SP C420は80g/m²紙使用時)。*15 両面印刷可能な用紙サイズは、A4縦送り、B5縦送り、LG縦送り、LT縦送り、不定形サイズ(幅90~216mm、長さ240~356mm)。用紙厚は60~90g/m²(52~77kg)。*16 両面印刷可能なサイズはA4縦送り、B5縦送り、A5縦送り、B6縦送り、A6縦送り、LG縦送り、LT縦送り、HLT縦送り、郵便はがき(仮保証書)です。*17 ご使用環境、ご利用状況によって異なります。*18 本体起動時の瞬間的ピークを除いた時の数値です。最大消費電力はフルオプション装着時。*19 ご使用環境、ご利用状況や調整動作によっては表記より時間がかかる場合があります。*20 ISO7779に基づく実測値であり、記載はバインダ位置における音圧レベル。*21 モノクロ出力のみ対応。*22 プリンタードライバーの提供は行いません。*23 各対応機種すべての動作を保証するものではありません。*24 対応OSの最新情報につきましては、リコーホームページにてご確認ください。*25 AirPrintに対応していないアプリケーションは除く。*26 オプションのPS3カード(タイプC340)が必要です。*27 オプションのIPSIO PS3カード(タイプC420)が必要です。*28 RPDL、R98、R55、R16使用時。*29 PDF使用時。*30 RPDL、R98、R55、R16使用時で、プリンターに搭載されている(バーコード)フォントを指定する場合。*31 使用時直前の環境の温度、湿度、マシン内部が設置環境に近づいて、使用される用紙の品質によっては印刷品質の低下を招く場合があります。*32 印刷可能ページ数は、A4サイズ縦送りにて各色5%原稿を連続印刷した場合の目安です。実際の交換サイクルは、用紙方向、1ジョブあたりの連続印刷ページ数、原稿の内容、印刷品質を維持するための調整動作など、使用条件によって異なります。*33 SP C342M/C420e MはM-PaC専用トナーとなります。

■寸法図(単位:mm)

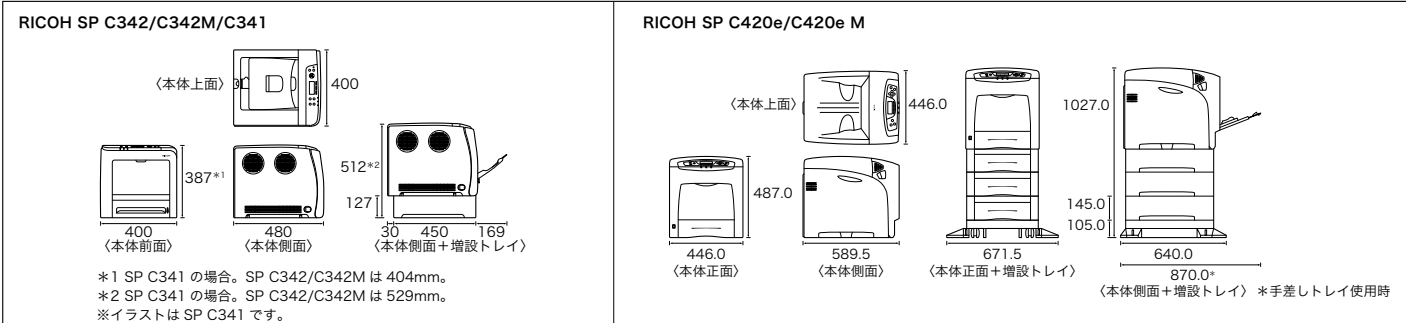

機器管理の手間を軽減したいお客様の要望から生まれた保守システムです。RICOH SP C751M/C750M/C420e M/C342Mをより快適にお使いいただくために、お客様とリコーの間で結ぶ保守契約です。RICOH SP C751M/C750M/C420e M/C342Mをご導入の際はM-PaC保守契約を結んでいただきます。リコーはトナー・メンテナンス・パーツの供給および定期保守サービスを実施します。また、故障の際にもすばやくお応えできる体制を整えています。リコーは保守サービスの対価として「M-PaC保守料金」を申し受けます。M-PaC保守料金はカウンター数値により算出されます。

[M-PaC 保守料金] (消費税別)

Table with columns: 請求単位(1ヵ月), 料金 (フルカラー料金, モノカラー料金), 対象品目. Rows include basic fee and usage-based fees for different print volumes.

● M-PaC 保守料金はカウンター数値により算出されます。RICOH SP C751M/C750M/C420e M/C342Mはモノカラーモードとフルカラーモードのそれぞれのカウンターに基づき料金を請求する2カウンター制をとっています。カウンターは、出力1面ごとに1カウント進みます。両面出力ごとに2カウント進みます。●実際のプリントに使用されるトナーがCMYKのうち2色以内の場合はモノカラーとしてカウントされます。●ご請求は上記(1)の基本料金と(2)のフルカラーカウント算出金額+モノカラーカウント算出金額の合計金額とのどちらか高い金額になります。●実際のご請求金額はテスト、不良出力の控除としてフルカラーカウント値の一律1%引き、モノカラーカウント値の一律1%引きで算出された金額になります。●ご請求は1ヵ月単位です。●契約有効期間は5年間で、5年経過後は1年単位で自動更新をさせていただきます。6年目は「M-PaC 保守料金」を8%アップします。7年目以降は「M-PaC 保守料金」を12%アップします。●保守サービスのために必要な補修用性能部品の最低保有期間は、本製品の製造中止後、7年間です。●時間外、遠距離等の場合、別途追加料金を申し受けることがあります。●上記保守料金には、トナーを含みます。●通過減方式です。

● SP C751M/C750M/C420e M/C342M用トナー

Table listing toner models, product codes, and notes for various RICOH printer models.

※SP C751M/C750M/C420e M/C342Mには、SP C751/C750/C420e/C342M用のトナーは使用できません。
※SP C751M/C750M/C420e M/C342Mのドラムユニットはカスタマーエンジニア交換部品となり、M-PaC保守料金に含まれます。



スマートデバイスをかざして、プリンターの設置をシミュレーション

RICOH AR

iPhone iPad Android™ 端末 ※無償ダウンロードアプリ

RICOH ARとは、スマートデバイス画面上で、置きたい場所にリコープリンターを仮想的に3D表示できるアプリケーションです。設置スペースとプリンターのサイズ比較やカバー開閉などの操作、オプション追加などが簡単操作で行なえ、プリンター設置後のイメージを一目瞭然と確認できます。

- 主な機能
●プリンターの設置シミュレーション
●増設トレイや本体カバーの開閉イメージを再現
●主な商品仕様表示
●設置イメージ撮影
●商品の購入/お問い合わせ先案内
●言語切り替え (日本語・英語・中国語)

詳しくはリコーホームページにてご確認ください。 http://www.ricoh.co.jp/software/apps/ar/



専用マーカー
プリンターを設置したい場所にARマーカーを置いてアプリで写すだけ!



Google Play™ または App Store よりアプリをダウンロードしてください。



※Microsoft, Windows, Windows Vista, Windows Server, Visual Basic, およびVisual C ++は、米国 Microsoft Corporation の米国およびその他の国における登録商標または商標です。
※Bluetooth は、米国Bluetooth-SIG, INC. の米国ならびにその他の国における登録商標または商標です。
※Adobe, PostScript, PostScript3およびAdobe PDF は、Adobe Systems Incorporated (アドビ システムズ社) の米国ならびに他の国における登録商標または商標です。
※Macintosh, Mac OS, OS X, iPad, iPhone, App Store, App Store ロゴおよびAirPrint, AirPrintロゴは、Apple Inc. の商標です。
※iOS は、米国およびその他の国における登録商標またはシスコの登録商標であり、ライセンスのもとで使用されます。
※iPhone の商標は、アイホン株式会社からのライセンスのもとで使用されています。
※Linux は、Linus Torvalds 氏の日本およびその他の国における登録商標または商標です。
※UNIX は、米国およびその他の国において、X/Open Company Ltd. に独占的に許諾された登録商標です。
※Citrix XenApp および Citrix Presentation Server は、Citrix Systems, Inc. およびその子会社の商標であり、米国特許商標局および他国で登録されている場合があります。
※Android, Google Play および Google Play ロゴは、Google Inc. の商標です。
※QR コードは、(株)デンソーウェーブの登録商標です。
※Wi-Fi, Wi-Fi Direct および Wi-Fi Protected Setup は、Wi-Fi Alliance の商標または登録商標です。
※イーサネットは、富士ゼロックス(株)の登録商標です。
※PCL は、米国Hewlett-Packard 社の登録商標です。
※IEEE は、The Institute of Electrical and Electronics Engineers, Inc. の商標です。
※Intel および Intel Atom は、アメリカ合衆国およびまたはその他の国におけるIntel Corporation の商標です。
※Interstage は、富士通株式会社の商標または登録商標です。
※Facebook は、Facebook, Inc. の登録商標です。
※Felica は、ソニー株式会社の日本およびその他の国における登録商標または商標です。
※Felica は、ソニー株式会社が開発した非接触ICカードの技術方式です。
※「eLWISE」および「ELWISE-CARD」は、エヌ・ティ・ティ・コミュニケーションズ株式会社の登録商標です。
※その他、本カタログに記載の会社名および製品名・ロゴマークはそれぞれ各社の商号、商標または登録商標です。
※製品の仕様および外観は、改良のため予告なく変更させていただく場合があります。
※製品の色は、印刷の



製品の耳より情報やイベント情報などを商品担当がお届けします。
Facebook 公式ページ リコープリンター
http://www.facebook.com/Ricoh.Printer.jp

この印刷物に掲載の全商品の価格および料金には、消費税は含まれておりません。ご購入の際は消費税を別途申し受けますので、ご了承願います。



安全にお使いいただくために...

- ご使用前に「使用説明書」をよくお読みの上、正しくお使いください。●表示された正しい電源・電圧でお使いください。●水、湿気、湯気、ほこり、油煙等の多い場所での使用や設置はしないでください。●アース接続を行なってください。●故障や漏電の場合、感電するおそれがあります。

●紙幣、有価証券などをプリンターで印刷すると、その印刷物の使用如何に関わらず法律に違反し、罰せられます。(関連法律:刑法 第148条/第149条/第162条、通貨及証券模造取締法 第1条/第2条、等)



株式会社 リコー
東京都大田区中馬込1-3-6 〒143-8555

https://www.ricoh.co.jp/printer

リコー製品に関するお問い合わせは下記のダイヤルで承っております。

リコーテクニカルコールセンター 0120-892-111

- 受付時間:平日(月~金)9時~17時(祝祭日、弊社休業日を除く)
※お問い合わせの内容は対応状況の確認と対応品質の向上のため、録音・記録をさせていただいております。
※受付時間を含め、記載のサービス内容は予告無く変更になる場合があります。あらかじめご了承ください。
https://www.ricoh.co.jp/contact/
■リコーにご提供いただいたお客様の個人情報の取り扱い方針については、当社ホームページでご確認いただけます。

地球環境保護のために、このカタログには植物油インキを使用しています。

このカタログの記載内容は、2024年11月現在のものです。

1604H-2411<34141700>22/0D