

デジタルモノクロ複合機

RICOH
IM 9000
IM 8000
IM 7000

RICOH Intelligent WorkCore
進化する「はたらく」の、まんやかに。

RICOH
imagine. change.



RICOH
IM 9000

90 モノクロ
枚/分

RICOH
IM 8000

80 モノクロ
枚/分

RICOH
IM 7000

70 モノクロ
枚/分

「はたらく」は、 もっとインテリジェントに。



RICOH IM 9000/8000/7000

現場業務は止められない。
パワーと信頼性は、さらなる高みへ。

高速出力・スキャン、多彩な後処理機能など、モノクロ複合機の最上位にふさわしい圧倒的なパフォーマンスと信頼性。直感的に操作できる MultiLink-Panel は使いやすく、デジタルワークフローにも対応します。いつでも最新の機能やアプリケーションを快適にお使いいただくためのテクノロジーも搭載。より速く、生産的に、インテリジェントに。時代に応じて進化した高性能モノクロ複合機が、最前線のオフィス業務を力強くサポートします。

※写真は、RICOH IM 8000にオプションの3000枚フィニッシャー SR4140を装着したものです。
※画面はハメコミ合成です。

RICOH Intelligent WorkCore
進化する「はたらく」の、まんやかに。

RICOH Intelligent WorkCore は、さまざまなお客様の業務プロセスを変革する新しいソリューションです。常に変わり続け、進化していく人・組織・企業のそれぞれの「はたらく」を支えています。

※詳しくはリコーホームページをご覧ください。 <https://www.ricoh.co.jp/solutions/intelligent-workcore/>

1 High Productivity



**大量の入出力もお任せ。
動き続ける現場業務を支える高生産性。**

90・80・70枚/分のハイスピード印刷が可能。また1パス両面 ADF により、フルカラー / モノクロとも両面240 ページ / 分*の高速スキャンを実現。さらにこの高生産性を生かす最大9,320枚の給紙能力を備え、大量入出力ニーズに応えます。

* A4ヨコ、200/300dpi文字モード。原稿サイズ混載時は除く。

2 Smart Usability



**リモートワークもオフィスワークも、直感的に。
これが、新しい働き方のインターフェース。**

直感的に操作できるMultiLink-Panelは、使い方に合わせて多彩にカスタマイズが可能。また、クラウドアプリをはじめとする各種アプリとの連携により、複雑なワークフローを効率化できます。定型業務を簡単に済ませて、より創造的な業務へ。このパネルが新しい働き方の入口になります。

3 Comfort Functions



**いつも最新の機能を提供するテクノロジー。
人の気持ちに寄り添う快適機能も多彩に。**

「RICOH Always Current Technology」を搭載。複合機に自社の業務に必要な機能を追加でき、常に最新の機能やアプリケーションをお使いいただけます。また、消耗品交換手順を確認できる動画やオンラインマニュアルに対応するなど、どなたでもスマートに機器をご利用できます。

4 Various Options



**紙折りや中綴じなどの後処理もスムーズに。
高機能オプションで多様な出力も手間なく。**

フィニッシャーや紙折りユニットなどのオプションで、Z折り、三つ折り、四つ折り、重ね折りなど、さまざまな後処理が可能です。さらに、大量の出力文書を仕分けするプリントポストや表紙付き冊子を作成できるインサートフィーダーなど、業務を支援する多彩なオプションをご用意しています。

High Productivity

より大量に、高速に。
現場業務を支える
高生産性。



連続コピーは両面も同速の90ページ/分*

高速複合機の重要スペックであるコピー/プリント速度は、片面両面同速90ページ/分*を実現しています。

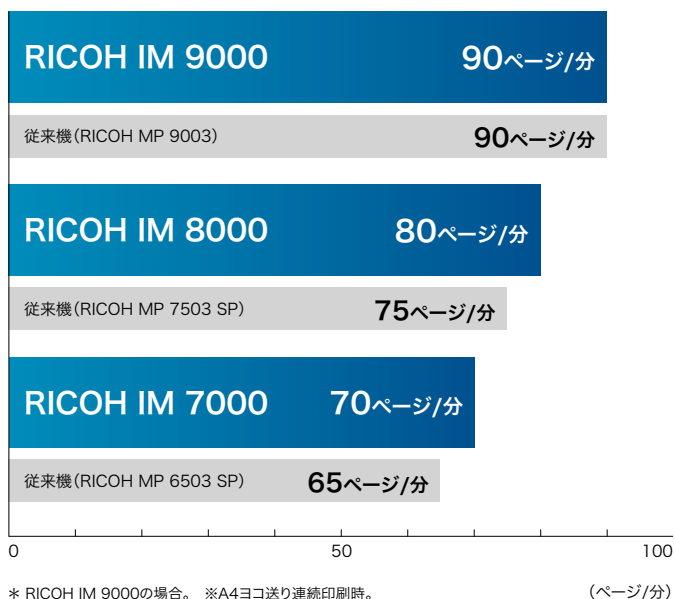

高速&高画質フルカラー scans

最大250枚*1まで原稿を積載可能な1パス両面ADFを搭載。密着イメージセンサー「CIS(Contact Image Sensor)」による両面同時読み取りで高い読み取りスピードを実現しています。



*1 マイペーパーの場合。
*2 A4ヨコ、200/300dpi文字モード。原稿サイズ混載時は除く。

優れた生産性と大量出力に応える給紙システム

給紙の手間を軽減する最大9,320枚*の大量給紙を実現。給紙中のトレイの用紙がなくなった場合でも、同一紙種・同一サイズの紙が他のトレイに入っていれば、自動的に該当するトレイから給紙を継続するため、連続した出力が可能です。

* RICOH IM 9000Tに A4大量給紙トレイ RT4080を装着した場合。他モデルは最大7,730枚。



※マイペーパーで換算。

連結コピー機能でさらなる高速出力を実現 (オプション)

2台のRICOH IM 9000を連結することにより、片面両面同速180ページ/分の高速連続出力が可能となります。

※ RICOH IM 8000を連結した場合は160ページ/分。RICOH IM 7000では140ページ/分。 ※異なるモデル同士でも連結可能です。 ※ A4ヨコの場合。

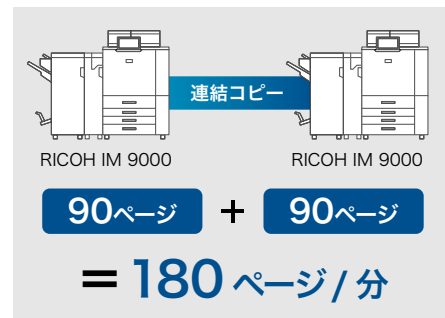

Smart Usability

直感的に
操作できる画面。
ここからワークフローが
変わる。



よりシンプルに使いやすく進化した、新「MultiLink-Panel」

より使いやすくなった10.1インチ大型フルカラータッチパネル「MultiLink-Panel」を搭載。タブレット端末やスマートフォンと同様に、指先ひとつで直感的に操作可能です。

フリック



画面をタッチした状態で、指を滑らせ、次の画面を表示します。

ドラッグ



アイコン等をタッチし、そのままずらすことで位置を変えます。

ピンチイン・ピンチアウト



2本の指でタッチし、指の間隔を広げたり狭めたりすることで画面表示の大きさを変えます。



※写真はホーム画面です。

設定キーのカスタマイズ

設定キーのレイアウトを変更可能。よく利用する設定キーを上部に配置したり、利用しない設定キーを非表示にできます。ユーザー認証と組み合わせれば、利用者ごとのカスタマイズも可能です。

※カスタマイズできない設定キーもあります。



利用者ごとのMyホーム画面

ユーザー認証機能を使用することで、利用者ごとにホーム画面をカスタマイズできます。



Aさんはファクス送信業務が多い



Bさんはスキャン業務が多い



ワンタッチでジョブ設定

操作履歴から直近10件までの同じ設定を呼び出せます。さらに定型業務での操作や操作履歴をお気に入りに設定すれば、何度でも呼び出せます。また、おすすめ設定にはあらかじめ便利な設定が登録されています。

※履歴はコピー/スキャナー/ファクス、おすすめ設定はコピー/スキャナーで利用可能です。

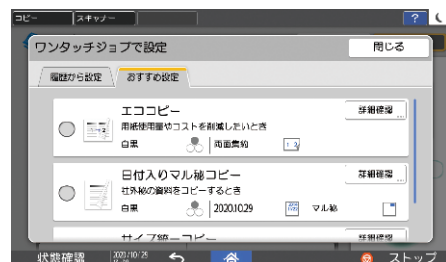

おすすめ設定画面

選べる豊富なアプリケーション

お客様の業務効率アップと業務改善をサポートする各種アプリケーションをご用意。複合機の操作パネルからアプリケーションサイトにアクセスし、インストールが可能です。お客様の業務に合わせて選択できます。

● RICOH カンタンストレージ活用(有償)

パソコンを使わずに複合機の操作パネルで簡単に紙文書を電子化してクラウドに保存したり、クラウド上の文書を印刷できます。

※Box、DocuWare、Dropbox、Google ドライブ™、OneDrive™ for Business、SharePoint® Onlineに対応。※別途クラウドストレージサービスのアカウントが必要です。

● RICOH カンタン名刺電子化アプリ for PHONE APPLI PEOPLE(有償)

クラウドサービス「PHONE APPLI PEOPLE」と複合機がダイレクトに連携。複数枚の名刺を同時にスキャンし、簡単かつスピーディーに登録できます。

※別途PHONE APPLI PEOPLEのアカウントが必要です。

● その他のアプリケーション

- ブック原稿影消しコピー
- 会議資料コピー
- IDカードコピー
- お決まり条件印刷
- サイズ混載コピー
- サイズ混載スキャン
- SharePointへスキャン送信
- フォルダー宛先設定ナビ
- IDカードスキャン
- Scan to Me

※2020年12月時点。



アプリケーションサイトトップ画面

Comfort Functions

いつも最新機能を快適に。
補給も交換もわかりやすく。



常に新しい機能を提供する RICOH Always Current Technology

お客様が、複合機やプリンターを常に最新の状態でお使いいただくための新しい仕組み「RICOH Always Current Technology」に対応。ご導入後も市場やお客様の環境の変化に迅速に対応し、最新の価値を提供します。アップデートはお客様自身で簡単に行なうことができ、いつも新しい機能をお使いいただけます。

詳しくはリコーホームページをご覧ください。
<https://www.ricoh.co.jp/products/always-current-technology/>

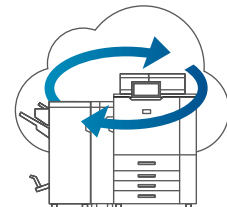

最新機能のインストール(バージョンアップ)は簡単です。

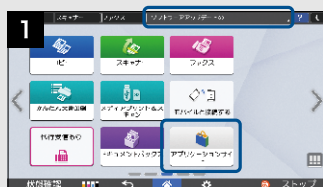

ソフトウェアがアップデートされ、通知が操作パネルのバーナーに自動的に表示されたら、「アプリケーションサイト」のアイコンにタッチ。

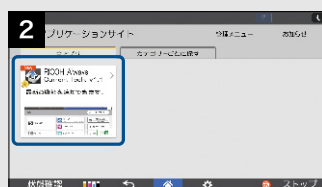

次に、RICOH Always Current Technologyの新バージョンを選択します。

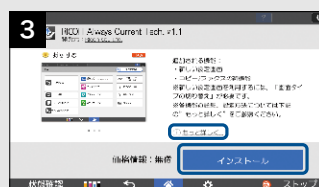

追加される新機能の概要を見てから、インストール。「もっと詳しく」にタッチすると、詳細な情報を確認できます。



インストールされると、バージョンアップが完了。新機能を快適にお使いいただけます。

出力中に用紙補給ができるオートタンデムトレイ

1段目のトレイに用紙を2セット収納可能。印刷中でもマシンを止めることなく用紙を補給できます。

※ A4ヨコ、8½×11"ヨコがセット可能。



用紙2セットを収納。



印刷中でも用紙補給が可能。

使いたいときすぐに使える

人の接近を検知する人感センサーを搭載。スリープモード時も操作パネルに触れて約1秒で操作可能に。環境にやさしい設定でも待ち時間を感じることなく作業ができます。

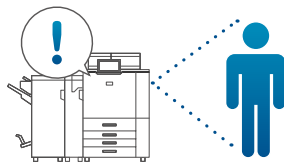

用紙設定ガイド機能

コピー時に手差しトレイへ用紙をセットすると、自動検知したサイズを表示。画面の指示に従って設定変更も簡単にでき、サイズ違いによる紙詰まりを防止します。

消耗品交換手順の動画表示

トナー、ステープル、廃トナーボトルの交換手順を動画で表示します。細かな作業手順をわかりやすく説明することで、迷わず簡単に消耗品の交換ができ、作業時間の低減が図れます。



マルチアクセス

稼働中ジョブの途中で他ジョブを自動的に割り込ませ、優先的に処理することができます。また、急ぎのコピーなどは[割り込み]ボタンで稼働中ジョブを一時停止して、優先的に実行することも可能です。



※機能の組み合わせによっては、割り込みが行えない場合があります。
※印刷動作中に他の機能で原稿読み取りを行なった場合、原稿読み取り速度が遅くなる場合があります。

操作部画面の遠隔操作

Web Image Monitorを使ってパソコンから同じネットワーク内の機器の画面を確認・操作できます。管理者が機器のある場所に行かなくてもエラーの確認や操作代行、設定変更が可能です。

機能に合わせたヘルプ表示

操作中の機能を自動で判別し、関連するヘルプ情報が操作画面に表示されるため、スピーディーにお困りごとを解決できます。さらにQRコードを読み取ればスマートデバイスで、ヘルプを確認しながら操作が可能です。

角度を調整できる操作パネル

どなたでも快適に操作いただけるように、角度が調整できるチルト機構を採用した操作パネルを搭載しています。

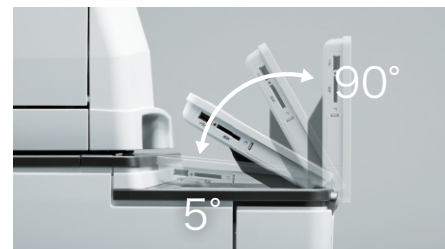

Various Options

多彩なオプションで、さまざまな後処理も手間なく。

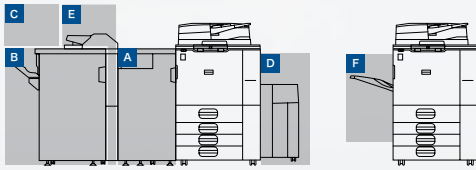

A



紙折りユニット FD4010

横幅約 20センチのコンパクトサイズで、多彩なサイズの出力紙を二つ折り、Z折り、外三つ折り、内三つ折りすることが可能です。さらに、外三つ折り、内三つ折りは 3枚までの重ね折りをすることもできます。

※フィニッシャーとの組み合わせが必要です。



紙折りユニット FD4020

多彩なサイズの出力紙を二つ折り、Z折り、外三つ折り、内三つ折り、単純四つ折り、観音四つ折りすることが可能です。さらに、二つ折り、外三つ折り、内三つ折りは 3枚までの重ね折りをすることもできます。

※フィニッシャーとの組み合わせが必要です。

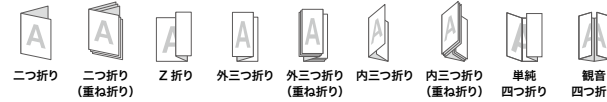

しっかりとした折り目をつける「しごき加圧」

中央から外側に向かって加圧するローラーを搭載しています。これにより、しっかりと折り目をつけることができ、手作業で折りなおす手間が軽減できます。

※紙折りユニット FD4010に搭載。



紙折りユニット
詳しくは動画で



B

2000枚中綴じフィニッシャー SR4160



2,000枚 (A4 ヨコ) 積載できるフィニッシャー。65枚のステープル、20枚の中綴じステープル、5枚の重ね二つ折り、丁合、仕分け、2穴パンチ機能に対応しています。

3000枚フィニッシャー SR4150



3,000枚 (A4ヨコ) 積載できるフィニッシャー。65枚のステープル、丁合、仕分け、2穴パンチ機能に対応しています。

3000枚フィニッシャー SR4140



3,000枚 (A4ヨコ) 積載できるフィニッシャー。100枚のステープルが可能で、紙揃え機能を標準装備しています。また、丁合、仕分け、2穴、4穴パンチ機能*に対応しています。

* 2穴パンチユニット PU5040もしくは、2/4穴パンチユニット PU5050が必要です。

マルチポジションステープル

用紙セット
ヨコの場合



用紙セット
タテの場合



*1 2000枚中綴じフィニッシャー SR4160、3000枚フィニッシャー SR4150に対応。

中綴じ*2



*2 2000枚中綴じフィニッシャー SR4160のみ。

Z折り 混載縦*3

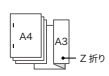

*3 紙折りオプション装着時のみ。

C



プリントポスト CS4010

大量の出力文書を部署ごと、個人ごとなどに仕分けすることが可能な9ピンのプリントポストです。文書の混在や、取り間違いなどのトラブルを防ぎます。ファクス回線ごとの受信文書の仕分けも可能です。

※装着には2000枚中綴じフィニッシャー SR4160、または3000枚フィニッシャー SR4150が必要です。

D



A4大量給紙トレイ RT4080

資料作成など使用頻度の高い A4 サイズの用紙を 4,780 枚給紙でき、大量出力を強力にサポートします。A4 サイズのほか、8 1/2×11"、B5 サイズの給紙も可能です。imaggio トレイサイズ拡張キット タイプ 36 を装着すれば、B4 タテ、8 1/2×14" タテの給紙も可能となります。

E



インサートフィーダー CI4040

厚紙やプレ印刷された表紙、合紙の挿入用フィーダー。フィニッシャーと組み合わせれば、簡易カタログなどバラエティーに富んだ制作が可能です。

F

スライドソートトレイ SH4020

積載枚数 1,250 枚 (A4 ヨコ) の排紙トレイ。部数またはジョブごとに、ソート・スタックなどの仕分け作業を行なえます。

リコー PPC排紙トレイ タイプ36

積載枚数 500枚 (A4ヨコ) の排紙トレイ。

Copy & Print

多様なネットワークや業務に対応するコピー&プリント。



リコー カンタン私書箱プリント AE2 (オプション)

印刷文書をいったん複合機に蓄積し、複合機の画面上で内容を確認してから印刷することができます。印刷文書は、利用者それぞれの「私書箱」に自動的に分けて蓄積されますので、管理の手間をかけることなく、ミスプリントや印刷物の取り違い/混入/放置を防げます。

●他の機器から印刷

自分が印刷指示をした機器が使用中の場合、連携設定した他の機器から印刷が可能。印刷指示をした機器とその中の私書箱を選ぶと印刷文書を確認することができます。

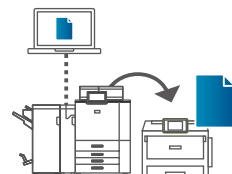

52~300* g/m^2 (45~258kg)の用紙に対応

厚紙から、環境にやさしい薄紙(52 g/m^2 ~)、さらにはがきの両面印刷やラベル紙、名刺といった、幅広い用紙に対応しています。

* 256~300 g/m^2 (220~258kg)の用紙は手差しトレイから対応。給紙トレイからの印刷は52~256 g/m^2 (45~220kg)に対応。
※使用条件によっては正しく印刷できない場合があります。

RPCSドライバー

利用頻度の高い印刷設定を保存して呼び出せる「お気に入り」など、一目でわかりやすいドライバー画面を採用しました。どなたでも簡単にご利用できます。

●機種共通 RPCS Basicドライバー

複合機・レーザープリンター共通で利用できるプリンタードライバー。複数の機種が混在する環境でも同じドライバーで運用ができ便利です。

※機種固有ドライバーとの機能差異については、販売担当者にご確認ください。

※主な機能、対応機種については、リコーホームページをご覧ください。
※RPCS Basicドライバーはホームページでの提供となります。

●リコーカンタンドライバーインストーラー

ネットワーク内または USBで接続された機器を指定し、ご使用の Windows® OSに対応した最新バージョンのドライバーを適切にダウンロードできるドライバーインストール支援ツールです。



[リコーホームページで無償公開中]
ホーム>商品>ソフトウェア>ユーティリティ>リコーカンタンドライバーインストーラー

Mac OSに標準対応

「PostScript® 3™エミュレーション」を搭載し、Mac OSからの出力に標準対応しています。

※マルチエミュレーションカード タイプM44使用時と搭載フォントが異なります。

3つの異なるネットワークでプリント・スキャンが可能(オプション)

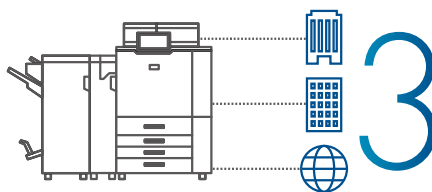

オプションの「外付け増設インターフェースボックス タイプM37」を装着することで、3系統のLANに接続し印刷やスキャンをすることができます。

※仕様詳細については、販売担当者にご確認ください。

※本体とは別に電源が必要です。

2つのネットワークに接続可能な拡張プリントサーバー(オプション)

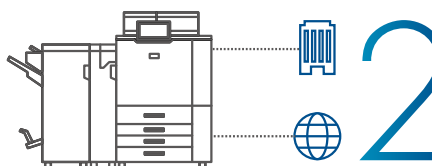

標準のネットワークポートに加え、オプションのプリントサーバーを装着することにより、もう1系統のLANに接続し印刷することができます。ネットワークごとに排紙先を分けて出力することも可能です。

※オプションの拡張プリントサーバー タイプM37が必要です。
※その他仕様詳細については、販売担当者にご確認ください。

AirPrint

iOS やMac OS X に標準搭載されているブ



プリント機能です。同一ネットワーク上の複合機やプリンターを自動で検出し、印刷ができます。さらにMac OS X ではスキャン、ファクスが可能です。また、本体のユーザー認証機能を利用することで、誰が印刷したかをログ履歴から確認できます。

※印刷を実行する端末は同一セグメントのネットワーク環境に接続されている必要があります。

※アプリケーションによっては印刷できないことがあります。

Mopria®

Android™ OS (4.4 以降) に標準で搭載されている



プリント機能です。Mopria Alliance が提供する「Mopria Print Service」アプリを導入すると、同一ネットワーク上の複合機やプリンターを検出し、印刷することが可能です。さらに、本体のユーザー認証機能を利用することで、誰が印刷したかをログ履歴から確認できます。

充実のコピー・プリンター基本機能

【高画質】6つの画像モード(①文字②文字・写真③写真④複写原稿⑤淡い原稿⑥光沢物)

【生産性】集約コピー・メモリーコピー・回転コピー・回転縮小コピー・予約コピー・メモリーソート・回転ソート・大量原稿モード・コピー/プリント時間表示機能・試しコピー

【その他の機能】手差しコピー・プログラム・割り込みコピー・原稿忘れ検知・25%~400%のワイドズーム・すこし小さめコピー・寸法変倍・独立変倍・用紙指定変倍・自動用紙選択・分割・拡大連写コピー/プリント・ページ印字・日付印字・スタンプ印字・レポート・ダブルコピー・センタリング・白黒反転・枠消去・センター消去・とじしろ・表紙・合紙・ミニ本・週刊誌・機密ナンバリング・章分け・章区切り・3辺枠なし・片面・両面混在・指定紙挿入・文書蓄積・見開き両面(表裏)・連結コピー*・画質調整・機密印刷/保存印刷(プリント時)

* コピー(クラシックモード)のみ対応。

Scan & Fax Communication

迅速な文書活用と業務効率化を促すスキャン&ファクス。



「RICOH カンタン文書活用 タイプZ」(別売)

わかりやすい操作画面で、スキャンした文書の保存先やファイル名などを簡単に設定できます。さらに、紙で受け取った書類を Excel[®]や Word などのファイル形式に自動変換できる「カンタン文字認識機能」(オプション)や、「RICOH e-Sharing サービス」「Ridoc Document System」との連携によって、より簡単に文書を管理し、活用が可能。業務の効率化を実現します。

●カンタン文書登録機能

スキャンした文書の保存先やファイル名などを簡単に画面から設定できます。業務ごとの設定の登録やプレビュー確認も可能です。



多彩なスキャン方法

スキャンしたファイルを、パソコンのフォルダや E-Mail に送信したり、USBメモリや複合機のハードディスクに保存*するなど多彩なスキャン方法があります。

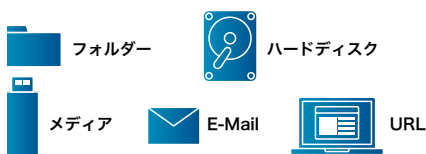

*スキャナー(クラシックモード)で利用可能です。

さまざまな高付加価値PDF

- 透明テキスト付きPDF
スキャンした原稿の文字情報を、OCR 処理でテキストデータ化。
- クリアライトPDF
見栄えを維持しながら、大幅に軽い PDF データに変換。
- PDF/A
内部統制に関する文書など、長期保管する文書の電子化に。
- デジタル署名付PDF
スキャン文書に署名をつけて偽造や改ざんを防止。
- パスワード付暗号化PDF
スキャンした文書の保護に。重要な文書も安心して電子化。

充実のスキャナー基本機能

- 汎用画像フォーマット対応 (シングル/マルチページ TIFF、シングル/マルチページ PDF、JPEG) ●送信メールサイズに応じた送信方法の自動判別 ●白紙ページ削除^{*1}
- スキャナー変倍機能 ●見開き原稿スキャン ●ファイル分割機能 ●サイズ混載 ●ドロップアウトカラー ●部分読み取り^{*2} ●センター/枠消去 ●ファイル名指定 ●プレビュー
- 大量原稿 ●不定形サイズ ●POP before SMTP 対応 ●DSM^{*2} ●S/MIME 対応 ●WSDスキャナー^{*2}

*1 スキャン時のみ利用可能です。スキャナー(クラシックモード)では利用できません。

*2 スキャナー(クラシックモード)のみに対応。

プライベートクラウドサービス

「RICOH e-Sharing サービス」(別売)

複合機でスキャンした文書や受信したファクス文書、またはパソコンで作成した文書などを RICOH e-Sharing サービスに保存すれば、スマートフォンやタブレット端末から簡単にアクセスできます。RICOH クラウドを経由することで、外出先でも社内文書の閲覧やファクスの確認が可能です。

ペーパーレスFAX

受信ファクスを紙出力することなく本体のハードディスクに蓄積またはパソコンへの転送ができます。また、パソコンから直接ファクスを送信できるため、作業効率のアップとペーパーレス化も可能です。

- サーバー不要のペーパーレスファクス受信
- PC FAX機能

充実のファクス基本機能

- 【高画質】①ぶつう字②小さな字③微細字^{*1}
- 【レスペーパー化】●A3ブック原稿送信 ●両面原稿送信 ●両面印刷 ●宛名差し込み
- 【操作性】●リダイヤル ●直接宛先入力 ●オンフックダイヤル ●送信文書変更/中止 ●不達文書再送信 ●宛先表見出し選択 ●宛先表並び順変更 ●クイック操作キー^{*2} ●宛先履歴(10件)
- 【確実性】●発信元名称(表示用) ●発信元名称(印字用) ●発信元ファクス番号 ●自動誤り再送(ECM) ●送受信結果表示(最大 1000通信) ●ID送受信 ●代行受信 ●送信前プレビュー
- 【効率性】●アドレス帳登録宛先 2,000件 ●1グループに登録できる宛先最大 500件 ●アドレス帳に登録できるグループ最大 100グループ ●メモリー送信最大宛先数 2,000件 ●同報送信できる宛先最大 500件
- 【IPファクス】●IP-ファクス(ITU-T T.38勧告準拠)^{*3} ●W-NET FAX (ITU-T T.37勧告準拠) ●ダイレクト SMTP ●NGN 対応 (ITU-T T.38勧告準拠)^{*4}

*1 FAXメモリーが必要です。 *2 ファクス(クラシックモード)のみに対応。 *3 SIP、JT-H.323V2対応。 *4 SIPのみ対応。送・受信機側ともに日本電信電話株式会社との契約(有料)が必要です。 *5 親機・子機ともに、リモート FAXカードの装着が必要です。 *6 増設 G3ユニットが必要です。 *7 日本電信電話株式会社、KDDI株式会社、ソフトバンク株式会社との契約(有料)が必要です。

機器連携ソリューション

「RICOH カンタン入出力」

タブレット端末やスマートフォンを複合機にかざすだけで、プリントやスキャンなどの操作ができる無料のスマートデバイス用アプリです。また、リコー製プロジェクターやインタラクティブホワイトボードとも連携したデータ共有が可能。スマートデバイスの業務活用の幅を広げるとともに、オフィスにおける高い価値創造をサポートします。

【リコーホームページで無償公開中】
ホーム>商品>ソフトウェア>ユーティリティ>iOS/Android™
プリンティングソリューション

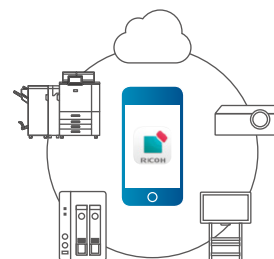

- 【その他の便利機能】●回転送信 ●メモリー送信 ●時刻指定送信 ●封筒受信 ●定型文印字 ●送信者名印字 ●蓄積文書指定送信 ●Fコード通信機能^{*2} ●Fコード親展ボックス ●Fコード掲示板ボックス^{*2} ●Fコード中継ボックス ●ファクス連携^{*5} ●印刷終了ブザー ●しおり機能 ●センターマーク印字 ●受信時刻印字 ●発信元名称選択(10件) ●回転レシーブ ●ジャストサイズ受信 ●記録分割/縮小 ●受信側縮小 ●受信印刷部数設定 ●迷惑ファクス防止 ●相手先別メモリー転送 ●相手先別受信印刷部数設定 ●相手先別両面印刷 ●相手先別封筒受信 ●デュアルアクセス ●ダイヤルイン機能 ●自動電源受信機能 ●各種リスト/レポート印刷 ●ユーザーコード ●利用者制限 ●TEL/ファクス自動切替 ●TEL/ファクスリモート切替 ●留守番電話接続 ●全文書転送 ●同報送信 標準 500宛先 ●マルチポート^{*6} ●ナンバー・ディスプレイ^{*7} ●ファクス受信文書出力切替タイマー

運用に合わせた多彩な認証など、安心のセキュリティー。



リコー 個人認証システム AE2 (オプション)

非接触 IC カード「FeliCa」「MIFARE」「eLWISSE」を用いた個人認証が可能です。IC カードの汎用領域の情報で認証したり、Windows® Active Directory®や LDAP と連携することができます。また、オンデマンド印刷に標準対応し、印刷物の取り違えや取り忘れを抑止でき、セキュリティーの向上に貢献します。ユーザーごとに使える機能、権限を設定が可能、TCO の削減効果も期待できます。

RICOH カンタンセキュアプリント for Cloud

リコーのクラウドを介して、ご契約中の複合機・プリンターからならどこでも出力を可能にするアプリケーションです。PIN コードや IC カードを利用した認証により、個人の印刷データを任意の場所・タイミングでセキュアに受け取ることができます。さらに複合機の利用情報をクラウド上に収集し、自動でレポートを作成。リアルタイムな機器の一元管理を実現します。



用途に合わせたユーザー認証

複合機の設定のみで認証が可能なユーザーコード認証やベーシック認証をはじめ、ネットワークで接続されている Windows® のドメインコントローラーや LDAP サーバーに連携できます。お客様の環境に応じて認証方式を選択することが可能です。



プリントジョブデータの暗号化対応

パソコンと複合機間のプリントジョブデータを暗号化することで印刷データを保護します。

安心のファクスセキュリティー (FASEC 1に適合)*

番号の押し間違いを抑止する「宛先繰り返し入力機能」や宛先設定ミスを抑止する「設定確認機能」など、多数のセキュリティー機能を搭載。

●番号の押し間違いを抑止する 宛先繰り返し入力
テンキーからファクス番号を直接入力して送信する際、確認のために同じ番号を複数回入力するように設定可能。押し間違いによる誤送信を抑止します。

●わかりやすく、送信ミスを防ぐ 設定確認機能
送信前に宛先の番号や件数などを画面上で確認可能。宛先設定ミスなどによる誤送信を未然に防ぐことができます。

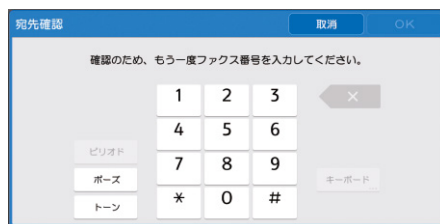

●入力ミスによる誤送信を防ぐ 宛先利用制限機能
直接入力を制限し、宛先表に登録された宛先だけを宛先にすることができます。ファクス番号の入力ミスによる誤送信や不正利用の抑止に有効です。

* FASECとは、情報通信ネットワーク産業協会(CIAJ)がファクスマリ通信のセキュリティー向上を目指して制定したガイドラインの呼称です。

かんたんカード認証

非接触 IC カード「FeliCa」*1「MIFARE」*2を用いた個人認証が可能です。機器の利用を簡単に制限でき情報漏えいリスクを軽減します。さらに RICOH カンタン入出力を利用することでスマートデバイスによる認証も可能となります。

*1 FeliCaは、「FeliCa/FeliCa Lite」のIDmのみに対応。その他の汎用領域を利用する設定はできません。
*2 MIFAREは、「MIFARE Classic」「MIFARE Ultralight」のUIDのみに対応。その他の汎用領域を利用する設定はできません。
※個人認証デバイス内蔵キット タイプM42が必要です。
※本機能と他の認証システム、認証機能との併用はできません。
※利用できる認証先はベーシック認証のみです。
※複数台のオンデマンド印刷は対応していません。

HDD残存データ消去/HDD暗号化機能

コピー、スキャナーによる原稿読み取り、パソコンからの出力などによる HDD の残存データやユーザーデータを上書き消去(逐次消去/一括消去)が可能。またアドレス帳データ、認証情報、蓄積文書などは、暗号化してからデータ保存し、情報セキュリティーをより一層高めめます。

通信をより強固に「TLS1.3対応」*

最新の暗号化通信プロトコル TLS1.3 に対応。メールやクラウドサービスなどのインターネット通信のセキュリティーを強化します。

* RICOH Always Current Technology ver.2.0対応機能

きめ細かなセキュリティー機能

- 不正コピー抑止/不正コピーガード機能
- 強制セキュリティー印字
- 利用者ごとの機能利用制限、利用量制限機能
- 文書アクセス制限
- 印刷可能 IP アドレス制限
- パスワード暗号化(ドライバー暗号鍵)
- 配信制限(宛先)
- IEEE802.1x 認証対応
- SSL/TLS 暗号化通信
- AES256bit/SHA-2 の暗号化方式に対応
- IPsec
- S/MIME
- ネットワークポート ON/OFF
- POP over SSL

Sustainability

SDGsの達成に向けて貢献できる製品を目指して。

リコーグループが取り組むマテリアリティとSDGs

リコーグループは目指すべき持続可能な社会の姿を、経済 (Prosperity)、社会 (People)、地球環境 (Planet) のバランスが取れていることが必要と考えます。持続可能な社会の実現のため、SDGs を踏まえ7つのマテリアリティを定めています。その中の「事業を通じた社会課題解決」を目指す4つのマテリアリティに対して、製品での貢献も目指しています。

● SDGs 17 の開発目標



※詳細はホームページをご覧ください。
ホーム>サステナビリティ>マテリアリティ(重要社会課題)

● 事業を通じた社会課題解決

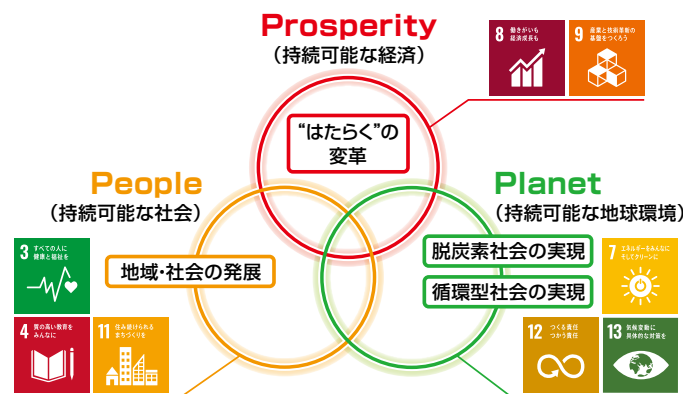

脱炭素社会の実現

トップクラス*1の標準消費電力量(TEC₂₀₁₈)*2

機種名	TEC ₂₀₁₈ *2
RICOH IM 9000	1.95kWh
RICOH IM 8000	1.55kWh
RICOH IM 7000	1.23kWh

*1 2020年12月23日現在。リコー調べ。
*2 国際エネルギースタープログラムで定められた測定法による数値。

組み立て生産に使用する全ての電力を100%再エネ化

RICOH IM 9000/8000/7000の組み立て工場では、使用するすべての電力を再生可能エネルギー由来の電力で賄っています。

「RICOH カーボンオフセットサービス」(有償)

複合機がライフサイクルで排出するCO₂量について「J-クレジット」制度を利用してオフセットします。本サービスを申し込むと、リコージャパンよりカーボンオフセット証明書を発行します。

※ J-クレジット制度について詳しくはホームページをご確認ください。
<https://japancredit.go.jp/>
※ その他詳細については、販売担当者にご確認ください。

循環型社会の実現

資源循環を促進する再生材の活用

製品全体の約17% (重量比) に鉄やプラスチックのリサイクル材を活用。市販回収材の活用により、新規に投入する資源の使用量を削減し、環境負荷低減に貢献します。

包装材に使用するプラスチックを削減

海洋プラスチックごみ問題等の社会課題を見据え、製品包装用の緩衝材やビニール袋を見直し、素材変更や点数削減を行なうことで、化石資源由来の新品プラスチック使用量を従来比で約36%削減しました。



さまざまな環境基準に適合

- 環境影響化学物質の削減 (RoHS指令に適合)
- 「国際エネルギースタープログラム」の基準に適合
- グリーン購入法適合商品
- 「エコマーク」の複写機・プリンターなどの画像機器基準に適合
- 「エコリーフ」にて環境影響情報を開示*1
- カーボンオフセット「どんぐり制度」に参加
- 弊社社内基準 RSPP (リコーサステナブルプロダクトプログラム)*2にて、「サステナブルプロダクト」に適合



エコマーク商品
省エネ・3R 設計
株式会社リコー



<https://www.ecoleaf-label.jp>
JR-AI-24091E

*1 各モデルの環境影響情報はSUMPO環境ラベルプログラムホームページでご確認ください。
*2 詳細はホームページをご参照ください。
ホーム > サステナビリティ > 環境 > リコーサステナブルプロダクトプログラム (RSPP)

出力機器のリモート管理サービス「@ Remote」

@Remoteとは、ネットワーク上の出力機器をより「快適」かつ「安心」してお客様にご利用いただくためのLAN/ブロードバンド環境に対応した新しいリモートサービスです。リアルタイムに品質・稼働情報をキャッチすることで、的確&スピーディーなサービスを実現します。

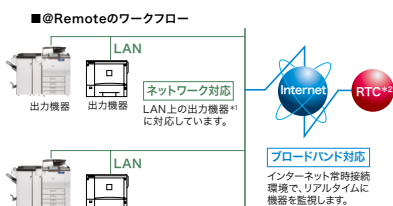

@Remoteサービス内容

- 遠隔診断保守サービス
故障時自動通報、修理依頼通報 (マニュアルコール)、リモートファーム更新など、機器の状態をリモートで監視することで適切な保守を実施します。
- カウンター自動検針サービス
お客様の締め日に合わせて、毎月のカウンター数値を自動で検針します。
- ご使用状況報告書サービス
お客様のご要望に応じて、機器の出力枚数や使用率などを「ご使用状況報告書」としてお知らせします。

セキュリティ対応

- お客様が構築されているセキュリティ網 (Proxy server等) を経由しての通信に対応。
- 機器、RC-Gate、(株)リコー側システム間の通信にHTTPS (暗号化) 方式の採用。
- 機器、RC-Gate、(株)リコー側システム間の電子証明書による相互認証を行なうことで、なりすましによるデータ不正取得からの保護。

*1 @Remote対応のデジタル複合機、レーザープリンター。
*2 RTCは、リコーテクニカルコントロールの略です。
※本機には@Remote通信機能が標準装備されています。
※@Remoteの詳細内容につきましては、販売担当者またはカスタマーエンジニアにご確認ください。

RICOH IM 9000 価格表

モデル別価格一覧

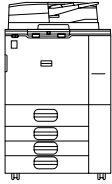

(消費税別)

RICOH IM 9000
<品種コード>312545

RICOH IM 9000	4,050,000円
搬入設置指導料	63,500円

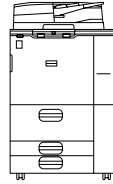

(消費税別)

RICOH IM 9000T
<品種コード>312546

RICOH IM 9000T	4,160,000円
搬入設置指導料	63,500円

※搬入設置指導料にはパソコン1台分のドライバー/ユーティリティのインストール、操作指導を含みます。パソコン2台目以降は3,000円/台(消費税別)となります。
※商品関連ソフトおよびユーザー認証機能の設置指導料は含まれておりません。 ※排紙トレイは含まれておりません。 ※本体価格には、感光体は含まれません。

〈機種モデル別 基本構成〉

商品名	給紙	プリンター	スキャナー	ファクス	ドキュメントボックス	両面/手差し
RICOH IM 9000	4段	標準	標準	オプション	標準	標準
RICOH IM 9000T	3段	標準	標準	オプション	標準	標準

〈拡張時のユニット価格と設置料金〉

商品名	FAXユニット タイプM44*1	増設G3ユニット タイプM44*2
品種コード	313326	313327
標準価格	158,000円	126,000円
設置指導料	A 料金	13,800円
	B 料金	7,900円

*1 ファクスの宛先表の登録は設置指導料に含まれません。別料金となります。
*2 装着にはFAXユニット タイプM44が必要。最大2個まで装着できます。
※設置指導料は本体と同時設置の場合はB料金となります。本体納入後、オプションを取付ける場合は1オプションがA料金、他オプションはB料金となります。

〈製品同梱ソフト〉

使用説明書・ドライバー&ユーティリティ CD-ROM	使用説明書	RPCSドライバー	TWAINドライバー
	PS3ドライバー*1	PCL6(PCL XL)ドライバー*2	PC FAX ドライバー
	宛先編集ツール	PC FAX 送付状エディター	MFPアドレス帳取得ツール

*1 Adobe社製フォントで出力するためにはマルチエミュレーションカード タイプM44が必要です。
*2 出力にはPCLエミュレーションカード タイプM44が必要です。 ※ CD-ROMは本体に同梱されています。

〈ユーザー認証設定料〉

ユーザー認証設定を実施する場合は以下の料金が必要となります。

ユーザー認証設定料	設置指導料		主な設定内容
	A料金	B料金	
	35,800円	29,900円	・管理者設定・認証方法の設定・オートログアウト時間設定 ・メニュープロテクト設定・ネットワークのセキュリティー強化設定 ・セキュリティー強化設定

※お客様環境の調査および導入環境調査シートの作成は、別料金となります。詳細は販売担当者にご確認ください。
※設置指導料は、本体と同時設置の場合はB料金となります。本体納入後、別途設定を行なう場合は1台目がA料金、2台目以降はB料金となります。

おすすめモデル

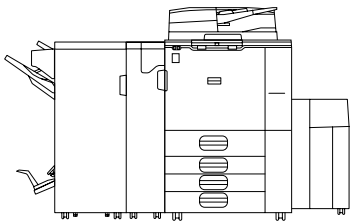

RICOH IM 9000+フィニッシャー SR4160+紙折りユニット+大量給紙トレイ装着モデル (消費税別)

商品名	標準価格	搬入設置指導料
RICOH IM 9000	4,050,000円	63,500円
2000枚中綴じフィニッシャー SR4160	525,000円	2,000円
紙折りユニット FD4010	630,000円	4,000円
A4大量給紙トレイ RT4080	273,000円	2,000円
組み合わせ価格	5,478,000円	71,500円

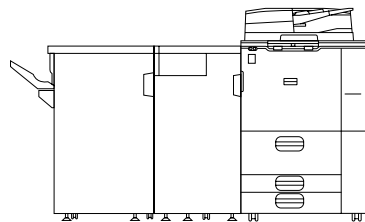

RICOH IM 9000T+フィニッシャー SR4140+紙折りユニット装着モデル (消費税別)

商品名	標準価格	搬入設置指導料
RICOH IM 9000T	4,160,000円	63,500円
3000枚フィニッシャー SR4140	552,000円	3,000円
紙折りユニット FD4020	735,000円	4,000円
組み合わせ価格	5,447,000円	70,500円

保守料金

RICOH IM 9000をご導入いただきますと、より快適にお使いいただくために、以下のような保守サービスをご用意しております。
保守サービスとして、パフォーマンス契約とスポット保守契約のいずれかをお選びいただけます。

■パフォーマンス契約をお選びいただけますと

1. 「パフォーマンス」を実施いたします。

「パフォーマンス」とは、

- ①カスタマーエンジニアを派遣して、本製品を安定した状態でお使いいただくための定期保守サービス(点検・調整)を実施いたします。
また、万が一の故障時には、お客様のご要請に応じて修理いたします。
- ②パフォーマンス契約期間中は、感光体ユニットをお貸しし、通常の利用に必要な量のトナー等を供給いたします。
imaggio Pトナータイプ7 RICOH 廃トナーポトル IM 9000

2. 「パフォーマンスチャージ」を申し受けます。

リコーはパフォーマンスの対価として、「パフォーマンスチャージ」を申し受けます。

パフォーマンスチャージは、カウンター数値により算出されます。

※パフォーマンスチャージの請求は、1ヶ月単位となります。

※実際のご請求金額は、テスト、不良出力の控除として、月間使用カウンターの1%引きのカウンタ数で計算します。

★契約有効期間は5年間で、5年経過後は1年単位で自動更新させていただきます。

6年目はパフォーマンスチャージを8%アップします。7年目以降はパフォーマンスチャージを12%アップします。

★お客様のご要請により故障の原因を調査した結果、本製品および同梱ソフト以外に原因があると判明した場合、その調査に要した費用を別途請求させていただきます場合があります。

<RICOH IM 9000のパフォーマンスチャージ>

(消費税別)

請求単位(1ヵ月単位)	料金	備考
基本料金(4,000カウント分を含みます)	29,000円	サービス実施店の営業時間外、遠距離での対応は別途追加料金を申し受けることがあります。ただし、営業時間外の保守は、右記「フルタイムサービス」をご用意させていただいております。
4,001カウントから12,000カウントまでの使用1カウントにつき	6.5円	
12,001カウント以上、使用1カウントにつき	4.6円	

※カウンターは出力1面ごとに1カウント進みます。両面出力の場合は、1両面出力ごとに2カウント進みます。

※オプションの種類によっては、別途拡張料金を申し受けます。詳しくは販売担当者またはカスタマーエンジニアにご確認ください。

「フルタイムサービス」について

リコーでは、「パフォーマンス契約」のお客様に休日や夜間等の保守を有償にてご用意しております。

<メニューと料金>

[月額/消費税別]

対応曜日と時間	料金
月曜日～金曜日 17:00～21:00	*1 9,300円
月曜日～金曜日 17:00～21:00 土曜日 9:00～21:00	*1 18,500円
月曜日～金曜日 17:00～翌9:00	*1 27,800円
月曜日～金曜日 17:00～翌9:00 土曜日 9:00～翌9:00	*1 37,000円
土曜日 9:00～17:00	*1 9,300円
土曜日～日曜日 9:00～17:00	*2 27,800円
月曜日～金曜日 17:00～21:00 土曜日～日曜日 9:00～21:00	*2 37,000円
月曜日～金曜日 17:00～翌9:00 土曜日～日曜日 9:00～翌9:00	*2 55,500円
月曜日～金曜日 17:00～翌9:00(受付のみ) 土曜日～日曜日 9:00～翌9:00(受付のみ)	*2 700円
月曜日～金曜日 17:00～19:00	*1 4,700円
月曜日～金曜日 17:00～19:00 土曜日 9:00～19:00	*1 13,900円
月曜日～金曜日 17:00～20:00	*1 7,700円
月曜日～金曜日 17:00～20:00 土曜日 9:00～20:00	*1 17,000円
月曜日～金曜日 7:00～9:00	*1 6,300円
月曜日～金曜日 7:00～9:00 土曜日 7:00～17:00	*1 15,600円
月曜日～金曜日 8:00～9:00 17:00～20:00	*1 9,400円
月曜日～金曜日 8:00～9:00 土曜日 17:00～20:00 8:00～20:00	*1 18,600円
月曜日～金曜日 8:00～9:00 土曜日 17:00～20:00 8:00～20:00	*2 37,100円
月曜日～金曜日 17:00～24:00 土曜日 9:00～24:00	*1 27,800円
月曜日～金曜日 17:00～24:00 土曜日～日曜日 9:00～24:00	*2 46,200円

*1 祝祭日・振替休日・年末年始(12月31日～翌1月3日)は対応致しません。
*2 祝祭日・振替休日・年末年始(12月31日～翌1月3日)も日曜日と同様に
対応致します。

※地域によっては、本サービスを提供できない場合があります。

※「基本メニュー4受付対応」のメニューもご用意しております。詳しい内容
につきましては、ホームページをご覧ください。販売担当者にご確認ください。

3. 「リモートサービス」を提供いたします。

リコーでは、より良好な状態で機器をお使いいただくため、インターネット環境もしくは公衆回線を利用し遠隔定期診断を可能にした保守システムをご用意させていただいております。

※環境によっては対応できないメニューもございます。詳しい内容につきましては、販売担当者にご確認ください。

■スポット保守契約をお選びいただけますと

お客様のご要請に応じて、点検・修理・調整、感光体ユニット・部品の供給・交換を有償で行なう保守サービスです。

1. 契約時に感光体ユニット、トナーをお買い上げいただけます。(消費税別)

感光体ユニットは、交換のつど代金を申し受けます。

感光体ユニットは、1本使用します。150,000円/1本

トナー、廃トナーポトルは、お客様のご使用状況に応じお買い上げいただけます。

トナー価格 ……………imaggio MP スポットトナー7500 ……………25,800円/1本

廃トナーポトル価格 …RICOH スポット廃トナーポトル IM 9000 …9,000円/1本

2. お客様のご要請に応じて、機械の修理または感光体ユニット、部品を交換します。

(1) 基本料金と技術料金

(消費税別)

	基本料金	技術料金	備考
保証期間内	無償対応	無償対応	片道30kmを超える場合や船舶、航空機を利用する場合は、別途料金を追加。営業時間外の保守については販売担当者もしくはカスタマーエンジニアにご相談ください。
保証期間外	15,000円/訪問	7,000円/30分	

(2) 部品は、交換のつど代金を申し受けます。

部品価格につきましては、カスタマーエンジニアにご確認ください。

※保守料金の詳しい内容につきましては、販売担当者またはカスタマーエンジニアにご確認ください。※保守サービスのために必要な補修用性能部品の保有期間は本製品の製造中止後、7年間です。

■使用済製品 回収料金・処理料金

(消費税別)

区分	本体重量	代表的な商品	回収料金	処理料金
I	～20kg未満	パーソナル複写機、小型ファクシミリ、小型プリンター、パソコン、プロジェクター 等	7,000円/台	3,000円/台
II	20kg以上 40kg未満	レーザーファクシミリ、レーザープリンター 等	11,000円/台	4,000円/台
III	40kg以上 100kg未満	中型複写機、カラーレーザープリンター、デジタル印刷機、湿式アジア機 等	17,000円/台	8,000円/台
IV	100kg以上 140kg未満		22,000円/台	11,000円/台
V	140kg以上 300kg未満	大型複写機(高速/広幅/カラー機)、大型プリンター 等	36,000円/台	21,000円/台
VI	300kg以上 500kg未満		84,000円/台	35,000円/台
VII	500kg以上		140,000円/台	65,000円/台

※対象となる使用済製品は、リコーブランド製品です。詳細は販売担当者にご確認ください。※回収料金はお客様からグリーンセンターまでの搬出・運搬料金です。※処理料金は分別・分解等の料金です。※ディスプレイ、プリンター、スキャナーはパソコン本体と別料金になります。

※製品の外形・仕様などは、改良のため予告なく変更させていただく場合があります。※この印刷物に記載されている商品は国内仕様のため海外では使用できません。※詳しい性能・仕様・制約条件等については、販売担当者にご確認ください。※Adobeは、Adobe Systems Incorporated(アドビ システムズ社)の米国ならびに他の国における商標または登録商標です。※PCLは、米国Hewlett-Packard社の登録商標です。※本価格表に記載の会社名および製品名・ロゴマークはそれぞれ各社の商号、商標または登録商標です。

- ご注意
- ①国内外で流通する紙幣・貨幣、未使用の郵便切手・郵便ハガキ、政府発行の印紙・証券類などをコピーすることは、法律で禁止されています。
 - ②著作権の目的となっている書籍・音楽・絵画・版画・地図・映画・図画・写真などの著作物は、個人的にまたは、家庭内その他、これに準ずる限られた範囲内で使用するためにコピーする以外は禁じられています。

安全にお使いいただくために…

- ご使用前に「使用説明書」をよくお読みの上、正しくお使いください。
- 表示された正しい電源・電圧でお使いください。
- 水、湿気、湯気、ほこり、油煙等の多い場所での使用や設置はしないでください。
- アース接続を行ってください。故障や漏電の場合、感電するおそれがあります。

この印刷物に掲載の全商品の価格および料金には、消費税は含まれておりません。ご購入の際は消費税を別途申し受けますので、ご了承ください。

リコー製品に関するお問い合わせは下記のダイヤルで承っております。

イチイチ

リコーテクニカルコールセンター

0120-892-111

●受付時間:平日(月～金)9時～17時(祝祭日、弊社休業日を除く)

※お問い合わせの内容は対応状況の確認と対応品質の向上のため、録音・記録をさせていただきます。

※受付時間を含め、記載のサービス内容は予告なく変更になる場合があります。あらかじめご了承ください。

https://www.ricoh.co.jp/contact/

■リコーにご提供いただいたお客様の個人情報の取り扱い方針については、当社ホームページでご確認いただけます。

このカタログの記載内容は、2024年5月現在のものです。

株式会社リコー

東京都大田区中馬込1-3-6 〒143-8555

RICOH IM 8000/7000 価格表

モデル別価格一覧

(消費税別)

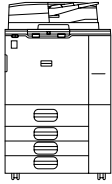

RICOH IM 8000
<品種コード>312544

RICOH IM 8000	3,700,000円
搬入設置指導料	63,500円

(消費税別)

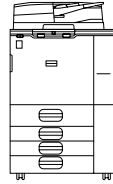

RICOH IM 7000
<品種コード>312543

RICOH IM 7000	3,190,000円
搬入設置指導料	63,500円

※搬入設置指導料にはパソコン1台分のドライバー/ユーティリティのインストール、操作指導を含みます。パソコン2台目以降は3,000円/台(消費税別)となります。
※商品関連ソフトおよびユーザー認証機能の設置指導料は含まれておりません。 ※排紙トレイは含まれておりません。 ※本体価格には、感光体は含まれません。

〈基本構成〉

商品名	給紙	プリンター	スキャナー	ファクス	ドキュメントボックス	両面/手差し
RICOH IM 8000	4段	標準	標準	オプション	標準	標準
RICOH IM 7000	4段	標準	標準	オプション	標準	標準

〈拡張時のユニット価格と設置料金〉

(消費税別)

商品名	FAXユニット タイプM44*1	増設G3ユニット タイプM44*2
品種コード	313326	313327
標準価格	158,000円	126,000円
設置指導料	A 料金	13,800円
	B 料金	7,900円

*1 ファクスの宛先表の登録は設置指導料に含まれません。別料金となります。

*2 装着にはFAXユニット タイプM44が必要。最大2個まで装着できます。

※設置指導料は本体と同時に設置の場合はB料金となります。本体納入後、オプションを取付ける場合は1オプションがA料金、他オプションはB料金となります。

〈製品同梱ソフト〉

使用説明書・ドライバー&ユーティリティ CD-ROM	使用説明書	RPCSドライバー	TWAINドライバー
	PS3ドライバー*1	PCL6(PCL XL)ドライバー*2	PC FAX ドライバー
	宛先編集ツール	PC FAX 送付状エディター	MFPアドレス帳取得ツール

*1 Adobe社製フォントで出力するためにはマルチエミュレーションカード タイプM44が必要です。

*2 出力にはPCLエミュレーションカード タイプM44が必要です。 ※ CD-ROMは本体に同梱されています。

〈ユーザー認証設定料〉

ユーザー認証設定を実施する場合は以下の料金が必要になります。

(消費税別)

ユーザー認証設定料	設置指導料		主な設定内容 ・管理者設定・認証方法の設定・オートログアウト時間設定 ・メニュープロテクト設定・ネットワークのセキュリティ強化設定 ・セキュリティ強化設定
	A 料金	B 料金	
	35,800円	29,900円	

※お客様環境の調査および導入環境調査シートの作成は、別料金となります。詳細は販売担当者にご確認ください。

※設置指導料は、本体と同時に設置の場合はB料金となります。本体納入後、別途設定を行なう場合は1台目がA料金、2台目以降はB料金となります。

おすすめモデル

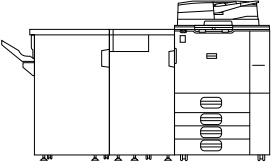

RICOH IM 8000 + フィニッシャー SR4140 + 紙折りユニット装着モデル (消費税別)

商品名	標準価格	搬入設置指導料
RICOH IM 8000	3,700,000円	63,500円
3000枚フィニッシャー SR4140	552,000円	3,000円
紙折りユニット FD4020	735,000円	4,000円
組み合わせ価格	4,987,000円	70,500円

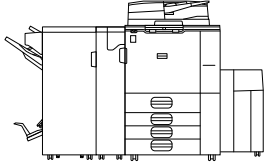

RICOH IM 8000 + フィニッシャー SR4160 + 紙折りユニット + 大量給紙トレイ装着モデル (消費税別)

商品名	標準価格	搬入設置指導料
RICOH IM 8000	3,700,000円	63,500円
2000枚中綴じフィニッシャー SR4160	525,000円	2,000円
紙折りユニット FD4010	630,000円	4,000円
A4大量給紙トレイ RT4080	273,000円	2,000円
組み合わせ価格	5,128,000円	71,500円

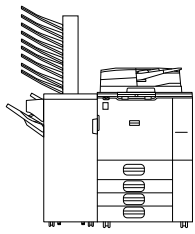

RICOH IM 7000 + フィニッシャー SR4150 + プリントポスト装着モデル (ファクス機能付き) (消費税別)

商品名	標準価格	搬入設置指導料
RICOH IM 7000	3,190,000円	63,500円
FAX ユニット タイプ M44	158,000円	12,900円
3000枚フィニッシャー SR4150	473,000円	2,000円
プリントポスト CS4010	114,000円	2,000円
組み合わせ価格	3,935,000円	80,400円

保守料金

RICOH IM 8000/7000をご導入いただきますと、より快適にお使いいただくために、以下のような保守サービスをご用意しております。
保守サービスとして、パフォーマンス契約とスポット保守契約のいずれかをお選びいただけます。

■パフォーマンス契約をお選びいただけますと

1. 「パフォーマンス」を実施いたします。

「パフォーマンス」とは、

- ①カスタマーエンジニアを派遣して、本製品を安定した状態でお使いいただくための定期保守サービス(点検・調整)を実施いたします。
また、万が一の故障時には、お客様のご要請に応じて修理いたします。
- ②パフォーマンス契約期間中は、感光体ユニットをお貸しし、通常の利用に必要な量のトナー等を供給いたします。
imaggio Pトナータイプ7 RICOH 廃トナーポトル IM 9000

2. 「パフォーマンスチャージ」を申し受けます。

リコーはパフォーマンスの対価として、「パフォーマンスチャージ」を申し受けます。

パフォーマンスチャージは、カウンター数値により算出されます。

※パフォーマンスチャージの請求は、1ヶ月単位となります。

※実際のご請求金額は、テスト、不良出力の控除として、月間使用カウンターの1%引きのカウンタ数で計算します。

★契約有効期間は5年間で、5年経過後は1年単位で自動更新させていただきます。

6年目はパフォーマンスチャージを8%アップします。7年目以降はパフォーマンスチャージを12%アップします。

★お客様のご要請により故障の原因を調査した結果、本製品および同梱ソフト以外に原因があると判明した場合、その調査に要した費用を別途請求させていただきます場合があります。

<RICOH IM 8000のパフォーマンスチャージ>

(消費税別)

請求単位(1ヵ月単位)	料金
基本料金(3,000カウント分を含みます)	22,500円
3,001カウントから12,000カウントまでの使用1カウントにつき	6.5円
12,001カウント以上、使用1カウントにつき	4.6円

<RICOH IM 7000のパフォーマンスチャージ>

(消費税別)

請求単位(1ヵ月単位)	料金
基本料金(2,000カウント分を含みます)	16,000円
2,001カウントから12,000カウントまでの使用1カウントにつき	6.5円
12,001カウント以上、使用1カウントにつき	4.6円

※カウンターは出力1面ごとに1カウント進みます。両面出力の場合は、1両面出力ごとに2カウント進みます。

※オプションの種類によっては、別途拡張料金を申し受けます。詳しくは販売担当者またはカスタマーエンジニアにご確認ください。

3. 「リモートサービス」を提供いたします。

リコーでは、より良好な状態で機器をお使いいただくため、インターネット環境もしくは公衆回線を利用して遠隔定期診断を可能にした保守システムをご用意させていただいております。

※環境によっては対応できないメニューもございます。詳しい内容につきましては、販売担当者にご確認ください。

「フルタイムサービス」について

リコーでは、「パフォーマンス契約」のお客様に休日や夜間等の保守を有償にてご用意しております。

<メニューと料金>

[月額/消費税別]

対応曜日と時間	料金
月曜日～金曜日 17:00～21:00	*1 1,400円
月曜日～金曜日 17:00～21:00 土曜日 9:00～21:00	*1 2,700円
月曜日～金曜日 17:00～翌9:00	*1 4,000円
月曜日～金曜日 17:00～翌9:00 土曜日 9:00～翌9:00	*1 5,300円
土曜日 9:00～17:00	*1 1,400円
土曜日～日曜日 9:00～17:00	*2 4,000円
月曜日～金曜日 17:00～21:00 土曜日～日曜日 9:00～21:00	*2 5,300円
月曜日～金曜日 17:00～翌9:00 土曜日～日曜日 9:00～翌9:00	*2 8,000円
月曜日～金曜日 17:00～翌9:00(受付のみ) 土曜日～日曜日 9:00～翌9:00(受付のみ)	*2 700円
月曜日～金曜日 17:00～19:00	*1 700円
月曜日～金曜日 17:00～19:00 土曜日 9:00～19:00	*1 2,000円
月曜日～金曜日 17:00～20:00	*1 1,100円
月曜日～金曜日 17:00～20:00 土曜日 9:00～20:00	*1 2,500円
月曜日～金曜日 7:00～9:00	*1 1,000円
月曜日～金曜日 7:00～9:00 土曜日 7:00～17:00	*1 2,400円
月曜日～金曜日 8:00～9:00 17:00～20:00	*1 1,500円
月曜日～金曜日 8:00～9:00 17:00～20:00 土曜日 8:00～20:00	*1 2,800円
月曜日～金曜日 8:00～9:00 17:00～20:00 土曜日 8:00～20:00	*2 5,400円
月曜日～金曜日 17:00～24:00 土曜日 9:00～24:00	*1 4,000円
月曜日～金曜日 17:00～24:00 土曜日～日曜日 9:00～24:00	*2 6,600円

*1 祝祭日・振替休日・年末年始(12月31日～翌1月3日)は対応致しません。
*2 祝祭日・振替休日・年末年始(12月31日～翌1月3日)も日曜日と同様に対応致します。

※地域によっては、本サービスを提供できない場合があります。

※「基本メニュー4受付対応」のメニューもご用意しております。詳しい内容につきましては、ホームページをご覧ください。販売担当者にご確認ください。

■スポット保守契約をお選びいただけますと

お客様のご要請に応じて、点検・修理・調整、感光体ユニット・部品の供給・交換を有償で行なう保守サービスです。

1. 契約時に感光体ユニット、トナーをお買い上げいただけます。(消費税別)

感光体ユニットは、交換のつど代金を申し受けます。

感光体ユニットは、1本使用します。150,000円/1本

トナー、廃トナーポトルは、お客様のご使用状況に応じお買い上げいただけます。

トナー価格………imaggio MP スポットトナー7500 ……25,800円/1本

廃トナーポトル価格 ……RICOH スポット廃トナーポトル IM 9000 ……9,000円/1本

2. お客様のご要請に応じて、機械の修理または感光体ユニット、部品を交換します。

(1) 基本料金と技術料金

(消費税別)

	基本料金	技術料金	備考
保証期間内	無償対応	無償対応	片道30kmを超える場合や船舶、航空機を利用する場合は、別途料金を追加。営業時間外の保守については販売担当者もしくはカスタマーエンジニアにご相談ください。
保証期間外	15,000円/訪問	7,000円/30分	

(2) 部品は、交換のつど代金を申し受けます。

部品価格につきましては、カスタマーエンジニアにご確認ください。

※保守料金の詳しい内容につきましては、販売担当者またはカスタマーエンジニアにご確認ください。※保守サービスのために必要な補修用性能部品の保有期間は本製品の製造中止後、7年間で。

■使用済製品 回収料金・処理料金

(消費税別)

区分	本体重量	代表的な商品	回収料金	処理料金
I	～20kg未満	パーソナル複写機、小型ファクシミリ、小型プリンター、パソコン、プロジェクター 等	7,000円/台	3,000円/台
II	20kg以上 40kg未満	レーザーファクシミリ、レーザープリンター 等	11,000円/台	4,000円/台
III	40kg以上 100kg未満	中型複写機、カラーレーザープリンター、デジタル印刷機、湿式ジヤソ機 等	17,000円/台	8,000円/台
IV	100kg以上 140kg未満		22,000円/台	11,000円/台
V	140kg以上 300kg未満		36,000円/台	21,000円/台
VI	300kg以上 500kg未満		84,000円/台	35,000円/台
VII	500kg以上	大型複写機(高速/広幅/カラー機)、大型プリンター 等	140,000円/台	65,000円/台

※対象となる使用済製品は、リコーブランド製品です。詳細は販売担当者にご確認ください。※回収料金はお客様からグリーンセンターまでの搬出・運搬料金です。※処理料金は分別・分解等の料金です。※ディスプレイ、プリンター、スキャナーはパソコン本体と別料金になります。

※製品の外観・仕様などは、改良のため予告なく変更させていただく場合があります。※この印刷物に記載されている商品は国内仕様のため海外では使用できません。※詳しい性能・仕様・制約条件等については、販売担当者にご確認ください。※Adobeは、Adobe Systems Incorporated(アドビ システムズ社)の米国ならびに他の国における商標または登録商標です。※PCLは、米国Hewlett-Packard社の登録商標です。※本価格表に記載の会社名および製品名・ロゴマークはそれぞれ各社の商号、商標または登録商標です。

- ご注意
- ①国内外で流通する紙幣・貨幣、未使用の郵便切手・郵便ハガキ、政府発行の印紙・証券類などをコピーすることは、法律で禁止されています。
 - ②著作権の目的となっている書籍・音楽・絵画・版画・地図・映画・図画・写真などの著作物は、個人的にまたは、家庭内その他、これに準ずる限られた範囲内で使用するためにコピーする以外は禁じられています。

安全にお使いいただくために…

- ご使用前に「使用説明書」をよくお読みの上、正しくお使いください。
- 表示された正しい電源・電圧でお使いください。
- 水、湿気、湯気、ほこり、油煙等の多い場所での使用や設置はしないでください。
- アース接続を行なってください。故障や漏電の場合、感電するおそれがあります。

この印刷物に掲載の全商品の価格および料金には、消費税は含まれておりません。ご購入の際は消費税を別途申し受けますので、ご了承ください。

リコー製品に関するお問い合わせは下記のダイヤルで承っております。

イチイチ

リコーテクニカルコールセンター

0120-892-111

●受付時間:平日(月～金)9時～17時(祝祭日、弊社休業日を除く)

※お問い合わせの内容は対応状況の確認と対応品質の向上のため、録音・記録をさせていただきます。

※受付時間を含め、記載のサービス内容は予告なく変更になる場合があります。あらかじめご了承ください。

https://www.ricoh.co.jp/contact/

■リコーにご提供いただいたお客様の個人情報取り扱い方針については、当社ホームページでご確認ください。

このカタログの記載内容は、2024年5月現在のものです。

株式会社リコー

東京都大田区中馬込1-3-6 〒143-8555

RICOH IM 9000/8000/7000 オプション価格

〈外部オプション〉

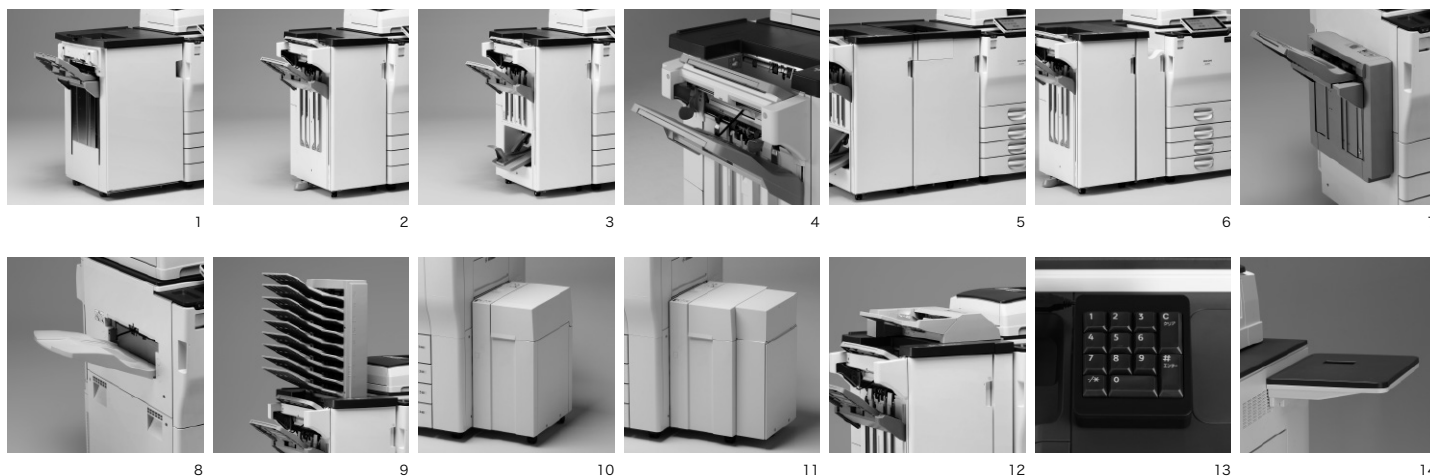

(消費税別)

写真No	商品名	品種コード	標準価格	設置調整料		内容
				A料金	B料金	
-	ドキュメントフィーダー用小サイズ紙ユニット タイプM37	311232	30,000円	-	-	小さいサイズ(縦76~105mm/横148~218mm)の原稿を読み取り可能な1パス両面原稿送り装置用オプションです。
1	3000枚フィニッシャー SR4140	311507	552,000円	8,900円	3,000円	積載枚数3,000枚(A4ヨコ)のフィニッシャー。100枚の4ポジションステابلが可能。紙揃えユニットが標準搭載です。
2	3000枚フィニッシャー SR4150	311505	473,000円	7,900円	2,000円	積載枚数3,000枚(A4ヨコ)のフィニッシャー。65枚の4ポジションステابل、パンチが可能です。
3	2000枚中綴じフィニッシャー SR4160	311506	525,000円	7,900円	2,000円	積載枚数2,000枚(A4ヨコ)のフィニッシャー。65枚の4ポジションステابل、パンチや20枚の中綴じステابلが可能。5枚までの重ね二つ折りができます。
-	紙揃えユニット タイプM25	312972	25,000円	7,900円	2,000円	フィニッシャートレイに排紙された紙を揃えるユニット。2000枚中綴じフィニッシャー SR4160と3000枚フィニッシャーSR4150専用。
-	2穴パンチユニット PU5040	311508	50,000円	8,900円	3,000円	3000枚フィニッシャー SR4140用2穴パンチユニット。
-	2/4穴パンチユニット PU5050	311562	50,000円	8,900円	3,000円	3000枚フィニッシャー SR4140用2穴、4穴パンチユニット。
5	紙折りユニット FD4020	311511	735,000円	9,900円	4,000円	後処理で二つ折り、外三つ折り、内三つ折り、四つ折り、観音折り、Z折りすることが可能なユニット。本体とは別に電源が必要です。装着には3000枚フィニッシャー SR4140、2000枚中綴じフィニッシャー SR4160、3000枚フィニッシャー SR4150のいずれか一つが必要です。
6	紙折りユニット FD4010	311512	630,000円	9,900円	4,000円	後処理で二つ折り、外三つ折り、内三つ折り、Z折りすることが可能なユニット。本体とは別に電源が必要です。装着には3000枚フィニッシャー SR4140、2000枚中綴じフィニッシャー SR4160、3000枚フィニッシャー SR4150のいずれか一つが必要です。
7	スライドソートレイ SH4020	311509	85,000円	7,900円	2,000円	積載枚数1,250枚(A4ヨコ)のスライドソートレイです。
8	リコー PPC排紙トレイ タイプ36	315523	10,000円	-	-	積載枚数500枚(A4ヨコ)の排紙トレイです。
9	プリントポスト CS4010	315620	114,000円	7,900円	2,000円	ファクスの回線別仕分けやプリンターの排紙を個人毎や部門毎に仕分け可能。9ピン。2000枚中綴じフィニッシャーSR4160または、3000枚フィニッシャー SR4150のいずれかが必要です。
10	A4大量給紙トレイ RT4080	313305	273,000円	7,900円	2,000円	A4ヨコ4,780枚(マイペーパー)の大量給紙トレイです。
11	imagio トレイサイズ拡張キット タイプ36	315518	80,000円	9,900円	4,000円	A4大量給紙トレイ RT4080のB4タテ、8½×14"タテサイズを給紙可能にするサイズ拡張キット。装着時、最大積載量が2,500枚となります。
-	imagio インデックスフェンス タイプ36	315524	3,000円	-	-	インデックス紙を給紙するために必要なガイド板です。
12	インサートフィーダー CI4040	312975	114,000円	8,900円	3,000円	表紙、合紙挿入用フィーダー。200枚給紙が可能です。装着には、3000枚フィニッシャー SR4140、3000枚フィニッシャー SR4150または、2000枚中綴じフィニッシャー SR4160のいずれかが必要です。
-	連結キット タイプM25	312977	200,000円	14,800円*	8,900円*	RICOH IM 9000/9000T/8000/7000を2台で連結コピーする際に必要です。
-	スキャナーヒーターキット タイプM2	319244	6,000円	6,900円	1,000円	原稿読み取り部の結露を防ぐヒーターです。寒冷地や夜間日中の温度差が大きい環境で結露の頻度を低減します。
-	imagio ドキュメントフィーダーハンドル タイプ30	315458	17,000円	-	-	ADFを閉じる際に補助するためのハンドルです。
-	フットスイッチ タイプM25	311065	20,000円	7,900円	2,000円	スタートキーを足踏みで可能にします。
13	テンキーデバイス タイプM42	312986	15,000円	7,900円	2,000円	外付けタイプのハードテンキーです。
14	imagio 課金オプション置き台 タイプ30	315436	10,000円	7,900円	2,000円	リコー プリペイドICカード R/W CB10装着時に必要な置き台です。

* 指導致含む ※設置調整料は、本体と同時に設置の場合はB料金となります。本体納入後、オプションを取り付けられる場合は、1オプションがA料金、他オプションはB料金となります。

〈その他のオプション〉

(消費税別)

商品名	品種コード	標準価格	設置調整料		内容
			A料金	B料金	
課金用インターフェースボード タイプM12	317687	7,000円	9,900円	4,000円	リコー プリペイドICカード R/W CB10、リコーコインラック ADタイプ 501/1001を本体と接続するときに必要です。
リコー プリペイドICカード R/W CB10	315189	265,000円	14,800円	8,900円	コピー/プリント使用量を管理する減算式ICカードR/Wです。装着には、課金用インターフェースボード タイプM12、imagio 課金オプション置き台 タイプ30が必要です。詳しくは、CB10の製品情報をご確認ください。
リコー コインラックAD タイプ501	315056	298,000円	11,900円	6,000円	コピーサービスを無人でできるコピーの自動販売機です。10円、50円、100円、500円各硬貨が使用できます。装着には、課金用インターフェースボード タイプM12が必要です。詳しくは、コインラックADの製品情報をご確認ください。
リコー コインラックAD タイプ1001	315057	487,000円	15,800円	9,900円	コピーサービスを無人でできるコピーの自動販売機です。10円、50円、100円、500円各硬貨と千円札が使用できます。装着には、課金用インターフェースボード タイプM12が必要です。詳しくは、コインラックADの製品情報をご確認ください。

※設置調整料は、本体と同時に設置の場合はB料金となります。本体納入後、オプションを取り付けられる場合は、1オプションがA料金、他オプションはB料金となります。 ※詳細は販売担当者にご確認ください。

RICOH IM 9000/8000/7000 主なオプション仕様

1 パス両面原稿送り装置 (標準装備)	
モード	大量原稿機能、SADF 機能、サイズ混載機能、原稿セット方向機能、原稿サイズ指定機能
原稿サイズ	A3～A5、B4～B6 (B6は両面原稿不可)、11×17"～8½×11"、不定形タテ:128～297mm、ヨコ:128～1,260mm (片面原稿のみ) *1 ・小サイズ紙ユニット使用時タテ:76-105mm、ヨコ:148-218mm
原稿紙厚	片面原稿: 40～128g/m ² (35～110kg) ・小サイズ紙ユニット使用時: 64-128g/m ² (55-110kg)
	両面原稿: 52～128g/m ² (45～110kg) ・小サイズ紙ユニット使用時: 64-128g/m ² (55-110kg)
原稿積載枚数*2	250 枚・小サイズ紙ユニット使用時: 49 枚

*1 使用する機能によって最大原稿サイズは異なります。*2 マイペーパーの場合。

プリントポスト CS4010	
ピン数	9ピン
収容サイズ	A3～A5、B4～B5、11×17"～5½×8½"
収容可能紙厚	60～128g/m ² (52～110kg)
収容枚数*	各ピン100枚
満杯検知	あり
最大消費電力	30W以下 (本体より供給)
大きさ(幅×奥×高)	540×600×675mm (フィニッシャー上面から)
質量	15kg

* マイペーパーの場合。

スライドソートトレイ SH4020	
ピン数	1ピン
収容サイズ	A3～A6タテ、B4～B6タテ、11×17"～5½×8½"、郵便はがきタテ、不定形サイズ
収容可能紙厚	52.3～216g/m ² (45～185kg)
収容枚数*	1,250枚 (A4、B5、8½×11")、500枚 (A3、A5ヨコ、B4、11×17"、8½×14")、100枚 (A5タテ、A6タテ、B6タテ、5½×8½"、郵便はがきタテ)
満杯検知	あり
用紙有無検知	なし
最大消費電力	20W以下 (本体より供給)
大きさ(幅×奥×高)	400×600×480mm
質量	11kg

* マイペーパーの場合。

紙折りユニット FD4010	
折り種類	Z折り、二つ折り、内三つ折り、外三つ折り
折り	折り可能サイズ Z折り: A3、A4、B4、11×17"、8½×14"、8½×11"、8½×13½" 二つ折り: A3、A4、A4ヨコ*1、B4、B5*1、11×17"、8½×14"、8½×11"、8½×11"ヨコ*1、8½×13½" 内三つ折り: A3、A4*1、11×17"、8½×14"*1、8½×11"*1、8½×13½"*1 外三つ折り: A3、A4*1、B4*1、11×17"、8½×14"*1、8½×11"*1、8½×13½"*1
	折り可能用紙紙厚 64～105g/m ² (55～90kg)
重ね折り*2	種類 内三つ折り、外三つ折り
	折り可能用紙紙厚 64～80g/m ² (55～70kg)
電源	100V、0.8A、50/60Hz (電源は本体とは別に必要)
最大消費電力	60W以下
大きさ(幅×奥×高)	209×730×980mm
質量	45kg

*1 紙折りユニット排紙トレイにのみ排紙可能です。それ以外のサイズはフィニッシャーにのみ排紙可能です。*2 重ね折りは最大3枚まで。

紙折りユニット FD4020	
折り種類	Z折り、二つ折り、内三つ折り、外三つ折り、単純四つ折り、観音四つ折り
折り	折り可能サイズ (全てタテサイズ) Z折り: A3、A4、B4、11×17"、8½×14"、8½×11"、8½×13½" 二つ折り: A3、A4、B4、B5、11×17"、8½×14"、8½×11"、8½×13½" 内三つ折り、外三つ折り、単純四つ折り、観音四つ折り: A3、A4、B4、B5、11×17"、8½×14"、8½×13½"、8½×11"
	折り可能用紙紙厚 64～105g/m ² (55～90kg)
重ね折り*	種類 二つ折り、内三つ折り、外三つ折り
	折り可能サイズ 二つ折り: A3、A4、B4、B5、11×17"、8½×14"、8½×11"、8½×13½" 内三つ折り: A3、A4、B4、B5、11×17"、8½×14"、8½×11"、8½×13½" 外三つ折り: A4、B4、B5、8½×14"、8½×11"、8½×13½"
電源	100V、2.4A、50/60Hz (電源は本体とは別に必要)
最大消費電力	240W以下
大きさ(幅×奥×高)	470×730×980mm
質量	92kg

* 重ね折りは最大3枚まで。

		2000枚中綴じフィニッシャー SR4160	3000枚フィニッシャー SR4150	3000枚フィニッシャー SR4140
上トレイ	収納可能サイズ	折りなし紙: A3～A6タテ、B4～B6タテ、11×17"～5½×8½"、郵便はがきタテ、不定形サイズ Z折り紙: A3～A4タテ、B4、11×17"～8½×11"タテ 二つ折り紙*1: A3、A4、B4、11×17"～8½×11"タテ、8½×13½" 内三つ折り*1、外三つ折り*1: A3、11×17"		
	収納可能枚数	折りなし紙: 250枚 (A4、8½×11"以下)、50枚 (B4、8½×14"以上) Z折り紙: 20枚 (A4、8½×11"以下)、30枚 (B4、8½×14"以上) 二つ折り紙*1: 20枚 (A4以下)、30枚 (B4以上)		折りなし紙: 500枚 (A4、8½×11"以下)、250枚 (B4、8½×14"以上) Z折り紙: 30枚 二つ折り紙*1: 30枚 (A4以下)、40枚 (B4以上)
	用紙紙厚	折りなし紙: 52～216g/m ² (45～186kg) Z折り紙、二つ折り*1、内三つ折り*1、外三つ折り*1: 64～105g/m ² (55～90kg)		
シフトトレイ	収納可能サイズ	折りなし紙: A3～A5、B4～B6タテ、11×17"～5½×8½"、郵便はがきタテ、不定形サイズ Z折り紙: A3～A4タテ、B4、11×17"～8½×11"タテ 二つ折り紙*1: A3、A4、B4、11×17"～8½×11"タテ、8½×13½"	折りなし紙: 3,000枚 (A4ヨコ、8½×11"ヨコ)、1,500枚 (A3～A4タテ、B4～B5、11×17"～8½×11"タテ)、500枚 (A5ヨコ)、100枚 (A5タテ、A6タテ、B6タテ、5½×8½"タテ)	折りなし紙: A3～A5、B4～B5、11×17"～5½×8½"、不定形サイズ Z折り紙: A3、A4タテ、B4、11×17"～8½×11"タテ 二つ折り紙*1: A3、A4、B4、11×17"～8½×11"タテ、8½×13½"
	収納可能枚数	折りなし紙: 2,000枚 (A4ヨコ、8½×11"ヨコ)、1,000枚 (A3、A4タテ、B4～B5、11×17"～8½×11"タテ)、500枚 (A5ヨコ)、100枚 (A5タテ、A6タテ、B6タテ、5½×8½"タテ) Z折り紙: 20枚 (A4、8½×11"以下)、30枚 (B4、8½×14"以上) 二つ折り紙*1: 20枚 (A4以下)、30枚 (B4以上)	折りなし紙: 3,000枚 (A4ヨコ、8½×11"ヨコ)、1,500枚 (A3～A4タテ、B4～B5、11×17"～8½×11"タテ)、500枚 (A5ヨコ)、100枚 (A5タテ、A6タテ、B6タテ、5½×8½"タテ) Z折り紙: 20枚 (A4、8½×11"以下)、30枚 (B4、8½×14"以上) 二つ折り紙*1: 20枚 (A4以下)、30枚 (B4以上)	折りなし紙: 3,000枚 (A4ヨコ、B5ヨコ、8½×11"ヨコ)、1,500枚 (A3～A4タテ、B4、B5タテ、11×17"～8½×11"タテ)、500枚 (A5ヨコ、5½×8½"ヨコ)、100枚 (A5タテ、5½×8½"タテ) Z折り紙: 30枚 二つ折り紙*1: 20枚 (A4以下)、30枚 (B4以上)
	用紙紙厚	折りなし紙: 52～300g/m ² (45～258kg) Z折り紙、二つ折り紙*1: 64～105g/m ² (55～90kg)		
ステープル	可能サイズ	折りなし紙: A3～A4、B4～B5、11×17"～8½×11"、不定形サイズ Z折り紙: A3、B4、11×17"		折りなし紙: A3～A4、B4～B5、11×17"～8½×11" Z折り紙: A3、B4、11×17"
	可能枚数	折りなし紙: 65枚、サイズ混載時65枚 Z折り紙: 8枚*2		折りなし紙: 100枚 (A4、8½×11"以下)、50枚 (B4、8½×14"以上)、サイズ混載時50枚 Z折り紙: 10枚
	用紙紙厚	折りなし紙: 52～105g/m ² (45～90kg) Z折り紙: 64～105g/m ² (55～90kg)		折りなし紙: 64～80g/m ² (55～69kg) Z折り紙: 64～80g/m ² (55～69kg)
	位置	手前1ヶ所綴じ、手前1ヶ所斜め綴じ、奥1ヶ所綴じ、奥1ヶ所斜め綴じ、2ヶ所綴じ		手前、奥1ヶ所綴じ、奥1ヶ所斜め綴じ、2ヶ所綴じ
中綴じステープル	可能サイズ	折りなし紙: A3～A4タテ、B4～B5タテ、11×17"～8½×11"タテ、不定形サイズ	-	-
	可能枚数	20枚	-	-
	重ね二つ折り可能枚数	5枚	-	-
	収納可能部数	2～5枚綴じ…30部、6～10枚綴じ…15部、11～15枚綴じ…10部、16～20枚綴じ…6部	-	-
	用紙紙厚	64～105g/m ² (55～90kg)	-	-
	折り位置	センター	-	-
パンチ*3	可能サイズ	A3～A5、B4～B5、11×17"～5½×8½"タテ、不定形サイズ		2穴: A3～A6タテ、B4～B6タテ、11×17"～5½×8½"、不定形サイズ 4穴: A3、A4ヨコ、B4、B5ヨコ、11×17"、8½×11"ヨコ、不定形サイズ
	可能紙厚	52～256g/m ² (45～220kg)		52～300g/m ² (45～258kg)
	パンチ位置	2穴		2穴、4穴
最大消費電力	67W以下 (電源は本体から供給)		100W以下 (電源は本体から供給)	
大きさ(幅×奥×高)	657×730×980mm (幅寸法はトレイ含む)		806×730×980mm (幅寸法はトレイ含む)	
質量	61kg	41kg	77kg	

*1 紙折りユニット FD4010 装着時のみ。*2 64-80g/m²の場合、80g/m²以上の場合は5枚までです。*3 3000枚フィニッシャー SR4140には、オプションの2穴パンチユニット PU5040もしくは、2/4穴パンチユニット PU5050が必要です。

※ Z折り時は、オプションの紙折りユニット FD4010または紙折りユニット FD4020が必要です。※ 収納可能枚数、ステープル可能枚数はマイペーパーの場合。

RICOH IM 9000/8000/7000 消耗品価格など

〈消耗品〉

2024年5月現在 (消費税別)

種類	名称	規格	販売単位	価格	換算価格	品種コード	
						T目	Y目
上質紙	マイペーパー	A3	1ケース (500×3パック)	オープン価格*2	-	90-1300	-
		A4	1ケース (500×5パック)	オープン価格*2	-	90-1301	-
		B4	1ケース (500×5パック)	オープン価格*2	-	90-1302	-
		B5	1ケース (500×5パック)	オープン価格*2	-	90-1304	-
再生紙	マイリサイクルペーパー100	A3	1ケース (500×3パック)	オープン価格*2	-	90-0381	-
		A4	1ケース (500×5パック)	オープン価格*2	-	90-0382	-
		B4	1ケース (500×5パック)	オープン価格*2	-	90-0383	-
		B5	1ケース (500×5パック)	オープン価格*2	-	90-0384	-
		A5	1ケース (500×5パック)	オープン価格*2	-	-	90-0380
アップリケーター	リコピーPPC用紙 タイプSA (ハクリ紙) 20面*1	A4	1パック (100枚入り)	4,600円	46.00円	63-2314	-
		B4	1パック (100枚入り)	5,800円	58.00円	63-2324	-
	リコー PPCステープラー針 タイプM*3	5000針	1箱 (5000針×5)	10,000円	0.40円	31-5941	
	RICOH ステープラー針 タイプV*4	5000針	1箱 (5000針×3)	4,800円	0.32円	31-5695	
	RICOH ステープラー針 タイプW*5	2000針	1箱 (2000針×4)	3,200円	0.40円	31-5696	
	リコー PPCステープラー カートリッジ タイプ6*6	カートリッジ	1個 (5000針セット済)	5,000円	-	31-5940	
	ステープラー カートリッジ タイプV*7	カートリッジ	1個 (5000針セット済)	2,400円	-	31-9167	
	ステープラー カートリッジ タイプW*8	カートリッジ	1個 (2000針セット済)	2,400円	-	31-9168	
	RICOH タッチパネル抗菌フィルム タイプ B*9	-	1枚	3,000円	-	44-0107	

- *1 手差しで使用ください。
 - *2 価格につきましては販売担当者にご確認ください。
 - *3 SR4140用の詰め替え針です。カートリッジは含まれておりません。
 - *4 SR4160、SR4150用の詰め替え針です。カートリッジは含まれておりません。
 - *5 SR4160中とじ用の詰め替え針です。カートリッジは含まれておりません。
 - *6 SR4140用カートリッジです。フィニッシャー本体には1カートリッジ分が装着されています。
 - *7 SR4160、SR4150用カートリッジです。フィニッシャー本体には1カートリッジ分が装着されています。
 - *8 SR4160中とじ用のカートリッジです。フィニッシャー本体には2カートリッジ分が装着されています。
 - *9 操作部 (MultiLink-Panel) に貼り付け可能な抗菌タイプのフィルムです。
- ※157g/m² (135kg) 以上の用紙をご使用の際は用紙搬送方向に対し、すき目方向が直角になるように用紙をセットしてください。

〈カーボンオフセットサービス〉

(消費税別)

商品名	品種コード	標準価格	内容
RICOH カーボンオフセットサービス 基本料 タイプ A	GQS800	7,000円	基本料金メニューです。1回のカーボンオフセットにつき1つご注文となります。
RICOH カーボンオフセットサービス タイプ B	RCR300	5,000円	台数単価メニューです。カーボンオフセット対象機器1台につき1つご注文となります。

RICOH IM 9000/8000/7000 シリーズの外形寸法

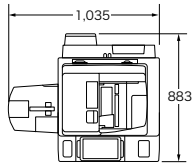

リコー PPC排紙トレイ タイプ36 装着時

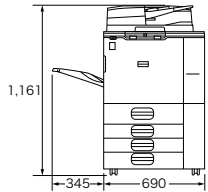

リコー PPC排紙トレイ タイプ36 装着時

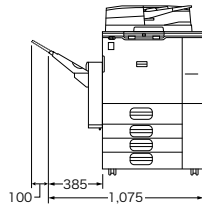

スライドソートトレイ SH4020 装着時

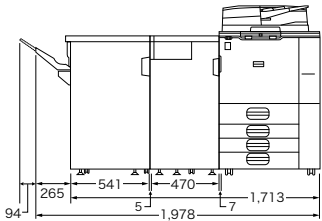

3000枚 フィニッシャー SR4140
紙折りユニット FD4020 装着時

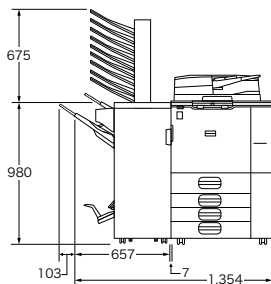

2000枚中綴じフィニッシャー SR4160
プリントポスト CS4010 装着時

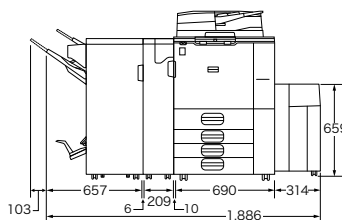

2000枚中綴じフィニッシャー SR4160
紙折りユニット FD4010
A4大量給紙トレイ RT4080 装着時

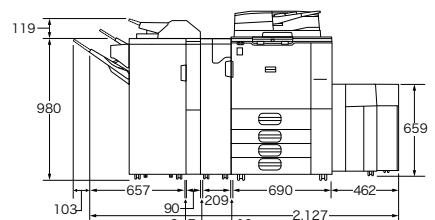

3000枚フィニッシャー SR4150
インサートフィーダー CI4040
紙折りユニット FD4010
A4大量給紙トレイ RT4080
imagoトレイサイズ拡張キット タイプ36 装着時

(単位 mm)

RICOH IM 9000/8000/7000 オプション価格

〈内部オプション〉

(消費税別)

対象機能						商品名	品種コード	標準価格	設置調整料		内容
コピー	ファクス	IP-ファクス	W-NET FAX	プリンター	スキャナー				A料金	B料金	
●	●	●				FAXメモリー タイプM25	312964	80,000円	6,900円	1,000円	ファクスのSAFメモリーを60MBに拡張(A4標準原稿 約4,800枚蓄積)。ファクス400dpi用のメモリー。微細字での送受信が可能です。
	●					リモートFAXカード タイプM44	313325	20,000円	8,900円	3,000円	ファクス連携機能を利用する際に必要となるカードです。親機(ファクス搭載機)および子機(ファクス未搭載機)に装着することで、ファクスの送受信ができます。
		●	●	●	●	拡張無線LANボード タイプM19*1*2	312914	50,000円	7,900円	2,000円	無線LANでネットワーク接続するためのインターフェースボードです。IEEE802.11a/b/g/nに対応。ワイヤレスダイレクト機能を設定可能です。
●				●		拡張データ変換ボード タイプM19*1	312916	50,000円	7,900円	2,000円	ドキュメントボックスに蓄積したコピーとプリンターのデータをパソコンで引き取る際に必要です。
				●		拡張プリントサーバー タイプM37*1	311255	20,000円	7,900円	2,000円	ネットワークポートを2つに増設するためのインターフェースボードです。増設したネットワークポートはプリンター機能のみ対応です。
				●	●	外付け増設インターフェースボックス タイプ M37 *2	313334	215,000円	14,800円	8,900円	ネットワークポートを3つに増設するための外付けインターフェースボックスです。増設したネットワークポートはプリンター、スキャナー機能が利用可能です。本体とは別に電源が必要です。
					●	OCR変換モジュール タイプM13	315747	50,000円	7,900円	2,000円	スキャナー機能で透明テキストPDFの生成を可能にするカードです。

*1 いずれか1つ装着可能です。*2 同時使用することはできません。

※設置調整料は本体と同時に設置の場合はB料金となります。本体納入後、オプションを取り付ける場合は1オプションがA料金、他オプションはB料金となります。

〈プリンター接続オプション〉

(消費税別)

商品名	品種コード	標準価格	設置調整料		内容
			A料金	B料金	
エミュレーションカード タイプM44*	313320	30,000円	6,900円	1,000円	R55(IBM5577)、RTIFFによる出力が可能です。
マルチエミュレーションカード タイプM44*	313321	250,000円	6,900円	1,000円	R55(IBM5577)、RTIFFによる出力が可能です。また、Adobe®社製フォントを「PostScript®3エミュレーション」「PDF Direct エミュレーション」に置き換えなしで出力できます。
PCLエミュレーションカード タイプM44	313324	20,000円	6,900円	1,000円	PCL6(PCL XL/PCL 5e)による出力が可能です。
XPSダイレクトプリントカード タイプM44	313323	20,000円	6,900円	1,000円	Microsoft社XPSファイルのダイレクト出力が可能です。

* いずれか1つ装着可能です。 ※設置調整料は、本体と同時に設置の場合はB料金となります。本体納入後、オプションを取り付ける場合は、1オプションがA料金、他オプションはB料金となります。

〈インターフェースケーブル〉

(消費税別)

商品名	品種コード	標準価格	内容	
USB2.0 プリンターケーブル	509600	1,500円	4pin A-TYPE 4pin B-TYPE のUSB2.0ケーブル(2.5m)。スキャナーは使用できません。	
スキャナーケーブル タイプTX	316354	5,000円	パソコンとダイレクト接続するための10BASE-T クロスケーブルです。	

〈出力管理/個人認証〉

(消費税別)

商品名	品種コード	標準価格	対応システム			内容
			リコー 個人認証システム AE2	リコー カンタン私書箱プリント AE2	かんたんカード認証	
リコー 個人認証 AE2 タイプF12 *	311435	100,000円	●			個人認証する際に必要となるアプリケーション。1台分のライセンスです。
リコー カンタン私書箱プリント AE2 タイプF12*	311437	58,000円		●		オンデマンド印刷を手軽に実現し、ミスプリントを削減するアプリケーション。1台分のライセンスです。
リコー ICカード拡張モジュール AE2 タイプF12	311436	42,000円		●		リコー カンタン私書箱プリント AE2の専用オプションです。リコー 個人認証 AE2 相当に拡張するアプリケーション。1台分のライセンスです。
個人認証デバイス内蔵キット タイプM42	312985	47,000円	●		●	個人認証する際に必要となるICカードリーダー/ライター。ケーブル、リーダー/ライター、外装カバーが同梱されています。
リコー 個人認証 ICカード R/W タイプR1A-PC	317717	48,000円	●			ユーザーカード・管理者カード(ICカード)を発行する際に必要となるパソコンに接続するICカードリーダー/ライター。パソコンでユーザーカード(ICカード)認証して本体機器の機能を使用する際にも必要となります。USBケーブルは同梱されています。
リコー ICカード タイプR1	315929	15,000円	●		●	ユーザーカード、管理者カードとして利用するICカード。10枚セットとなります。

* いずれか1つ装着可能です。

※設置調整料および保守料が別途必要になります。詳細は販売担当者にご確認ください。

〈ドキュメントポータル/イメージ配信・文書管理ソフトウェア/集計管理ソフトウェア〉

(消費税別)

商品名	品種コード	標準価格	内容
Ridoc GlobalScan Version2 基本パッケージ	302799	150,000円	スキャナーデータやファクスデータを指定の場所へ自動配信するソフトウェアです。
Ridoc Smart Navigator V2	309665	350,000円	ファクスデータ・スキャナーデータ・アプリケーションで作成したドキュメントを統合して管理、検索、活用できるドキュメント管理システムです。
RICOH Desk Navi 1ライセンス	302677	19,800円	文書の電子化と共有・共同作業をサポートする業務ポータルソフトウェアです。ファクスのペーパーレス化を支援し、テーマごとに情報を見やすく整理して業務効率アップを実現します。
Ridoc IO OperationServer Pro	302514	198,000円	多彩なログ収集・集計による TCO 削減とセキュリティ対策を同時に実現するソフトウェアです。
RICOH Device Manager Pro	302798	170,000円	大規模環境下でも機器の稼働状況を把握して一元管理が可能。機器の一括設定変更も行なえ、効率的なIT 管理業務をサポートする統合機器管理サーバーです。
Ridoc IO Device Manager Accounting	302658	68,000円	機器を効率的に運用・管理できるソフトウェアです。サーバー不要で運用でき、設定したスケジュールで自動的にカウンター収集・集計が可能です。

※設置指導料および保守料が別途必要になります。詳細は販売担当者にご確認ください。

〈アプリケーション〉

(消費税別)

商品名	品種コード	標準価格	内容
RICOH カンタン文書活用 タイプZ	311021	70,000円	わかりやすい操作画面で、スキャンした文書の保存先やファイル名などをかんたんに設定できます。
RICOH 画像ログ送信オプション*	440007	50,000円	画像ログ、ジョブログを指定したパス(SMB/FTP)に送信できます。

* 画像ログの取得には、本体オプション「拡張データ変換ボード タイプM19」が必要です。※設置指導料および保守料が別途必要になります。詳細は販売担当者にご確認ください。

※ Microsoft は、米国 Microsoft Corporation の米国およびその他の国における登録商標または商標です。 ※ Adobe、Adobe PDF および PostScript は、Adobe Systems Incorporated (アドビ システムズ社) の米国ならびに他の国における商標または登録商標です。 ※ IEEE は、The Institute of Electrical and Electronics Engineers, Inc. の商標です。 ※ PCL は、米国 Hewlett-Packard 社の登録商標です。 ※本価格表に記載の会社名および製品名・ロゴマークはそれぞれ各社の商号、商標または登録商標です。