

プロジェクター総合カタログ

RICOH
imagine. change.

RICOH PJ SERIES

Projector

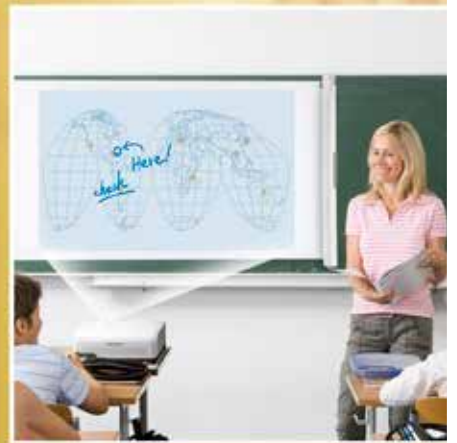

あらゆるシーンのコミュニケーションに不可欠となった大型映像。
 リコーは、アイデアとバリエーションでその多様なニーズにおこたえします。

ミーティング・会議 プレゼンテーション

業種や業務内容にかかわらず、コミュニケーションの空間には映像が欠かせません。それぞれのスタイルとスペースによって、必要とされる表示サイズや投写距離は多岐にわたり、リコーではその多くに対応するラインアップをご用意しています。



会議室・研修室・セミナールーム



RICOH PJ UHL3660



RICOH PJ WUL5860/
RICOH PJ WXL5860



RICOH PJ WUL5A50



RICOH PJ WUL6760



RICOH PJ WUL6670



RICOH PJ WUL6680



RICOH PJ WUL7110/
RICOH PJ WUL71140



Huddle Meeting・打合せスペース



RICOH PJ WXL4960NI



RICOH PJ HDL3530/
RICOH PJ WXL3540



集会・イベント レクリエーション

ホールや会館はもちろんカフェテリア、体育館など、パブリックスペースでのイベントや集会、さらにレクリエーション用途にも欠かせなくなった大型映像。これらのシーンに常設のみならず可搬型のソリューションもご提供いたします。



学校や公共の体育館・事業所や学校などの食堂/カフェテリア・ 各種施設の多目的ルーム・ホール・会館ほか



RICOH PJ UHL3660



RICOH PJ WUL6760



RICOH PJ WUL6670



RICOH PJ WUL6680



RICOH PJ WUL7110/
RICOH PJ WUL71140



授業・学習

GIGAスクール構想に基づく「大型提示装置」に適した、教卓設置タイプや壁掛け超短焦点タイプを中心に、さまざまな教室や講義室、さらにグループワークにも対応するバリエーションを取り揃えています。



教室

ICT環境整備
大型提示装置



RICOH PJ HDL3530/
RICOH PJ WXL3540



RICOH PJ WXL4960N/
RICOH PJ WXL4960



教室・講義室



RICOH PJ WUL5860/
RICOH PJ WXL5860



RICOH PJ WUL5A50



RICOH PJ WUL6760



RICOH PJ WUL6670



ラーニングcommons・ グループワーク



RICOH PJ HDL3530/
RICOH PJ WXL3540



RICOH PJ UHL3660



プロモーション サイネージ・映像演出

大型映像によるプロモーションやPRまた空間演出には、コンテンツによる表現力と、映像の表示品質のバランスが求められます。リコーは、そのアイデアの具現化をお手伝いする仕組みを提供するとともに、コンテンツ制作のご依頼もお受けしております。*



エントランス・ショールーム



RICOH PJ UHL3660



RICOH PJ WXL4960N/
RICOH PJ WXL4960



RICOH PJ WUL71110/
RICOH PJ WUL71140



店舗



RICOH PJ HDL3530/
RICOH PJ WXL3540



RICOH PJ UHL3660



RICOH PJ WUL71110/
RICOH PJ WUL71140



ミュージアム・ アムーズメント施設



RICOH PJ UHL3660



RICOH PJ WUL71110/
RICOH PJ WUL71140



* 詳細はホームページでご確認ください(<https://www.ricoh.co.jp/products/concept/digital-contents>)。*

※設置例はイメージです。画面はハメコみ合成

リコープロジェクター ラインアップ一覧:セクションガイド

		超短焦点モデル			短焦点モデル			
		RICOH PJ HDL3530	RICOH PJ WXL3540	RICOH PJ UHL3660	RICOH PJ WXL4960NI	RICOH PJ WXL4960	RICOH PJ WXL4760	
基本仕様	投写方式	DLP®			DLP®	DLP®		DLP®
	光源	レーザー			レーザー	レーザー		レーザー
	出力光束(明るさ)	3,600lm	4,000lm	6,500lm	4,000lm		4,000lm	
	最大表示解像度	フルHD	WXGA	4K UHD*1	WXGA		WXGA	
	コントラスト比	100,000:1			2,500,000:1	100,000:1		100,000:1
	重量	約5.2kg	約5.1kg	約11.9kg	約4.5kg		約4.3kg	
快適にお使いいただける環境	投写画面サイズ(最大) ※目安とお考えください。 ※各機種の画面サイズの仕様はP.21以降の「主な仕様」に記載しています。	16:9 90型	16:10 100型	16:9 120型	16:10 100型		16:10 100型	
	投写距離 (上記最大サイズ投映時)	本体背面から24cm	本体背面から31cm	本体背面から18cm	本体正面から110cm		約112cm	
	設置スタイル	壁掛け/デスクトップ			デスクトップ/天吊り	デスクトップ/天吊り		デスクトップ/天吊り
	持ち運びに便利なキャリングバッグの付属	-			-	● (2way:手提げ/ショルダー)		● (2way:手提げ/ショルダー)
映写位置・画角調整	ズームレンズ搭載	△ デジタルズーム			△ デジタルズーム	△ デジタルズーム		-
	光学レンズシフト(方向)	-			-	-		-
	光学レンズシフト(方法)	-			-	-		-
さまざまな映写方法	メディアプレーヤー機能	-			USBメモリー	USBメモリー	-	-
	Miracast® 内蔵	-			●	●	-	-
	ネットワーク投映	-			-	●*2	-	-
	RICOH Wireless Projection	●			●	●	-	●
	インタラクティブ機能	-			-	●	-	-
その他	内蔵スピーカー	10W			11W	8W×2		8W×2
	天吊り金具	(壁掛け金具タイプ2)			タイプ3	タイプ1		タイプ1
	保証期間	3年			3年	3年		3年

*1 ピクセルシフト、「4Kシフト」を「入」に設定時 *2 専用アプリケーションソフト「CollaVision」が必要です。

レーザー光源を採用したモデルを多数ラインアップ

レーザー光源
LASER

●明るく鮮明な画質

ランプ光源と比べてコントラストが高く、くっきりと見やすい映像を投映します。

●時短

起動とシャットダウンが早く、準備や片付けの時間を短縮します。

●長期間にわたって安定した運用を実現

- ・約20,000時間の長寿命*。
 - ・光源切れのリスクが低く、授業や会議を中断される不安から解放されます。
 - ・稼働時間に関わらず、本体の保証期間は3年間。大型映像を、安心して運用できます。
- * 出力光束(明るさ)が半減するまでの、使用時間の目安です。

●ランニングコストの削減

- ・ランプの交換が不要ですので、消耗品と交換作業の費用がかかりません。
- ・エアフィルターを必要としないモデルは、レーザー光源の長寿命に併せてメンテナンスの手間を低減します。(HDL3530、WXL3540を除く)

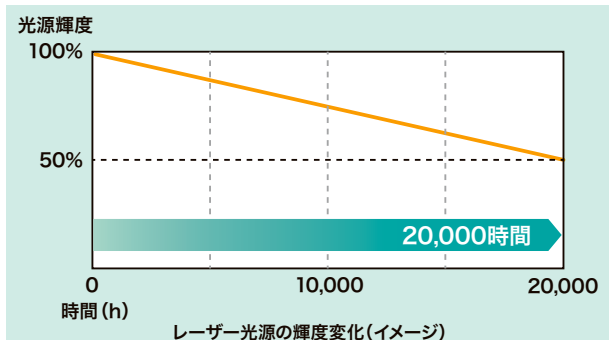

ベーシックモデル			スタンダードモデル			ハイエンドモデル	
RICOH PJ WUL5860	RICOH PJ WXL5860	RICOH PJ WUL5A50	RICOH PJ WUL6760	RICOH PJ WUL6670	RICOH PJ WUL6680	RICOH PJ WUL71110	RICOH PJ WUL71140
DLP®		3LCD	3LCD	DLP®		DLP®	
レーザー		レーザー	レーザー	レーザー		レーザー	
4,000lm	4,700lm	5,200lm	6,000lm	7,200lm	8,500lm	11,000lm (交換用レンズ タイプA3A装着時)	14,000lm (交換用レンズ タイプA3A装着時)
WUXGA	WXGA	WUXGA	WUXGA	WUXGA		WUXGA	
100,000:1		2,500,000:1	2,500,000:1	2,500,000:1		2,500,000:1	
約4.6kg	約4.3kg	約5.2kg	約7.7kg	約12.0kg	約13.5kg	約21.0kg	
16:10 100型	16:10 100型	16:10 110型	16:10 120型	16:10 130型	16:10 150型	16:10 180型	16:10 220型
260~340cm	240~382cm	290~470cm	316~513cm	343~430cm	408~651cm	473~589cm (交換用レンズ タイプA3A装着時)	578~720cm (交換用レンズ タイプA3A装着時)
デスクトップ/天吊り		デスクトップ/ 天吊り	デスクトップ/ 天吊り	天吊り		天吊り	
● (手提げ型)		—	—	—		—	
● 手動/1.3倍	● 手動/1.36倍	● 手動/1.6倍	● 手動/1.6倍	● 電動/1.25倍	● 電動/1.6倍	● 電動/1.25倍 (交換用レンズ タイプA3A装着時)	
上下		上下	上下/左右	上下/左右		上下/左右	
手動		手動	手動	電動		電動	
—		USBメモリー (静止画のみ)	USBメモリー (静止画のみ)	—		—	
—		—	—	—		—	
—		—	—	—		—	
●		●	●	●		●	
—		—	—	—		—	
8W×2		16W	16W	10W×2		—	
タイプ1		タイプ1	タイプ2	タイプ2		タイプ2	
3年		3年	3年	3年		3年	

プロジェクターを選ぶうえで注目していただきたい4つのポイント

1. 投写画面サイズ

投写画面のサイズは、スクリーンや壁など投映面の大きさだけでなく、その部屋や空間の広さと天井高、さらにご覧になる方々の人数が、選定における重要な要素となります。

2. 出力光束(明るさ)

プロジェクターの明るさのことで単位はルーメン(lm)。この数字が大きいほど明るい映像を映すことができ、一般的には、大画面になるほど明るさが必要となります。快適にご使用いただくために、適切な明るさのモデルをお選びください。

3. 設置方法と投写距離

お使いになる用途とロケーションにより「常設・仮設・モバイル」などのスタイルを決めると「置く・カートなどに載せる・天吊り」といった設置方法が導き出されます。またプロジェクターは、搭載しているレンズによって投写距離が異なりますので、設置環境に適したモデル選びも重要なポイントとなります。

4. 解像度

プロジェクターの解像度は、タテとヨコのドットの数で表され、ドットの数が多いほど、高精細でなめらかな映像を表示することが可能です。

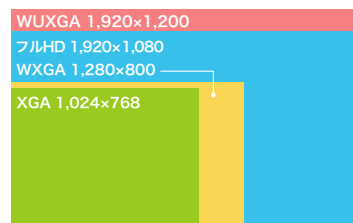

※4K UHD 3,840×2,160は、フルHDの4倍です。

投写画面サイズ

アスペクト比	画面サイズ(型)	寸法(mm)	
		タテ	ヨコ
16:10	60	808	1,292
	65	875	1,400
	80	1,077	1,723
	100	1,346	2,154
	110	1,481	2,369
	120	1,615	2,584
	130	1,750	2,800
	150	2,019	3,231
	180	2,423	3,877
	200	2,692	4,307
16:9	220	2,961	4,738
	90	1,121	1,992
	120	1,494	2,656

超短焦点モデル

リコーの2LaP技術が生んだ、ユニークな高輝度・高解像度モデルと一般的な壁掛けタイプからお選びいただけます

ついに120型サイズを至近距離から投射できる、超短焦点モデルが登場 さらに4K解像度により、高品位な大型映像を実現

超短焦点モデル



RICOH PJ UHL3660 標準価格：オープン価格 グリーン購入法適合

出力光束 (明るさ)	6,500lm	最大表示解像度	4K UHD (3,840×2,160ドット)	質量	約11.9kg
レーザー光源	メディアプレーヤー機能 (USBメモリー対応)		2LaP	CHDBT™	

空間を最大限活用するための、スマートな大画面投射

本体の大きさ、投射距離、解像度、オフセット、そして導入コストなど、さまざまな制約をクリアしました。明るく高精細な大画面投射を身近にする、新たな選択肢としてご提案します。

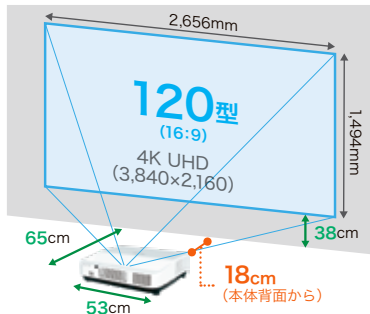

メディアプレーヤー機能および電源タイマー

USBメモリーに保存した静止画や動画をダイレクトに再生・投射する機能を装備しています。さらに電源タイマーと組み合わせることで、簡易的なデジタルサイネージや映像演出の表示デバイスとして活用できます。また、リコーデジタルサイネージの表示装置としても、簡便に運用することができます。

長期間にわたって安定した運用を実現

90% (約5,850lm) の出力光束 (明るさ) で約10,000時間保つ設定を、新たにご用意しました。サイネージや映像演出など、連日定期的に投射を行なうロケーションで、明るく印象的な映像を持続させます。

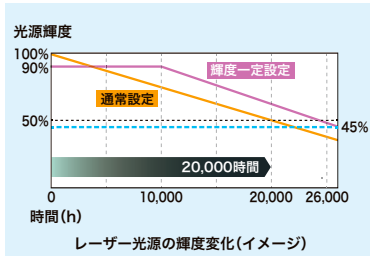

■インターフェース端子

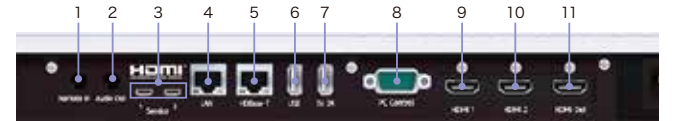

- 1: 有線リモコン入力端子
- 2: 音声出力端子
- 3: サービス端子
- 4: LAN 端子
- 5: HDBaseT™ 端子
- 6: USB Type-A 端子
- 7: 5V/2.0A 端子
- 8: PC コントロール端子
- 9: HDMI® 1 入力端子
- 10: HDMI® 2 入力端子
- 11: HDMI® 出力端子

■投射距離と画面サイズ

下図と下表を参考にして、画面サイズと投射距離を決めてください。画面サイズは、フルサイズの映像を台形補正なしで投射したときのおよその値です。

画面サイズ	RICOH PJ UHL3660				
	投射距離 (D)	Di	Hd	Hd2	Hd3
85	0.46	0.01	0.20	0.29	0.14
90	0.49	0.03	0.21	0.31	0.15
90	0.54	0.08	0.23	0.33	0.17
110	0.58	0.13	0.26	0.35	0.20
120	0.63	0.18	0.28	0.38	0.22
130	0.68	0.23	0.30	0.40	0.24
140	0.73	0.28	0.33	0.42	0.27

Hd: 内部のレンズ中心からスクリーンの下部までの距離
 Hd2: 本機の底面からスクリーン下部までの距離
 Hd3: 本体の最上部からスクリーン下部までの距離
 Di: 本機の端 (画面側) からスクリーンまでの距離
 D: 内部のミラーからスクリーンまでの距離
 ※オフセット (Hd, Hd2, Hd3) は、V に対して最大+4% / -3% の誤差があります。

専用オプションの天吊り金具

超短焦点モデルの天吊り設置に求められる「非常に微細な調整」を、強力にサポートする専用金具をご用意しました。

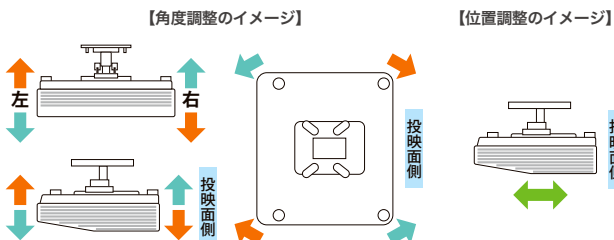

商品名	品種コード	JAN コード	標準価格
RICOH PJ 天吊り金具 タイプ3	896464	496131198682 6	オープン価格



■寸法図

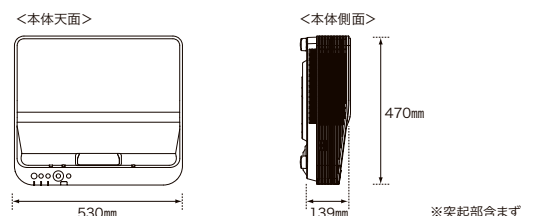

教室の大型提示装置として、定番の壁掛けタイプ フルHDモデルもご用意

ICT環境整備
大型提示装置



Photo:RICOH PJ WXL3540

※画像はオプションのRICOH PJ 壁掛け金具 タイプ2に設置したものです。

RICOH PJ HDL3530 標準価格:オープン価格

グリーン購入法
適合

出力光束
(明るさ) 3,600lm

最大表示
解像度 **フルHD**
(1,920×1,080ドット)

質量 約5.2kg

レーザー光源
LASER

RICOH PJ WXL3540 標準価格:オープン価格

グリーン購入法
適合

出力光束
(明るさ) 4,000lm

最大表示
解像度 **WXGA**
(1,280×800ドット)

質量 約5.1kg

レーザー光源
LASER

超短焦点モデル

■ RICOH PJ HDL3530/WXL3540専用オプション

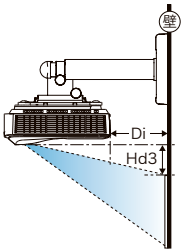

商品名	品種コード	JAN コード	標準価格
RICOH PJ 壁掛け金具 タイプ2	514838	496131197133 4	オープン価格

有効画面サイズ(最小) 投写距離(最短)			有効画面サイズ(最大) 投写距離(最長)			
Di (m)	Hd3 (m)	画面サイズ	Di (m)	Hd3 (m)	画面サイズ	
RICOH PJ HDL3530	0.19	0.13	80	0.41	0.23	120
RICOH PJ WXL3540	0.2	0.13	80	0.41	0.22	117

投写距離Di: 本体背面から
投写距離Hd3: 天吊り状態の本体最下部から



RICOH PJ 壁掛け金具
タイプ2

■ 投写距離と画面サイズ

右図と下表を参考に、
画面サイズと投写距離を決めてください。
画面サイズは、フルサイズの映像を台形補正
なしで投映したときのおよその値です。

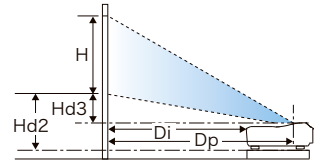

画面サイズ	RICOH PJ HDL3530				RICOH PJ WXL3540			
	Di (m)	Dp (m)	Hd2 (m)	Hd3 (m)	Di (m)	Dp (m)	Hd2 (m)	Hd3 (m)
70	0.13	0.39	0.24	0.11	0.14	0.40	0.24	0.11
75	0.16	0.42	0.25	0.12	0.17	0.43	0.25	0.12
80	0.19	0.45	0.27	0.13	0.20	0.46	0.26	0.13
85	0.21	0.48	0.28	0.15	0.22	0.49	0.27	0.14
90	0.24	0.50	0.29	0.16	0.25	0.52	0.29	0.15
95	0.27	0.53	0.30	0.17	0.28	0.54	0.30	0.17
100	0.30	0.56	0.32	0.18	0.31	0.57	0.31	0.18
105	0.33	0.59	0.33	0.20	0.34	0.60	0.32	0.19
110	0.35	0.62	0.34	0.21	0.37	0.63	0.33	0.20
117	—	—	—	—	0.41	0.67	0.35	0.22
120	0.41	0.67	0.37	0.23	—	—	—	—

投写距離Di: 本体背面から
投写距離Dp: レンズ中心から
投写距離Hd2: 接地面から
投写距離Hd3: 本体最上部から

■ インターフェース端子

Photo:RICOH PJ WXL3540

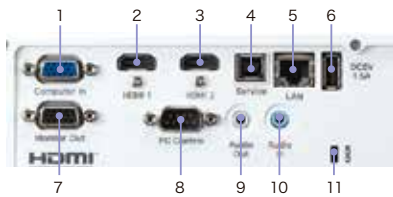

- 1: コンピューター入力端子
- 2: HDMI®1 端子
- 3: HDMI®2 端子
- 4: サービス用端子
- 5: LAN 端子
- 6: DC5V/1.5A 出力端子
- 7: モニター出力端子
- 8: PC 制御端子
- 9: 音声出力端子
- 10: 音声入力端子
- 11: 盗難防止セキュリティスロット

■ 寸法図

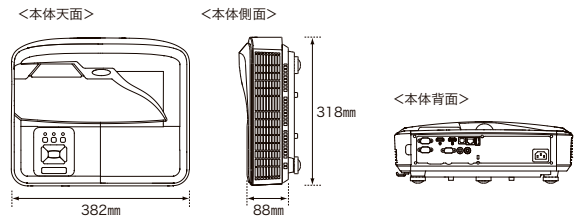

※突起部含まず

■ RICOH PJ UHL3660・RICOH PJ HDL3530/WXL3540 関連製品

商品名	メーカー名	メーカー型名	品種コード	標準価格	備考
壁掛け金具	(株) ケイアイシー	PJH-SWR	FNX962	オープン 価格	受注生産
専用*天吊り金具(低天井用)		PJH-STR	FNX963		
天吊り金具(高天井用)		PJH-STRP	FNX964		

* RICOH PJ HDL3530/WXL3540専用



壁掛け金具
PJH-SWR



専用天吊り金具
(低天井用)
PJH-STR

[RICOH PJ HDL3530/WXL3540+壁掛け金具]

	有効画面サイズ(最小) 投写距離(最短)			有効画面サイズ(最大) 投写距離(最長)		
	Di (m)	Hd3 (m)	画面 サイズ	Di (m)	Hd3 (m)	画面 サイズ
RICOH PJ HDL3530	0.13	0.11	70	0.41	0.23	120
RICOH PJ WXL3540	0.14	0.11	70	0.41	0.22	117

投写距離Di: 本体背面から
投写距離Hd3: 天吊り状態の本体最下部から

関連製品についてのお問い合わせ先はP.19へ

超短焦点 / 短焦点用スクリーンはP.8にございます

短焦点モデル

デスクトップタイプの短焦点モデルにも「レーザー光源」を採用
明るさと画質に妥協せず、利便性と機動性を両立しました

教室の「大型提示装置」としてふさわしいスペックと機能を搭載

持ち運べるうえ、教室や会議室で、最大100型を快適に投射できます。

ICT環境整備
大型提示装置



Photo: RICOH PJ WXL4960NI

教室で使いやすく、先生の板書を優先し 生徒の学ぶ環境に配慮した設計

- 生徒がケーブルに引っかからない「前面入力端子」
- 「斜め前方向への排気」で、生徒に熱風がかりません。
- 教室の明るさを感知して、画面の明るさを自動制御する「オートエコモード」
- スピーカー（8W×2）は、音が自然に広がり聞こえやすいように、背面に配置しました。
- 投写位置に制約されない教卓設置タイプ。板書を邪魔せず、黒板を自在に使えます。

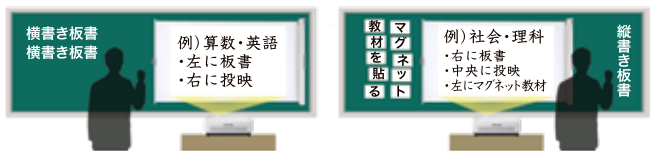

簡便に使いこなせる インタラクティブ機能

【デジタル教科書・学習支援ソフトの活用に最適】

● PCインタラクティブ機能

・ PCと本機をケーブルで接続するだけで、電子ペンによるPC操作が可能です。とりわけ、DisplayPort™ Altモードに対応したUSB Type-C出力を装備したPCからは、映像・音声の送信と画面からの操作を1本のケーブルのみで接続でき、大変便利です。

● 接続イメージ

電子ペンでPCを操作



・ リコーのホワイトボードアプリケーションRICOH Interactive Whiteboard Lt for Windowsを無償で利用できます。

● CollaVisionインタラクティブ機能

ネットワーク投射アプリケーション「CollaVision」にて、投映・書込み（アノテーション）・PC操作をワイヤレスで実現します。

【手軽に使える簡易ホワイトボード】

● PCレスインタラクティブ機能

本体に内蔵されたアプリケーションにより、手軽にメモや書込みができます。

RICOH PJ WXL4960NI 標準価格: オープン価格 グリーン購入法適合

出力光束 (明るさ)	4,000lm	最大表示解像度	WXGA (1,280×800ドット)	質量	約4.5kg
レーザー光源	LASER	ネットワーク投映:	有線LAN/無線LAN	メディアプレーヤー機能 (USBメモリー対応)	インタラクティブ機能

RICOH PJ WXL4960 標準価格: オープン価格 グリーン購入法適合

出力光束 (明るさ)	4,000lm	最大表示解像度	WXGA (1,280×800ドット)	質量	約4.5kg
レーザー光源	LASER				

投映のバリエーション (詳細は機能一覧をご覧ください)

● USB Type-C入力端子 (DisplayPort™ Altモードに対応)

USB Type-C入力端子を搭載したことで、紛失しやすいHDMI®変換アダプターを使わずにUSB Type-Cケーブル (別売り) で直接接続できて便利です。今後さらに増加するとみられる、USB Type-C出力のみの小型ノートPCに対応します。

● ネットワーク投映 (WXL4960NIのみ)

専用アプリケーションソフト「CollaVision」による投映。

● ミラーリング

・ Miracast® 搭載 (WXL4960NIのみ)

■ インターフェイス端子

Photo: RICOH PJ WXL4960NI



- | | | |
|-----------------------------------|-----------------------------------|------------------------|
| 1: Wi-Fi™ドングル用端子* | 5: USB Type-C端子 | 9: リモコン受光部 |
| 2: LAN端子* | 6: HDMI®2入力端子 (HDMI®2.0, HDCP2.2) | 10: 電源端子 |
| 3: USB端子 | 7: サービス用端子 | * RICOH PJ WXL4960NIのみ |
| 4: HDMI®1入力端子 (HDMI®1.4, HDCP1.4) | 8: 音声出力端子 | |

■ 投写距離と画面サイズ

下図と下表を参考にして、画面サイズと投写距離を決めてください。

画面サイズは、フルサイズの映像を台形補正なしで投映したときのおよその値です。

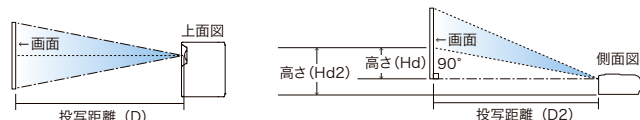

投写距離 (D): レンズ中心から
投写距離 (D2): 本体前面から

RICOH PJ WXL4960NI/WXL4960							
画面サイズ (型)	60	70	80	90	100	110	120
投写距離D (m)	0.67	0.79	0.90	1.01	1.12	1.23	1.35
高さHd (m)	0.10	0.11	0.13	0.15	0.16	0.18	0.19
投写距離D2 (m)	0.65	0.77	0.88	0.99	1.10	1.21	1.33
高さHd2 (m)	0.18	0.19	0.21	0.23	0.24	0.26	0.27

■ 寸法図

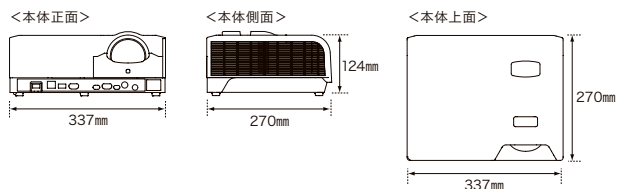

※突起部含まず

基本性能をみがき、クラスを超えたシステム対応力を実現

大画面投射を求められるあらゆるシーンで、安心してお使いいただけます。

ICT環境整備
大型提示装置



RICOH PJ WXL4760 標準価格：オープン価格

グリーン購入法
適合

出力光束 (明るさ)	4,000lm	最大表示 解像度	WXGA (1,280×800ドット)	質量	約4.3kg
レーザー光源 LASER					

■投写距離と画面サイズ

下図と右表を参考にして、画面サイズと投写距離を決めてください。

画面サイズは、フルサイズの映像を台形補正なしで投映したときのおよその値です。

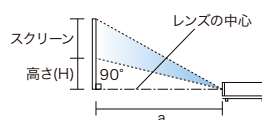

RICOH PJ WXL4760		
画面サイズ(型)	投写距離a(m)	高さ(H)cm
35.6	0.4	6
40	0.45	6
60	0.67	10
70	0.79	11
80	0.9	13
90	1.01	15
100	1.12	16
120	1.35	19

■インターフェース端子



- HDMI®1入力端子 (HDMI®1.4, HDCP1.4)
- サービス用端子
- HDMI®2/MHL®入力端子 (HDMI®2.0, HDCP2.2, MHL®2.2)
- 5V 1.5A出力端子
- ビデオ端子
- コンピューター入力端子
- 音声入力端子
- LANコントロール端子
- PCコントロール端子
- モニター出力端子
- 音声出力端子
- マイク入力端子

■寸法図

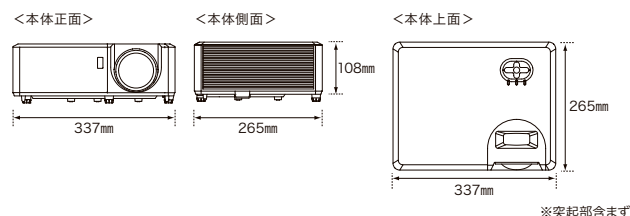

※突起部含まず

■超短焦点/短焦点用スクリーン

超短焦点/短焦点プロジェクターでスクリーンに投映する際は、こちらの商品をお薦めします。プロジェクターの性質上、一般的なスクリーンでは歪みや波打ちが発生する恐れがあります。

タイプ	サイズ	メーカー名	メーカー型名	品種コード	標準価格	備考
モバイル(自立式)	80型	16:10	泉(株)	FPS-80V	EVX818	オープン価格 テンションダイヤル機能付き
天吊り	80型	16:10	(株)ケイアイシー	MSF-WX80AW	FC9531	オープン価格 手動、受注生産
	100型	16:10		MSF-WX100AW	FC9532	オープン価格 手動、受注生産
	120型	16:10		MSF-WX120AW	FC9533	オープン価格 手動、受注生産
	100型	アスペクトフリー		SKF-AF100W	RJG939	オープン価格 電動
	120型	アスペクトフリー		SKF-AF120W	RJG940	オープン価格 電動
	150型	アスペクトフリー	(株)オーエス	SEG-150FN-S2	EGC198	オープン価格 電動



80型(16:10)
モバイル(自立式)スクリーン
FPS-80V

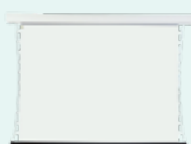

100型(16:10)
天吊りスクリーン
MSF-WX100AW



120型
天吊りスクリーン
SKF-AF120W

机上設置投映専用スクリーン(天吊り設置では使用しないでください)

タイプ	サイズ	メーカー名	メーカー型名	品種コード	標準価格	備考
天吊り	100型	16:9	(株)ケイアイシー	CBET-HD100	RDV477	オープン価格 電動、ハイコントラストタイプ
	120型	16:9		CBET-HD118	RDV478	オープン価格 電動、ハイコントラストタイプ
パネル	80型	16:9	(株)ケイアイシー	DNUS-HD80	RJG935	オープン価格 ハイコントラストタイプ、 受注生産 ※別途組立施工が必要となります
	100型	16:9		DNUS-HD100	RJG936	オープン価格
	120型	16:9		DNUS-HD120	RJG937	オープン価格

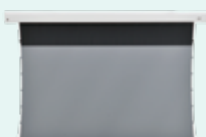

120型(16:9)
天吊りスクリーン
CBET-HD118



120型(16:9)
パネルスクリーン
DNUS-HD120

関連製品についての
お問い合わせ先はP.19へ

短焦点モデル

レーザー光源の明るさと軽量・コンパクト設計を両立

比較的投写距離が短く、一般的な会議室や教室で設置しやすい、汎用性の高いシリーズです。



Photo: RICOH PJ WUL5860

RICOH PJ WUL5860

標準価格：オープン価格

グリーン購入法
適合

出力光束 (明るさ)	4,000lm	最大表示 解像度	WUXGA (1,920×1,200ドット)	質量	約4.6kg
光学 レンズシフト	上下 手動	レーザー光源	LASER		

RICOH PJ WXL5860

標準価格：オープン価格

グリーン購入法
適合

出力光束 (明るさ)	4,700lm	最大表示 解像度	WXGA (1,280×800ドット)	質量	約4.3kg
光学 レンズシフト	上下 手動	レーザー光源	LASER		

テーブルに気軽に置いた状態でも鮮明な投映を実現

会議室などで100型を投映する場合、画面の最下部が床から90cm以上の高さがないと、後方着席者からの視認性が悪くなります。本機では、一般的なスタッキングテーブルに設置した際でも、上方向のレンズシフトにより、本体をかたむけることなく画面の高さを確保できます。台形補正機能を使わないので、解像度を損なうことなく、良質なコミュニケーションをサポートします。

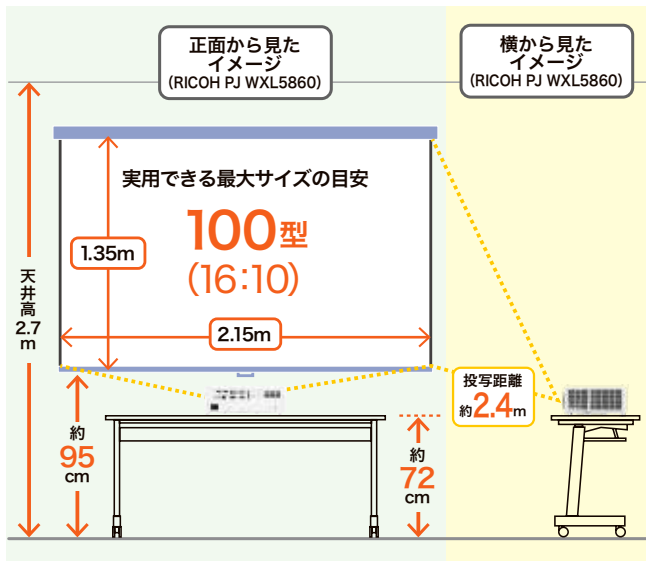

■インターフェース端子

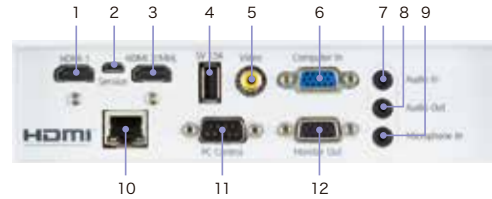

- 1: HDMI*1入力端子 (HDMI*1.4, HDCP1.4)
- 2: サービス用端子
- 3: HDMI*2/MHL*入力端子 (HDMI*2.0, HDCP2.2, MHL*2.2)
- 4: 5V 1.5A出力端子
- 5: ビデオ端子
- 6: コンピューター入力端子
- 7: 音声入力端子
- 8: 音声出力端子
- 9: マイク入力端子
- 10: 有線LAN端子 (プロジェクター制御用)
- 11: PCコントロール端子
- 12: モニター出力端子

■投写距離と画面サイズ

右図と下表を参考にして、画面サイズと投写距離を決めてください。画面サイズは、フルサイズの映像を台形補正なしで投映したときのおよその値です。

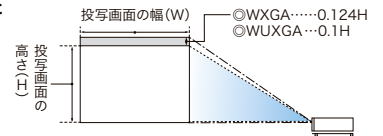

<アスペクト比 16:10 標準>

RICOH PJ WUL5860				
画面サイズ (型)	投写距離a(m)		投写高さb(cm)	
	ワイド側	テレ側	Min	Max
80	2.09	2.74	0.0	10.8
90	2.35	3.08	0.0	12.2
100	2.61	3.42	0.0	13.5
120	3.13	4.11	0.0	16.2

<アスペクト比 16:10 標準>

RICOH PJ WXL5860				
画面サイズ (型)	投写距離a(m)		投写高さb(cm)	
	ワイド側	テレ側	Min	Max
80	1.92	2.62	0.0	13.4
90	2.16	2.95	0.0	15.0
100	2.40	3.28	0.0	16.7
120	2.88	3.94	0.0	20.0

投映と拡声を備えた可搬型ユニット構成

昨今、各種施設の多目的スペースで行なわれるレクリエーションや、パブリックスペースを活用したミニマルなイベントや集会においても、大型映像のニーズが増えています。本機もそうしたシーンにマッチする性能を備えており、映像の投映と等しく不可欠な拡声システムを組み合わせることで、シンプルに運用できる可搬型の構成をご提案します。

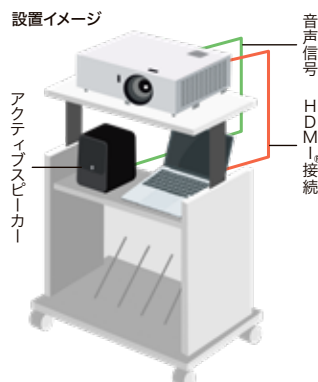

■寸法図

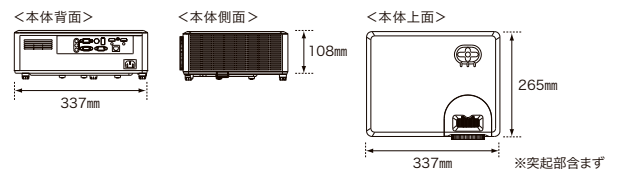

スタンダードモデル

さまざまな設置条件に対応し、映像システムの構築に必要な性能と機能を備えたバリエーションをご用意

明るい教室や会議室でも見やすい鮮明な映像を投映

デスクトップに設置した状態で、実用的な120型の投映を実現する、ワイドな光学レンズシフト機能を搭載しています。



RICOH PJ WUL6760 標準価格：オープン価格 グリーン購入法 適合

出力光束 (明るさ)	6,000lm	最大表示解像度	WUXGA (1,920x1,200ドット)	質量	約7.7kg
光学レンズシフト	上下/左右 手動	レーザー光源	LASER	HDBT™	

■インターフェース端子

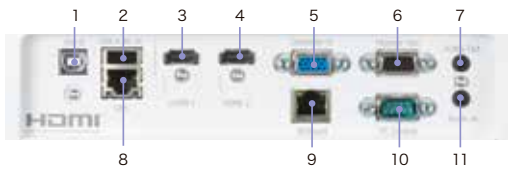

- 1: サービス用端子 3: HDMI®1入力端子 6: モニター出力端子 9: HDBaseT™端子
- 2: DC 5V/2.0A出力端子 4: HDMI®2入力端子 7: 音声出力端子 10: PCコントロール端子 (USB Type-A)
- 5: コンピューター入力端子 8: LAN端子 11: 音声入力端子

■寸法図

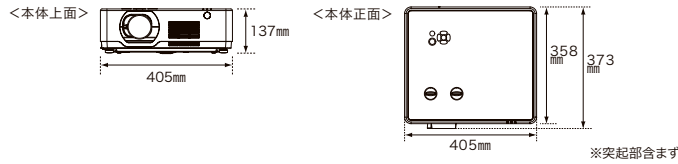

■投写距離と画面サイズ

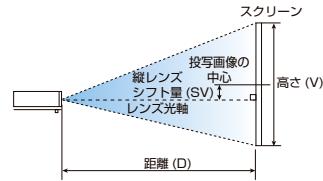
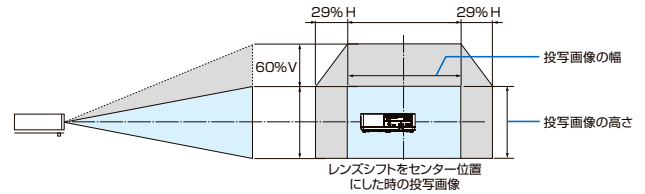

図と下表を参考にして、画面サイズと投写距離を決めてください。
 画面サイズは、フルサイズの映像を台形補正なしで投映したときのおよその値です。

＜全画面表示(アスペクト比16:10)の場合＞

型	画面サイズ		距離 (D)		最大レンズシフト量 (SV)	
	幅H(m)	高さV(m)	最小(m)	最大(m)	上方向(m)	下方向(m)
80	1.72	1.08	2.10	3.41	0.65	0
90	1.94	1.21	2.36	3.84	0.73	0
100	2.15	1.35	2.63	4.27	0.81	0
110	2.37	1.48	2.90	4.69	0.89	0
120	2.58	1.62	3.16	5.13	0.97	0
130	2.80	1.75	3.43	5.55	1.05	0
140	3.02	1.88	3.70	5.99	1.13	0
150	3.23	2.02	3.96	6.43	1.21	0

ベーシックモデル

高輝度・高解像度の投映性能を、お求めやすく

クラスを超えた上質な映像が、的確なコミュニケーションをサポートします。



RICOH PJ WUL5A50 標準価格：オープン価格 グリーン購入法 適合

出力光束 (明るさ)	5,200lm	最大表示解像度	WUXGA (1,920x1,200ドット)	質量	約5.2kg
光学レンズシフト	上下 手動	レーザー光源	LASER		

■インターフェース端子

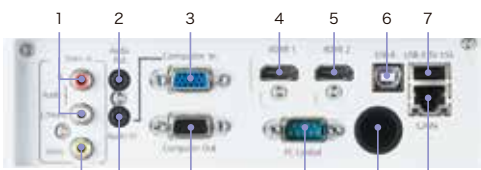

- 1: 音声入力端子 (R,L/Mono) 6: サービス用端子 11: PCコントロール端子
- 2: 音声出力端子 7: USB Type-A端子*2 12: リモコン受光部
- 3: コンピューター入力端子 8: ビデオ入力端子 13: LAN端子
- 4: HDMI®1入力端子*1 9: 音声入力端子 (プロジェクター制御用)
- 5: HDMI®2入力端子*1 10: モニター出力端子

*1 HDMI® 1.4および HDCP 1.4に対応しています。
 *2 USBメモリーの接続およびDC5V/1.5A出力端子として使用します。

■投写距離と画面サイズ

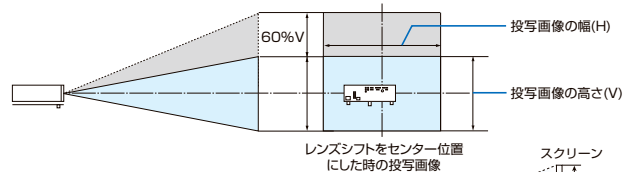

上図・右図と下表を参考にして、画面サイズと投写距離を決めてください。
 画面サイズは、フルサイズの映像を台形補正なしで投映したときのおよその値です。

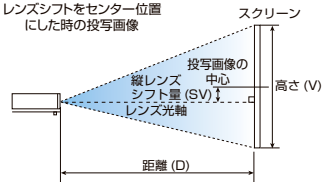

＜全画面表示(アスペクト比16:10)の場合＞

型	画面サイズ		距離 (D)		最大レンズシフト量 (SV)	
	幅H(m)	高さV(m)	最小(m)	最大(m)	上方向(m)	下方向(m)
80	1.72	1.08	2.10	3.41	0.65	0
90	1.94	1.21	2.36	3.84	0.73	0
100	2.15	1.35	2.63	4.27	0.81	0
110	2.37	1.48	2.90	4.69	0.89	0
120	2.58	1.62	3.16	5.13	0.97	0
130	2.80	1.75	3.43	5.55	1.05	0

■寸法図

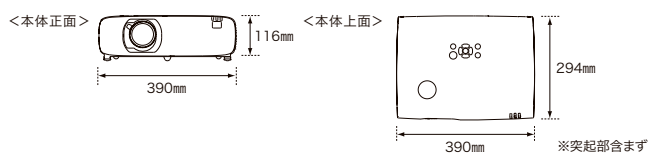

スタンダードモデル

クラスを超えた高輝度。150型の大型映像を、コンパクトなボディで実現*

HDBase™ 入力はもちろん、レンズ操作のすべてを電動化するなど、さまざまなシステムに対応できる機能を装備。お求めやすいハイパフォーマンスモデルです。

*RICOH PJ WUL6680の場合



RICOH PJ WUL6670 標準価格：オープン価格 グリーン購入法 適合

出力光束 (明るさ)	7,200lm	最大表示 解像度	WUXGA (1,920×1,200ドット)	質量	約 12.0kg
光学 レンズシフト	上下/左右 電動	レーザー光源	LASER	HDBT™	

RICOH PJ WUL6680 標準価格：オープン価格 グリーン購入法 適合

出力光束 (明るさ)	8,500lm	最大表示 解像度	WUXGA (1,920×1,200ドット)	質量	約 13.5kg
光学 レンズシフト	上下/左右 電動	レーザー光源	LASER	HDBT™	

■インターフェース端子

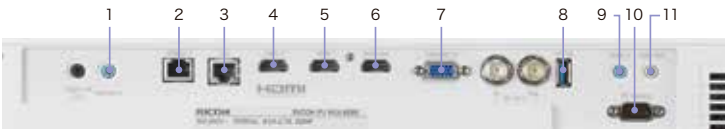

- 1: 有線リモコン端子 (ステレオミニジャック)
- 2: HDBase™ 端子
- 3: LAN 端子
- 4: HDMI®2入力端子 (HDMI®1.4, HDCP1.4)
- 5: HDMI®1入力端子 (HDMI®2.0, HDCP2.2)
- 6: HDMI®出力端子
- 7: コンピューター入力端子
- 8: DC 5V/1.5A出力端子 (USB Type-A)
- 9: 音声入力端子 (ステレオミニジャック)
- 10: PC 制御端子 (RS232C)
- 11: 音声出力端子 (ステレオミニジャック)

■投写距離と画面サイズ

右図と下表を参考にして、画面サイズと投写距離を決めてください。画面サイズは、フルサイズの映像を台形補正なしで投映したときのおよその値です。

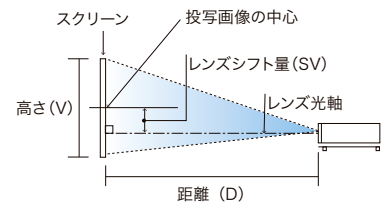
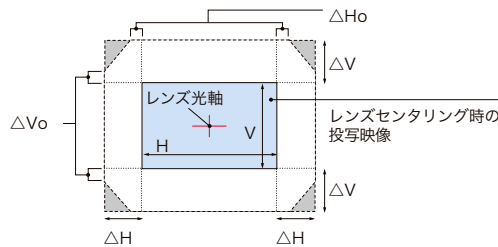

レンズシフト範囲			
ΔH	ΔV	ΔHo	ΔVo
25%	55%	5%	15%

RICOH PJ WUL6670						
型	画面サイズ		距離 (D)		最大レンズシフト量 (SV)	
	幅H (m)	高さV (m)	最小 (m)	最大 (m)	上方向 (m)	下方向 (m)
80	1.72	1.08	2.09	2.63	0.59	0.59
90	1.94	1.21	2.36	2.97	0.67	0.67
100	2.15	1.35	2.63	3.30	0.74	0.74
110	2.37	1.48	2.89	3.63	0.81	0.81
120	2.58	1.62	3.16	3.97	0.89	0.89
130	2.80	1.75	3.43	4.30	0.96	0.96
140	3.02	1.88	3.69	4.63	1.04	1.04
150	3.23	2.02	3.96	4.96	1.11	1.11
160	3.45	2.15	4.22	5.30	1.18	1.18
170	3.66	2.29	4.49	5.63	1.26	1.26
180	3.88	2.42	4.76	5.96	1.33	1.33

RICOH PJ WUL6680						
型	画面サイズ		距離 (D)		最大レンズシフト量 (SV)	
	幅H (m)	高さV (m)	最小 (m)	最大 (m)	上方向 (m)	下方向 (m)
80	1.72	1.08	2.15	3.45	0.59	0.59
90	1.94	1.21	2.43	3.88	0.67	0.67
100	2.15	1.35	2.70	4.32	0.74	0.74
110	2.37	1.48	2.98	4.76	0.81	0.81
120	2.58	1.62	3.26	5.19	0.89	0.89
130	2.80	1.75	3.53	5.63	0.96	0.96
140	3.02	1.88	3.81	6.07	1.04	1.04
150	3.23	2.02	4.08	6.51	1.11	1.11
160	3.45	2.15	4.36	6.94	1.18	1.18
170	3.66	2.29	4.64	7.38	1.26	1.26
180	3.88	2.42	4.91	7.82	1.33	1.33
190	4.09	2.56	5.19	8.25	1.41	1.41
200	4.31	2.69	5.46	8.69	1.48	1.48

■寸法図

RICOH PJ WUL6670

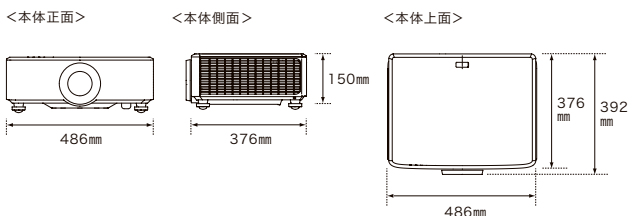

※レンズ部以外突起部含まず

RICOH PJ WUL6680

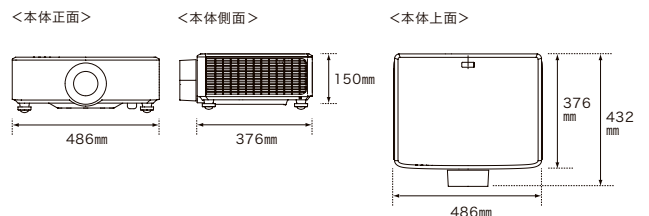

※レンズ部以外突起部含まず

ハイエンドモデル

豊富なレンズのラインアップと制御機能を備え
さまざまな映像システムに対応

200型クラスの大型映像を身近にする。 高輝度でありながら小型化を実現



RICOH PJ WUL71110

標準価格:オープン価格 グリーン購入法
(本体のみ、レンズ別売り) 適合

出力光束 (明るさ)	11,000lm*	最大表示 解像度	WUXGA (1,920×1,200ドット)	質量	約21kg
光学 レンズシフト	上下/左右 電動	レーザー光源 LASER	レンズ交換式 (別売り)	HDBT™	

RICOH PJ WUL71140

標準価格:オープン価格 グリーン購入法
(本体のみ、レンズ別売り) 適合

出力光束 (明るさ)	14,000lm*	最大表示 解像度	WUXGA (1,920×1,200ドット)	質量	約21kg
光学 レンズシフト	上下/左右 電動	レーザー光源 LASER	レンズ交換式 (別売り)	HDBT™	

* オプションの「RICOH PJ 交換用レンズ タイプA3A」装着時
※写真はオプションの「RICOH PJ 交換用レンズ タイプA3A」を装着

■インターフェース端子

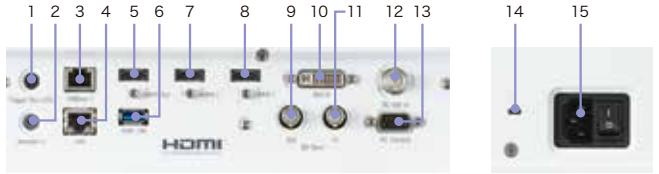

- 1:スクリーントリガー端子
- 2:有線リモコン入力端子
- 3:HDBaseT™ 端子
- 4:LAN 端子
- 5:HDMI®出力端子
- 6:DC 5V/1.8A出力端子
- 7:HDMI®2入力端子
- 8:HDMI®1入力端子
- 9:この端子は使いません
- 10:DVI-D 端子
- 11:この端子は使いません
- 12:3G-SDI入力端子
- 13:PC制御端子(RS232C)
- 14:盗難防止ロック取付穴(Kensington™ロック)
- 15:AC入力ソケット

■寸法図

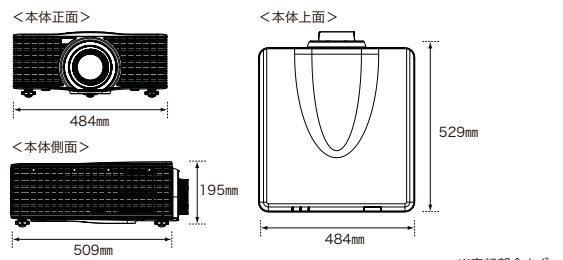

■投写距離と画面サイズ

下図と下表を参考にして、画面サイズと投写距離を決めてください。画面サイズは、フルサイズの映像を台形補正なしで投映したときのおよその値です。

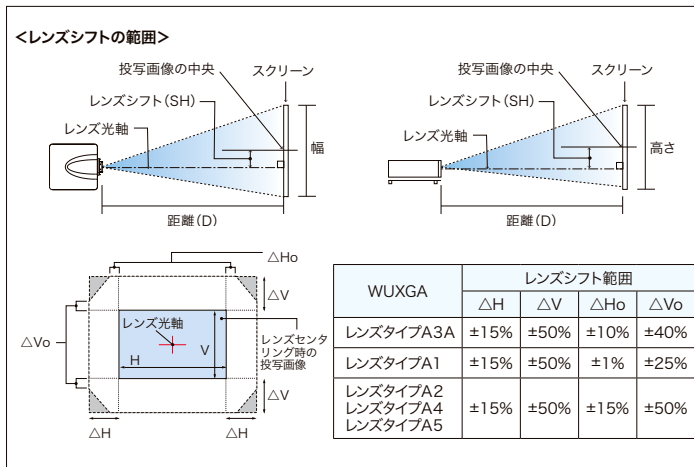

画面 サイズ (型)	RICOH PJ WUL71110/71140 投写距離D(m)				
	RICOH PJ 交換用 レンズ タイプA3A	RICOH PJ 交換用 レンズ タイプA1	RICOH PJ 交換用 レンズ タイプA2	RICOH PJ 交換用 レンズ タイプA4	RICOH PJ 交換用 レンズ タイプA5
100	2.63-3.27	1.62-2.05	2.05-2.63	3.27-6.29	6.25-11.85
110	2.89-3.60	1.78-2.25	2.25-2.89	3.60-6.92	6.87-13.03
120	3.15-3.93	1.94-2.46	2.46-3.15	3.93-7.55	7.50-14.22
130	3.42-4.26	2.10-2.66	2.66-3.42	4.26-8.18	8.12-15.40
140	3.68-4.58	2.26-2.86	2.86-3.68	4.58-8.81	8.74-16.59
150	3.94-4.91	2.42-3.07	3.07-3.94	4.91-9.43	9.37-17.77
160	4.20-5.24	2.58-3.27	3.27-4.20	5.24-10.06	9.99-18.95
170	4.47-5.57	2.75-3.48	3.48-4.47	5.57-10.69	10.62-20.14
180	4.73-5.89	2.91-3.68	3.68-4.73	5.89-11.32	11.24-21.32
190	4.99-6.22	3.07-3.89	3.89-4.99	6.22-11.95	11.87-22.51
200	5.26-6.55	3.23-4.09	4.09-5.26	6.55-12.58	12.49-23.69
210	5.52-6.88	3.39-4.30	4.30-5.52	6.88-13.21	13.12-24.88
220	5.78-7.20	3.55-4.50	4.50-5.78	7.20-13.84	13.74-26.06
230	6.04-7.53	3.72-4.71	4.71-6.04	7.53-14.47	14.37-27.25
240	6.31-7.86	3.88-4.91	4.91-6.31	7.86-15.09	14.99-28.43

■専用オプション:投写レンズ RICOH PJ WUL71110/WUL71140用

※専用オプションの保証期間は、ご購入から6カ月間となります。

(消費税別)

商品名	出力光束 (明るさ)	ズーム比	投写距離比	ズーム/ フォーカス	質量	標準価格	品種コード	JANコード
RICOH PJ 交換用レンズ タイプA3A	100%	1.25倍	1.22-1.52	電動/電動	0.9kg	オープン価格	513743	496131191737 0
RICOH PJ 交換用レンズ タイプA3	—	1.25倍	1.22-1.53	電動/電動	0.5kg	120,000円	512916	496131190468 4
RICOH PJ 交換用レンズ タイプA1	約93%	1.26倍	0.75-0.95	電動/電動	0.7kg	300,000円	512914	496131190466 0
RICOH PJ 交換用レンズ タイプA2	約85%	1.28倍	0.95-1.22	電動/電動	0.6kg	300,000円	512915	496131190467 7
RICOH PJ 交換用レンズ タイプA4	約85%	1.9倍	1.52-2.92	電動/電動	0.9kg	300,000円	512917	496131190469 1
RICOH PJ 交換用レンズ タイプA5	約93%	1.9倍	2.90-5.50	電動/電動	1.0kg	300,000円	512918	496131190470 7

● 機能一覧 (各機能の対応機種はP.15の機能対応表をご覧ください)

スムーズな起動と手間なく片付けられる機能



入力検知起動

スタンバイ中であれば、映像信号を入力すると、電源ボタンを押さなくても自動的に起動し、投映を開始します。

※スタンバイ状態の入力ソース機器のHDMI®を抜き差しする必要があります。



ダイレクトパワーオン

電源コードをコンセントに差し込むだけで起動します。



ダイレクトシャットダウン

使用后、すぐに電源コードを抜くことができ、片付けの時間を短縮します。



無信号電源オフ

プロジェクターに入力されている信号が無信号になると、自動的に電源が切れる機能です。また、電源が切れるまでの時間を設定できます。

設置のバリエーション、および設置調整をサポートする機能



上下360度設置

投映面を上下方向に回転させ、任意の位置に設置することができます。映像を使った演出の用途に対応します。



左右360度設置

投映画面を左右方向に回転させ、ポートレート投映など、任意の位置に設置することができます。



テストパターン表示

プロジェクターを設置する時にテストパターン(グリッド等)を表示可能。撮影映像の位置、サイズや映り具合を、映像機器を接続せずにプロジェクター単独で確認できます。

※機種によってテストパターンは異なります。



光学レンズシフト(上下/左右)

レンズの位置を上下・左右に動かすことで、解像度や画質を低下させることなく、投映位置を移動して設置範囲を広げます。電動対応機種では、付属のワイヤレスリモコンで調整できます。



デジタルズーム

投映画面を縮小します。表示倍率は80~100%の範囲で調整できます。

※デジタルズームを行なうと、もとの画像に比べて鮮明ではなくなります。これはデジタル信号処理に伴うもので故障ではありません。



密閉型レーザー光学エンジン

エアフィルターを必要とせず、レーザー/LED光源の長寿命(約20,000時間*)に併せて、長期間にわたりメンテナンスの手間を低減します。

* 出力光束(明るさ)が半減するまでの、使用時間の目安です。

さまざまな投映方法



Miracast®による、ミラーリング投映

Windows10以降のOSを搭載したパソコンなどのMiracast®に対応したデバイスから、ミラーリング投映が可能です。



ネットワーク投映

● CollaVision

各OSに対応した本アプリケーションを使用することで、PC以外のスマートデバイスからもネットワーク投映を実現します。アクセスポイントモードではWi-Fi™により、各デバイスからワイヤレス投映が可能となります。

※対応OS

- ・ Windows 10 Home/Pro/Enterprise/Education (32bit/64bit版)
- ・ Windows 11 Home/Pro/Enterprise/Education (32bit/64bit版)
- ・ macOS 10.12~10.15, 11.12
- ・ Android* 10~11
- ・ iOS 13~15/iPadOS 15
- ・ Chrome OS V74



メディアプレーヤー機能

USBメモリーやSDカードに保存した静止画や動画を、ダイレクトに再生・投映する機能です。PCレスのプレゼンテーションや、プロジェクター本体のみでサイネージの投映が可能です。



電源タイマー

本体の電源ON/OFFの時間を設定できます。スケジュール登録すれば、自動的に電源ON/OFFします。



USB Type-C端子の「DisplayPort™ Altモード」対応

DisplayPort™ Altモードに対応した、USB Type-C出力を装備したPCやスマートデバイスから、直接接続し投映できます。HDMI®出力が省略されたデバイスにとっては一層便利です。



HDBaseT™搭載

ツイストペアケーブルでHDMI®信号を長距離伝送できるHDBaseT™の入力端子を装備しています。

制御・運用管理



Webブラウザ本体制御

Webブラウザを使って、離れた場所にあるプロジェクターの状態管理や設定変更ができます。専用ソフトのインストールは必要なく、WebブラウザでプロジェクターのIPアドレスを入力するだけで、手軽に機器の運用管理が行なえます。



LAN経由でプロジェクターの運用を管理

最大100台のプロジェクターの状態を監視、制御することができる無償ソフトウェア「RICOH PJ Monitoring & Setting Software」をご用意しています。詳しくはホームページをご覧ください。

<https://www.ricoh.co.jp/support/products/ricoh-projector/monitoring-setting-software>



PJLink®対応

●PJLink®

一般社団法人 ビジネス機械・情報システム産業協会 (JBMA) で策定されたネットワークインターフェース規格「PJLink® Class1」に対応。他社製プロジェクターもネットワークを経由し、併せて管理できます。



●プロジェクター管理ユーティリティ

「PJLink®」を使用して、パソコンから、ネットワーク上にある複数のプロジェクターの電源ON/OFFや、入力切替などの制御ができるユーティリティソフトをご用意しました。

※対応OS

- ・ Windows8.1/Pro/Enterprise (32bit/64bit版)
- ・ Windows10 Home/Pro/Enterprise/Education (32bit/64bit版)
- ・ macOS X 10.12~10.14

画像補正

* 補正を行なうと、補正前に比べて画像が鮮明ではなくなります。これは信号処理に伴うもので故障ではありません。



自動台形補正*

映像を投射した際に生じる上下方向の台形歪みを検知し、プロジェクターの設置角度に合わせて自動的に補正します。

※補正すると画像は小さくなります。



タテ台形補正*

映像投射時に生じる上下の台形歪みを補正できます。プロジェクターの設置角度に合わせて調整が可能です。

※補正すると画像は小さくなります。



ヨコ台形補正*

斜め方向から投射した画像もスクエアに補正できます。

※補正すると画像は小さくなります。



4点補正*

投射画像の各頂点の位置を調整します。これを使用してスクリーンの形に合わせて投射することができます。



壁色補正モード

投射する壁・黒板等の色に応じて、投射画面の色味を補正します。

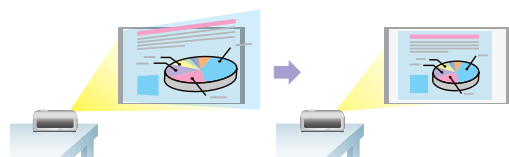

便利な機能



プレゼンテーションタイマー

付属のリモコンから直接時間を設定し、残り時間を見ながらプレゼンテーションが行なえます。セミナー等でのグループディスカッションのタイマーとしても利用できます。



部分拡大

リモコンの「部分拡大」ボタンで、映像の一部分を拡大表示できます。拡大部分の移動もリモコンで簡単にできます。

※部分拡大を行なうと、拡大前に比べて画像が鮮明ではなくなります。これは信号処理に伴うもので故障ではありません。



AVミュート

投射している画像や音声を一時的に消去する(スクリーンの映像を消す)ことができます。

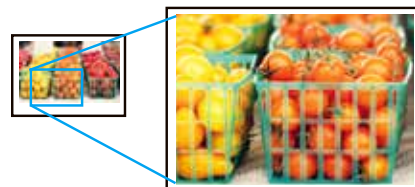

拡張機能



デジタルオーディオ ディエンベデッド機能

HDMI®でインプットされたデジタル音声信号を、LINE(アナログ)出力できます。動画の音声などを拡声する際に、汎用的なアクティブスピーカーを使用できます。



電源供給(1.5A以上)対応のUSB端子

RICOH Wireless Projection(受信機)のほか、汎用的なミラーリングデバイスにも、USB(ケーブル)による給電が可能です。



ユーザーロゴ機能

スタートアップ画面(無信号背景)に表示する画像を登録できます。会社ロゴや待ち受けメッセージをスタートアップ画面として登録できます。

●機能対応表

	超短焦点モデル			短焦点モデル			ベーシックモデル			スタンダードモデル			ハイエンドモデル		
	HDL 3530	WXL 3540	UHL 3660	WXL 4960NI	WXL 4960	WXL 4760	WUL 5860	WXL 5860	WUL 5A50	WUL 6760	WUL 6670	WUL 6680	WUL 71110	WUL 71140	
スムーズな起動と 手動で片付けられる機能	入力検知起動	●	●	●	●	●	●	●	●	●	●	●	●	●	
	ダイレクトパワーオン	●	●	●	●	●	●	●	●	●	●	●	●	●	
	ダイレクトシャットダウン	—	—	●	—	—	—	—	—	—	—	—	—	—	
	無信号電源オフ	●	●	●	●	●	●	●	●	●	●	●	●	●	
設置のバリエーションおよび 設定調整をサポートする機能	上下360度設置	—	—	●	●	●	●	●	●	●	●	●	●	●	
	左右360度設置	—	—	●	●	●	●	●	●	●	●	●	●	●	
	テストパターン表示	●	●	●	—	—	●	●	●	●	●	●	●	●	
	光学レンズシフト(上下/左右)	—	—	—	—	—	●/手動 上下のみ	●/手動 上下のみ	●/手動 上下のみ	● 手動	● 電動	● 電動	● 電動	● 電動	
	密閉型レーザー光学エンジン	—	—	●	●	●	●	●	—	—	●	●	●	●	
	デジタルズーム	●	●	●	●	●	—	—	—	—	—	—	—	—	
さまざまな投映方法	Miracast®による、ミラーリング投映	—	—	●	●	—	—	—	—	—	—	—	—	—	
	ネットワーク投映	—	—	—	●*3	—	—	—	—	—	—	—	—	—	
	メディアプレーヤー機能	対応 メディア*1	USBメモリー	—	—	●	●	—	—	●	●	—	—	—	—
			microSD™	—	—	—	—	—	—	—	—	—	—	—	—
	対応画像	静止画*2	静止画*2	—	—	●	●	—	—	●	●	—	—	—	—
			動画*2	動画*2	—	—	●	●	—	—	—	—	—	—	—
				文書 (Microsoft 365)	—	—	—	● 簡易*4	—	—	—	—	—	—	—
	電源タイマー	—	—	●	●	—	—	—	—	—	●	●	●	●	
	USB Type-C端子の 「DisplayPort™Altモード」対応	—	—	—	●	●	—	—	—	—	—	—	—	—	
	HDBase™搭載	—	—	●	—	—	—	—	—	●	●	●	●	●	
制御・運用管理	Webブラウザ本体制御	●	●	●	—	—	●	●	●	●	●	●	●	●	
	PJLink®対応	●	●	●	●	—	●	●	●	●	●	●	●	●	
	LAN経由でプロジェクターの運用を管理 「RICOH PJ Monitoring & Setting Software」	—	—	●	—	—	—	—	—	—	●	●	●	●	
画像補正	自動台形補正	—	—	—	●	●	●	●	●	●	—	—	—	—	
	タテ台形補正	●	●	●	●	●	●	●	●	●	●	●	●	●	
	ヨコ台形補正	●	●	●	●	●	●	●	●	●	●	●	●	●	
	4点補正	●	●	●	●	●	●	●	●	●	●	●	●	●	
	壁色補正モード	●	●	●	●	●	●	●	●	●	●	●	●	●	
便利な機能	プレゼンテーションタイマー	—	—	●	●	—	—	—	—	—	—	—	—	—	
	部分拡大	●	●	●	●	●	●	●	●	●	●	●	●	●	
	AVミュート	●	●	●	●	●	●	●	●	●	●	●	●	●	
拡張機能	デジタルオーディオ ディエンベデッド機能	●	●	●	●	●	●	●	●	●	●	●	—	—	
	電源供給(1.5A以上) 対応のUSB端子	●	●	●	●	●	●	●	●	●	●	●	●	●	
	ユーザーロゴ機能	—	—	●	●	●	—	—	—	●	●	●	—	—	

*1 すべてのUSBメモリーとmicroSD™カードとの接続と表示を保証するものではありません。詳細は、取扱説明書をご参照ください。*2 対応しているファイル形式などは、取扱説明書をご参照ください。
*3 専用アプリケーションソフト「CollaVision」が必要です。*4 対応文書:PDF、Word(Word2010以前)、Excel®(Excel®2010以前)、PowerPoint®(PowerPoint®2010以前)

機能	使用例	特殊な投映面への投映			定形外のコンテンツの投映		
		曲面スクリーン	部分的に歪んだ場所	コーナーや角柱	複数台のプロジェクターで大画面を構築するマルチプロジェクション投映		
機能	機能名	①曲面スクリーン補正	②グリッド補正	③6点補正	④ブレンド調整	②グリッド補正	部分拡大
	機能の内容	曲面への投映時にできる歪みを、補正することができます。 * レンズシフト使用時はグリッド補正で調整します。	格子状に配置されたポイントをそれぞれ補正することで、歪んだ投映面をスムーズに調整できます。	コーナーや角柱への投映時にできる歪みを、補正することができます。	つなぎ目の映像の重なりが目立たないように調整します。	格子状に配置されたポイントをそれぞれ補正することで、ブレンド部分部分を細かく調整します。	外部装置を使用せずに拡大でき、表示したい部分を細かく調整できます。
搭載モデル	UHL3660	—	●	—	●(横方向2台まで)	—	●
	WUL5A50	●	●	●	—	—	—
	WUL6760	●	●	●	—	—	—
	WUL6670	●*	●	—	●	●	●
	WUL6680	●*	●	—	●	●	●
	WUL71110	●*	●	—	●	●	●
	WUL71140	●*	●	—	●	●	●

①曲面スクリーン補正

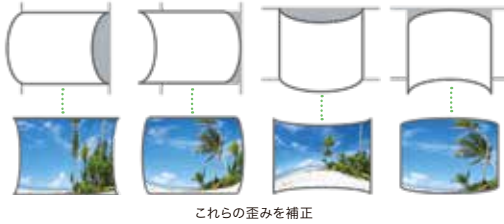

②グリッド補正

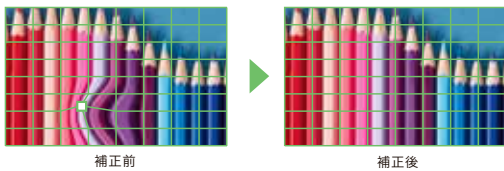

③6点補正

■コーナーに投映した場合のイメージ

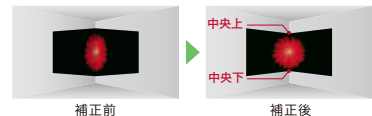

■角柱に投映した場合のイメージ



④ブレンド調整

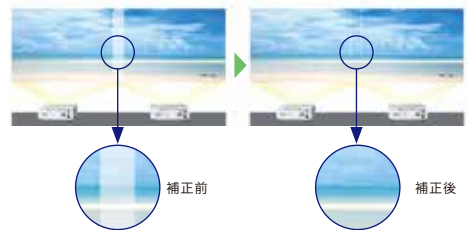

■消耗品

(消費税別)

商品名	品種コード	JAN コード	標準価格	備考
IPSiO PJ 交換用ランプ タイプ 2	308883	496131187111 5	25,000円	RICOH PJ WX2130B/X2130B/WX2130/X2130用
IPSiO PJ 交換用ランプ タイプ 3	308942	496131187211 2	30,000円	RICOH PJ WX4130N/WX4130用
IPSiO PJ 交換用ランプ タイプ 7*	308933	496131187241 9	40,000円	RICOH PJ WX6170N/X6180N用
RICOH PJ 交換用ランプ タイプ 9	308991	496131188291 3	40,000円	RICOH PJ WX3340N/WX3340/X3340N/X3340/WX4240N/X4240N用
RICOH PJ 交換用ランプ タイプ 11	512628	496131188944 8	30,000円	RICOH PJ WX4153N/WX4153/WX4152NI/WX4152N/WX4152/WX4141NI/WX4141N/WX4141用
RICOH PJ 交換用ランプ タイプ 12*	512624	496131188946 2	40,000円	RICOH PJ WX5361N/X5371N用
RICOH PJ 交換用ランプ タイプ 14	512758	496131189754 2	25,000円	RICOH PJ WX2240/X2240/K1111用
RICOH PJ 交換用ランプ タイプ 16	512771	496131189829 7	40,000円	RICOH PJ HD5451/WX5461/X5461/HD5450/WX5460/X5460用
RICOH PJ 交換用ランプ タイプ 17	512822	496131189931 7	40,000円	RICOH PJ WX3351N/WX3351/X3351N/X3351/WX4241N/WX4241用
RICOH PJ 交換用ランプ タイプ 21*	512893	496131190276 5	45,000円	RICOH PJ WU6181N/WX6181N/X6181N用
RICOH PJ 交換用ランプ タイプ 22	512899	496131190282 6	47,000円	RICOH PJ WU5570/X5580用
RICOH PJ 交換用ランプ タイプ 25	512965	496131190282 2	オープン価格	RICOH PJ KU12000用
RICOH PJ 交換用ランプ タイプ 27	513744	496131191816 2	25,000円	RICOH PJ WX2440/X2440/S2440用
RICOH PJ 交換用ランプ タイプ 28	513749	496131191955 8	47,000円	RICOH PJ WX5770/X5770用
RICOH PJ 交換用ランプ タイプ 29	513779	496131192164 3	オープン価格	RICOH PJ WU6480/X6480用
RICOH PJ 交換用ランプ タイプ 35	514410	496131195388 0	40,000円	RICOH PJ HD5452/WX5462用
RICOH PJ 交換用フィルター タイプ 4	512629	496131188945 5	1,000円	RICOH PJ WX4153N/WX4153/WX4152NI/WX4152N/WX4152/WX4141NI/WX4141N/WX4141用
RICOH PJ 交換用フィルター タイプ 5	513608	496131190980 1	オープン価格	RICOH PJ KU12000用
RICOH PJ 交換用フィルター タイプ 7	513786	496131192171 1	オープン価格	RICOH PJ WU6480/X6480用
RICOH PJ 交換用フィルター タイプ 8	513987	496131192937 3	オープン価格	RICOH PJ WUC4650/WXC4660用
RICOH PJ 交換用フィルター タイプ 15	514935	496131197786 2	オープン価格	RICOH PJ WUL6760用
RICOH PJ 交換用フィルター タイプ 17	514837	496131197132 7	オープン価格	RICOH PJ HDL3530/WXL3540用
RICOH PJ 交換用フィルター タイプ 18	896410	496131198456 3	オープン価格	RICOH PJ WUL5A50用

* 交換用フィルターが同梱されています。
 ※交換用ランプの保証期間は、購入から6か月または通電時間1,000時間のどちらか早いほうになります。RICOH PJ KU12000/WU6480/X6480用の交換用ランプの保証期間は、購入から6か月または通電時間500時間のどちらか早いほうになります。保証内容に関しては、下記「ランプに関する大切なお知らせ」をご確認ください。
 ※ランプの交換目安時間は、機種により異なります。詳細は各機種の使用説明書をご覧ください。

ランプに関する大切なお知らせ

- プロジェクターの光源には、点灯時に内部気圧が高くなる水銀ランプが使われています。このランプには、以下の特性がありますので、内容をよく理解して、取扱には十分注意してください。
- 衝撃や劣化などによって、ランプが破裂して大きな音が生じたり、寿命が尽きて点灯しなくなることがあります。
- 破裂や寿命に至るまでの時間には、ランプによって大きな差があり、使い始めてまもなく破裂することもあります。
- 本体付属のランプおよび交換用ランプの保証期間内に不点灯および破裂した場合は、無料交換いたします。ただし、1. 輸送もしくは移動時の落下、衝撃またはその他お客様のお取り扱いが適正でないため生じた故障または損傷の場合。2. 火災、地震、水害などの天災地変及び異常電圧による故障・損傷の場合。3. 本製品の取扱説明書に記載された設置条件、使用方法及び注意事項等に反するお取り扱いにより生じた故障または損傷の場合を除きます。
- 交換期を過ぎて使用すると破裂しやすくなります。
- ランプが破裂するとガラスの破片や微量の水銀ガスが本機の内部に飛び散ったり、通気孔などから外に出たりすることがあります。
- RICOH PJ KU12000のランプ交換は、お客様では実施できませんので施工業者にランプ交換を依頼してください。ランプ交換には作業料が発生します。

■共通オプション

(消費税別)

商品名	品種コード	JANコード	標準価格	備考
IPSiO PJ 天吊り金具 タイプ1	308962	496131187577 9	42,000円	P.3~4の天吊り金具対応表を参照ください
RICOH PJ 天吊り金具 タイプ2	512987	496131190853 8	60,000円	
IPSiO PJ 高天井用パイプキット タイプ1	308975	496131187592 2	22,000円	全機種共通*1
IPSiO PJ 高天井用パイプ タイプ1	308963	496131187578 6	15,000円	全機種共通*1 450 ~ 550mm*2
IPSiO PJ 高天井用パイプ タイプ2	308964	496131187579 3	15,000円	全機種共通*1 550 ~ 700mm*2
IPSiO PJ 高天井用パイプ タイプ3	308965	496131187580 9	15,000円	全機種共通*1 700 ~ 850mm*2
IPSiO PJ 高天井用パイプ タイプ4	308966	496131187581 6	15,000円	全機種共通*1 850 ~ 1,000mm*2
IPSiO PJ 高天井用パイプ タイプ5	308967	496131187582 3	15,000円	全機種共通*1 1,000 ~ 1,150mm*2
IPSiO PJ 高天井用パイプ タイプ6	308968	496131187583 0	15,000円	全機種共通*1 1,150 ~ 1,300mm*2
IPSiO PJ 高天井用パイプ タイプ7	308969	496131187584 7	15,000円	全機種共通*1 1,300 ~ 1,450mm*2
IPSiO PJ 高天井用パイプ タイプ8	308970	496131187585 4	15,000円	全機種共通*1 1,450 ~ 1,600mm*2

*1 RICOH PJ WX4153N/WX4153を除く

*2 「IPSiO PJ 高天井用パイプキット タイプ1」接続時の調整可能な寸法です。

※天吊り金具タイプ1/タイプ2は、同じ型番であっても発売時期によってプロジェクター取付用のネジ穴の位置が異なる場合があります。製品買い替えの際に天吊り金具を流用できない場合があります。

※高天井用パイプを使用する場合、「IPSiO PJ 天吊り金具 タイプ1」または「RICOH PJ 天吊り金具 タイプ2」と「IPSiO PJ 高天井用パイプキット タイプ1」と「IPSiO PJ 高天井用パイプ タイプ1~8のいずれか」3点が必要となります。

天吊り・壁掛け設置について守っていただきたいこと **警告** 油煙が多い場所や薬品等が付着しやすい場所に天吊り・壁掛け設置しないでください。プロジェクターの樹脂が劣化し落下による事故の原因になります。

■ワイヤレス
プレゼンテーション機器



RICOH Wireless Projection Type1

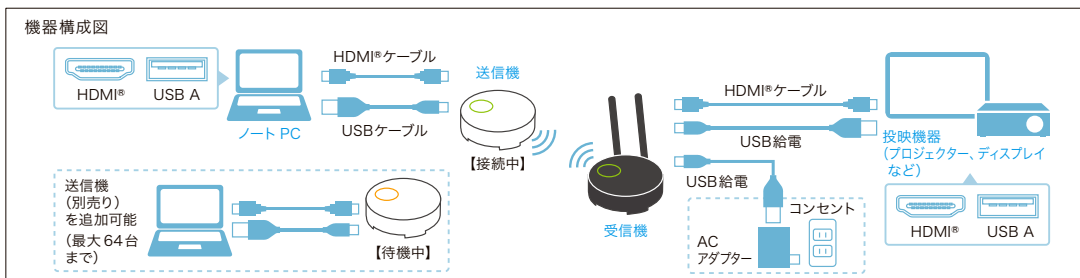

商品名	品種コード	JANコード	標準価格	備考
本体	RICOH Wireless Projection Type1	514299	496131194370 6	受信機(親機×1)と送信機(子機×2)のセットです。子機側がHDMI®+micro USB接続のタイプです。
	RICOH Wireless Projection Type2	514328	496131194655 4	
オプション	RICOH Wireless Projection Option Button1	514300	496131194371 3	オープン価格
	RICOH Wireless Projection Option Button2	514301	496131194372 0	
動作確認済製品	サンワサプライ製USB充電器(2A・高耐久タイプ・ブラック)	GWM438	496988750583 0	RICOH Wireless Projectionに送信機(子機×1)を追加する場合に必要です。USB Type-C接続のタイプです。 投影機から受信機へ電力供給できない場合の、ACアダプターです。

商品名	メーカー名	メーカー型名	品種コード	標準価格	備考
ワイヤレス投影機 EZCast Pro Dongle2	Winner Wave	EZPRODONGLE2-D10	FDW009	オープン価格	消費電力5V/1.5A、電源ケーブル(USB Type-C)による給電に対応(注)電源ケーブルを接続する給電用のUSB電源アダプターは付属していません。 販売元:(株)プリンストン
ワイヤレス HDMI® to HDMI®		EZCASTPOCKET-H1R1	GSY087		
ワイヤレス USB-C to HDMI®		EZCASTPOCKET-C1R1	GSY086		



ワイヤレス投影機
EZCast Pro Dongle2



ワイヤレス
HDMI® to HDMI®



ワイヤレス
USB-C to HDMI®

■HDMI®ケーブル他

(消費税別)

商品名	メーカー名	メーカー型名	品種コード	標準価格	備考	
HDMI®アクティブ光ファイバーケーブル	(株)アルパニクス	NP-AOC-SUH-10	RES345	オープン価格	4K 60Hz(4:4:4) コネクター固定モデル 販売元:(株)ケイアイシー	
		NP-AOC-SUH-15	RES346			
		NP-AOC-SUH-20	RES347			
		NP-AOC-SUH-30	RES348			
		NP-AOC-SUH-40	RES349			
		NP-AOC-SUH-50	RES350			
HDBaseT™送信機 ウォールプレートモデル	(株)アイ・ディ・ケイ	HDC-TH100WJ	RJG974	75,000円	PoH(Power over HDBaseT™) 受電に対応。同社製HDC-P1502からの受電が可能。販売元:(株)ケイアイシー	
HDBaseT™パワーインジェクター		HDC-P1502	FNX992	32,000円	同社製HDC-TH100WPJに給電することを目的とした、パワーインジェクター。※出力もHDBaseT™で、HDMI®ではありません。 販売元:(株)ケイアイシー	
HDBaseT™送受信器セット(ウォールプレートモデル)	(株)アルパニクス	DXW-1-S1	FNX993	オープン価格	PoHに対応しており、受信器から送信器へ電源供給します。受信器にHDMI®出力を装備。販売元:(株)ケイアイシー	
USB3.2 Gen1対応USB Type-Cケーブル	サンワサプライ(株)	KU30-CCP310	CSA454	4,300円	DisplayPort™ Altモード対応、ケーブル長 約1m(コネクタの長さも含む)	
HDBaseT™延長器	送信器	(株)アイ・ディ・ケイ	HDC-TH100-D	CK6561	58,000円	入力:HDMI®/DVI×1、出力:HDBaseT™×1 販売元:(株)ケイアイシー
	受信器		HDC-RH100-D	CK6570	58,000円	入力:HDBaseT™×1、出力:HDMI®/DVI×1 販売元:(株)ケイアイシー



HDMI®アクティブ
光ファイバーケーブル
NP-AOC-SUH

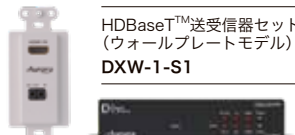

HDBaseT™送受信器セット
(ウォールプレートモデル)
DXW-1-S1



HDBaseT™送信機
ウォールプレートモデル
HDC-TH100WJ



HDBaseT™
パワーインジェクター
HDC-P1502

■関連製品(スクリーン)

タイプ	サイズ		メーカー名	メーカー型名	品種コード	標準価格	備考
モバイル(自立式)	60型	16:10	(株)ケイアイシー	KPR-60V	FC9496	オープン価格	パンタグラフ式
	80型	16:10	(株)ケイアイシー	KPR-80V	F19873	オープン価格	パンタグラフ式
	80型	16:10	(株)ケイアイシー	CBMR-WX80	FC9540	オープン価格	ハイコントラストタイプ
	100型	16:10	(株)ケイアイシー	KPR-100V	CCQ099	オープン価格	パンタグラフ式
	100型	16:10	(株)ケイアイシー	CBMR-WX100	CHW234	オープン価格	ハイコントラストタイプ
	106型	アスペクトフリー	(株)オーエス	MS-103FN	FB9360	オープン価格	16:10で最大106型の投射が可能
	120型	16:9	泉(株)	SPL-120HD	CCX974	オープン価格	モバイルタイプの最大サイズ、パンタグラフ式
マグネット (巻き上げ式)	72型	16:10	泉(株)	IS-WOL72VC	CCX991	オープン価格	—
	73型	16:10	(株)オーエス	WSM-073WC-TV1	EGA526	オープン価格	—
	80型	16:10	泉(株)	IS-WOL80VC	CCX992	オープン価格	—
マグネット (横スライド式)	72型	16:10	泉(株)	WOL-GX72V	CCX985	オープン価格	—
	72型	16:10	(株)ケイアイシー	VGM-72V	FC9350	オープン価格	マーカー・イレーサーは含まず
	80型	16:10	(株)ケイアイシー	VGM-80V	FC9438	オープン価格	マーカー・イレーサーは含まず
	80型	16:10	泉(株)	WOL-GX80V	CCX986	オープン価格	—
天吊り	80型	アスペクトフリー	(株)ケイアイシー	SKS II -AF80W	FNX934	オープン価格	手動
	100型	アスペクトフリー	(株)ケイアイシー	SKS II -AF100W	FNX935	オープン価格	手動
	106型	アスペクトフリー	(株)オーエス	SMD-103FN-1-WG103	EGB893	オープン価格	手動、16:10で最大106型の投射が可能
	120型	アスペクトフリー	(株)ケイアイシー	SKS II -AF120W	FNX936	オープン価格	手動
	130型	アスペクトフリー	泉(株)	IS-SC130FS-IC	EVX821	オープン価格	手動、受注生産
	154型	16:10	(株)オーエス	SMP-150WN-W3-WG	RD3002	オープン価格	手動
	150型	アスペクトフリー	(株)ケイアイシー	SK-AF150W	RJG938	オープン価格	電動
	174型	16:10	(株)オーエス	SMP-170WN-W3-WG103	RD3158	オープン価格	手動
	174型	16:10	(株)オーエス	SEP-170WN-TWW3-WG103	YF0743	オープン価格	電動
	200型	アスペクトフリー	泉(株)	IS-SC200FM	EVX830	オープン価格	手動
	205型	16:10	(株)オーエス	SEP-200WN-TWW3-WG103	YF0751	オープン価格	電動
	220型	アスペクトフリー	(株)ケイアイシー	MS-AF220W	FNX947	オープン価格	手動、受注生産
	220型	アスペクトフリー	(株)ケイアイシー	ES-AF220W	GYE199	オープン価格	電動、受注生産
	118型	16:9	(株)ケイアイシー	SNFM-HD118	FC9500	オープン価格	手動、ハイコントラストタイプ(スーパーノヴァ)
	80型	16:9	(株)ケイアイシー	FOK-HD80S	FC9534	オープン価格	透過タイプ、スクリーン生地:彩美S
100型	16:9	(株)ケイアイシー	FOK-HD100S	FC9536	オープン価格	透過タイプ、スクリーン生地:彩美S	
壁掛け	72型	16:10	泉(株)	WOL-BR72V	CCX939	オープン価格	ホワイトボード兼用
	82型	16:10	泉(株)	WOL-BR82V	CCX940	オープン価格	ホワイトボード兼用
	100型	16:10	泉(株)	WOL-BR10VF	EVX810	オープン価格	ホワイトボード兼用
大型ポータブル	147型	16:9	(株)ケイアイシー	MBCF-147HD	FNX986	オープン価格	組立式の大型スクリーン、専用ハードケース付き



120型(16:9)
モバイル(自立式)スクリーン
SPL-120HD



80型(16:10)
マグネット(巻き上げ式)
スクリーン
IS-WOL80VC



72型(16:10)
マグネット(横スライド式)
スクリーン
WOL-GX72V



120型
天吊りスクリーン
SKS II -AF120W



130型(16:10)
天吊りスクリーン
IS-SC130FS-IC



154型(16:10)
天吊りスクリーン
SMP-150WN-W3-WG



200型
天吊りスクリーン
IS-SC200FM



220型(16:10)
天吊りスクリーン
ES-AF220W



118型(16:9)
天吊りスクリーン(ハイコントラストタイプ)
SNFM-HD118

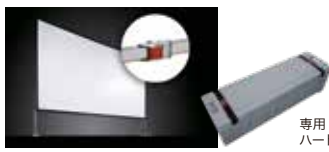

専用
ハードケース

147型(16:9)
大型ポータブル
MBCF-147HD

■関連製品(オーディオ関連機器)

(消費税別)

商品名	メーカー名	メーカー型名	品種コード	標準価格	備考
ポータブルPAシステム	ヤマハ株式会社	STAGEPAS 200	GPQ815	オープン価格	コンパクトな筐体に出力のアンプとスピーカー、さらにミキサーを搭載したポータブルPAシステム。 お問い合わせ先:株式会社ヤマハミュージックジャパン
		STAGEPAS 100	GVY869	オープン価格	100Wパワーアンプ、スピーカー、3チャンネルデジタルミキサーを搭載したポータブルPAシステム。 お問い合わせ先:株式会社ヤマハミュージックジャパン
パワードモニタースピーカー		MS101-4	GFD181	オープン価格	デスクトップ型モニタースピーカーでありながら、30Wのアンプ出力と高音質なサウンドを実現。 お問い合わせ先:株式会社ヤマハミュージックジャパン
オーディオコード	JVC	CN-209A	CN4643	オープン価格	ステレオ標準プラグ-ステレオミニプラグ、ケーブル長:1.5m
オーディオケーブル	サンワサプライ(株)	KM-A2-18K2	YH0044	1,300円	ステレオミニプラグ-ステレオミニプラグ、ケーブル長:1.8m

■設置金具

(消費税別)

商品名	メーカー名	メーカー型名	品種コード	標準価格	備考
ユニバーサルタイプ プロジェクターマウント	(株)ケイアイシー	PJH-3950i	CHW058	30,000円	最大積載量:20kg* 延長パイプが無段階伸縮するタイプ
ポートレート用金具	CHIEF 販売元: (株)映像センター	VPAUB-0203BK	CKW331	オープン価格	垂直方向に回転する機構をもった金具 耐荷重:34kg*

* 設置方式、プロジェクター質量により設置できないモデルがあります。また、装着可能かどうかは、金具メーカーにお問い合わせのうえご確認ください。



ポータブル PA システム
STAGEPAS 200



パワードモニタースピーカー
MS101-4



ユニバーサルタイプ
プロジェクターマウント
PJH-3950i



ポートレート用金具
VPAUB-0203BK

■関連製品(AVシステム機器)

(消費税別)

商品名	メーカー名	メーカー型名	品種コード	標準価格	備考	
4K@60対応 HDMI® 画面合成プロセッサ	(株)アルバニクス	NP-QVP-41UHC	RES301	オープン価格	HDMI®4系統を画面合成するプロセッサ。表示画面の組み合わせ(4画面分割)は任意に設定でき、4K解像度でHDMI®出力。さらに、4chのシームレススイッチャーとしても利用可能 販売元:(株)ケイアイシー	
4K HDMI® スイッチャー	HDBaseT™出力	イメージクス(株)	HCS-41A	RJG977	168,000円	4入力1出力(HDBaseT™とHDMI®の2分配)、制御コマンド出力機能内蔵の高機能タイプ 販売元:(株)ケイアイシー
HDMI®セレクター	4入力1出力	(株)アルバニクス	NP-401SW-4K	FC9542	オープン価格	シンプルなセレクター、IRリモコンを付属 販売元:(株)ケイアイシー
HDMI®信号2分配	(株)アルバニクス	NP-DSP-12U	FNX965	オープン価格	HDCP2.2対応 販売元:(株)ケイアイシー	
HDMI®信号4分配		NP-DSP-14U	FNX966			
HDMI®信号8分配	(株)アルバニクス	NP-DSP-18U	FNX967	オープン価格	HDCP2.2対応 販売元:(株)ケイアイシー	
HDMI®オーディオディエンベッダ	(株)アルバニクス	NP-4KAUD	FNX959	オープン価格	HDCP2.2対応 販売元:(株)ケイアイシー	
プラグアンドプレイエミュレーター	イメージクス(株)	DM-C3	FC9544	25,000円	入出力コネクタ:HDMI®タイプA 販売元:(株)ケイアイシー	
モバイル書画カメラ	テクノホライゾン(株) エルモカンパニー	MX-P3	FQQ999	オープン価格	4K対応。1,300万画素の超高画質。デジタル16倍ズーム、カメラ底面にマグネット搭載で設置も自在に	
AVキャビネット(演台タイプ)	(株)オーエス	CMA-16UW1-G06N	EGA724	オープン価格	本体色:白、ガラス扉	



4K HDMI®スイッチャー
HCS-41A



HDMI®セレクター
NP-401SW-4K



HDMI®オーディオ
ディエンベッダ
NP-4KAUD



AVキャビネット(演台タイプ)
CMA-16UW1-G06N

製品についてのお問い合わせ

(株)プリンストン

テクニカルサポート 03-6670-6848
<https://www.princeton.co.jp/support/contacts>

(株)映像センター

03-3527-8660
<https://chiefmfg.jp/>

(株)ケイアイシー

東京営業部 03-3357-7195
<https://kic-corp.co.jp/>

(株)オーエス

お客様相談窓口 0120-465-040
<https://www.os-prod.com/products/>

(株)アイ・ディ・ケイ

046-200-0764
<https://www.idk.co.jp/>

(株)イトーキ

お客様相談センター 0120-164177
<https://www.itoki.jp/cs/>

泉(株)

東京樹脂課 03-5719-7482
<https://www.izumi.inc/screen/index.htm>

テクノホライゾン(株)エルモカンパニー

首都圏営業部 03-3471-4577
<https://www.elmo.co.jp/>

株式会社ヤマハミュージックジャパン プロオーディオ・インフォメーションセンター

0120-016-808(固定電話向け) 050-3852-4471(携帯電話および一部IP電話向け)
<https://jp.yamaha.com/products/proaudio/index.html>

サンワサプライ(株)

東京サプライセンター
03-5763-0011
<https://www.sanwa.co.jp/>

※お客様の使用環境・条件により必要要件が異なりますので、各機器の仕様詳細につきましては、各メーカーへお問い合わせください。 ※本ページ記載製品に関する販売状況、在庫状況等につきましては、各メーカーへお問い合わせください。

リコーでは、全国418カ所*のサービス拠点、約4,210名*のカスタマーエンジニアによるサポート体制を構築。
実績ある独自のシステムで、万全のアフターサービスに努めています。* 2025年4月現在。

■年間保守契約

本体納品後、37カ月目からのご契約となります。

(消費税別)

商品名	メニュー	年間保守契約
RICOH PJ HDL3530	年間保守契約	22,000円
RICOH PJ WXL3540		20,000円
RICOH PJ UHL3660		28,000円
RICOH PJ WXL4960NI		20,900円
RICOH PJ WXL4960		19,800円
RICOH PJ WXL4760		19,800円
RICOH PJ WUL5860/WXL5860		19,800円
RICOH PJ WUL5A50		23,000円
RICOH PJ WUL6760		26,000円
RICOH PJ WUL6670		26,000円
RICOH PJ WUL6680		28,000円
RICOH PJ WUL71110		38,000円
RICOH PJ WUL71140		40,000円

※お客様のご使用環境、ご使用方法、あるいはご使用量(ご使用時間)によっては、保守契約をお受けできない場合がございます。詳しくは、販売担当者またはサービス実施店へお問い合わせください。
 ※サービス実施店もしくは弊社サービス拠点よりお客様までの距離が所定の範囲を超えた場合、交通費・出張費・宿泊費等が別途必要となります。
 ※保守受付時間は、月～金曜日9:00～18:00です。土日祝日および年末年始は除きます。
 ※保守サービスのために必要な補修用性能部品の最低保有期間は、本製品の製造中止後、7年間です。
 ※天吊り/壁掛け設置の場合、機械の上げ下ろし作業費用は別途、個別のお見積りとなります。詳しくは、販売担当者またはサービス実施店へお問い合わせください。
 ※ランプ、フィルターは消耗品となるため、対象とはなりません。

■スポット保守契約

保守契約を締結していただいていないお客様には、随時保守機としてお客様から修理のご要請都度、カスタマーエンジニアによる訪問修理を行ないます。料金はその都度ご負担いただくシステムです。

スポット保守料金
 =
 基本
料金
 +
 技術
料金
 +
 交換
部品代

※基本料金：お客様のご依頼に基づく訪問に対する料金です。(15,000円/回)
 ※技術料金：故障修理および点検・清掃・調整等の作業に対する料金です。(7,000円/30分迄、以降3,500円/15分)
 ※交換部品代金：交換した部品代です。
 ※サービス実施店もしくは弊社サービス拠点よりお客様までの距離が所定の範囲を超えた場合、交通費・出張費・宿泊費等が別途必要となります。

■搬入料(標準料金) 品種コード 308805

ご購入の際には、お客様による設置/販売担当者設置/カスタマーエンジニア設置にかかわらず下記搬入料が別途必要となります。

(消費税別)

搬入料	5,000円/台
-----	----------

※推奨品は含まれません。

■設置料(標準料金) 品種コード 308804

販売担当者またはカスタマーエンジニアに設置を依頼される場合は、設置料金が別途必要となります。

(消費税別)

商品名	基本料金*	技術料金
RICOH PJ HDL3530/WXL3540	5,900円/回	3,000円/台
RICOH PJ UHL3660		5,900円/台
RICOH PJ WXL4960NI		5,000円/台
RICOH PJ WXL4960		2,000円/台
RICOH PJ WXL4760		2,000円/台
RICOH PJ WUL5860/WXL5860		2,000円/台
RICOH PJ WUL5A50		3,000円/台
RICOH PJ WUL6760		2,000円/台
RICOH PJ WUL6670/WUL6680		2,000円/台
RICOH PJ WUL71110		11,800円/回
RICOH PJ WUL71140	5,000円/台	

* お客様指定の場所に訪問するときにかかる1回の訪問料金です。
 ※上記価格は標準的な設置作業の場合の参考価格です。※上記価格はネットワーク設定を含みます。
 ※推奨品は含まれません。
 ※天吊り/壁掛け設置料金は含まれておりません。ご要望の場合は、販売担当者にご確認ください。
 ※映像の色合いや明るさの補正・調整作業は含まれません。

■使用済製品 回収料金・処理料金

(消費税別)

区分	本体重量	代表的な製品	回収料金	処理料金
I	~20kg未満	パーソナル複写機・小型ファクシミリ・小型プリンター・パソコン・プロジェクター・テレビ会議システム専用端末等	7,000円/台	3,000円/台
II	20kg以上 40kg未満	レーザーファクシミリ・レーザープリンター・大型プロジェクター等	11,000円/台	4,000円/台
III	40kg以上 100kg未満	中型複写機・カラーレーザープリンター・デジタル印刷機・湿式ジヤソ機・電子黒板等	17,000円/台	8,000円/台
IV	100kg以上 140kg未満		22,000円/台	11,000円/台
V	140kg以上 300kg未満		36,000円/台	21,000円/台
VI	300kg以上 500kg未満	大型複写機(高速機/広幅機/カラー機)・大型プリンター等	84,000円/台	35,000円/台
VII	500kg以上		140,000円/台	65,000円/台

※対象となる使用済製品は、リコーブランド製品です。詳細は、販売担当者へお問い合わせください。
 ※回収料金はお客様からグリーンセンターまでの搬出・運搬料金です。
 ※処理料金は分別・分解等の料金です。
 ※ディスプレイ、プリンター、スキャナーはパソコン本体と別料金になります。

■主な仕様

		超短焦点モデル				
		RICOH PJ HDL3530	RICOH PJ WXL3540	RICOH PJ UHL3660		
型番	標準モデル	PJ HDL3530	PJ WXL3540	PJ UHL3660		
	安心3年モデル	—	—	—		
品種コード	標準モデル	514836	514835	896462		
	安心3年モデル	—	—	—		
JANコード	標準モデル	496131197131 0	496131197130 3	496131198680 2		
	安心3年モデル	—	—	—		
光学系	方式	単板DLP®方式	単板DLP®方式	単板DLP®方式		
	最大表示解像度	1,920×1,080	1,280×800	4K UHD (3,840×2,160)*6		
	パネル	サイズ	0.65型(16:9)	0.65型(16:10)	0.65型(16:9)	
		画素数	2,073,600画素	1,024,000画素	2,073,600画素	
	出力光束(明るさ)	標準モード	3,600lm	4,000lm	6,500lm*1	
		エコモード	標準モードの約75%	標準モードの約75%	標準モードの約50%*1	
	コントラスト比(全白/全黒)*1	100,000:1	100,000:1	2,500,000:1*7		
	投写レンズ	ズーム/フォーカス	デジタルズーム*2/手動フォーカス	デジタルズーム*2/手動フォーカス	デジタルズーム*2/電動フォーカス	
		投写距離比	0.25	0.27	0.241	
		レンズシフト	—	—	固定	
光源		レーザーダイオード	レーザーダイオード	レーザーダイオード		
	光出力半減時間(目安)*3	20,000時間	20,000時間	20,000時間		
画面サイズ(投写距離)		70~120型(0.13~0.41m, 本体背面から)	70~117型(0.14~0.41m, 本体背面から)	85~140型(0.01~0.28m, 本体背面から)		
電気系	色再現性	約10億7,300万色	約10億7,300万色	約10億7,300万色		
	台形歪み補正機能	垂直:手動 水平:手動	垂直:手動 水平:手動	垂直:手動 水平:手動		
	最大入力解像度	アナログ信号	1,920×1,200	1,920×1,200	—	
デジタル信号		1,920×1,200	1,920×1,200	4,096×2,160(60Hz)*8		
入出力端子	映像端子	入力	アナログRGB信号(ミニD-Sub15pin)	●	●	—
			ビデオ信号	—	—	—
			HDMI®信号(Type-A)	HDMI® 1.4, HDCP1.4 ●×2	HDMI® 1.4, HDCP1.4 ●×2	HDMI® 2.0, HDCP2.2 ●×2*10
		HDMI®信号(Type-A)	HDMI® 2.0, HDCP2.2 —	HDMI® 2.0, HDCP2.2 —	HDMI® 2.0, HDCP2.2 ●×2*10	
		HDBaseT™(RJ45)	—	—	●(HDCP2.2, 4K 60Hzは非対応)	
		USB Type-C(DP Alt対応)	—	—	—	
	出力	アナログRGB信号(ミニD-Sub15pin)	●	●	—	
		HDMI®信号(Type-A)	—	—	●(HDMI® 2.0, HDCP2.2)	
	音声端子	入力	ピンジャック	—	—	—
			ステレオミニ	●	●	—
出力	ピンジャック	●	●	●		
	ステレオミニ	●	●	●		
メモリー	USB Type-A	—	—	●		
	microSD™カード	—	—	—		
USBポート(電源出力)	電源供給 5.0V	USB Type-A (1.5A)	USB Type-A (1.5A)	USB Type-A (2A)		
ネットワーク接続端子	有線LAN(RJ45)	—	—	—		
	無線LAN	—	—	—		
制御端子	有線LAN(RJ45)	●	●	●		
	10BASE-T/100BASE-TX	●	●	●		
	PCコントロール(D-Sub9pin)	●	●	●		
	有線リモコン入力(ステレオミニ)	—	—	●		
スピーカー		10W×1	10W×1	11W(ステレオ)		
一般	使用環境	動作温度/動作湿度	温度5~40℃/湿度10~85%(非結露)	温度5~40℃/湿度10~85%(非結露)	温度0~40℃*9/湿度20~85%(非結露)	
		保存温度/保存湿度	温度-20~60℃/湿度5~95%(非結露)	温度-20~60℃/湿度5~95%(非結露)	温度-10~60℃/湿度20~85%(非結露)	
	電源		AC100V, 50Hz/60Hz	AC100V, 50Hz/60Hz	100V±10%, 50Hz/60Hz	
	消費電力	稼働時	光源設定:標準	最大 265W	最大 265W	最大 460W
			光源設定:エコ	最大 170W	最大 170W	最大 225W
		待機時	0.4W以下	0.4W以下	通常待機モード:0.3W (ネットワークスタンバイ「切り」時、100V)	
	外形寸法	突起部含まず	382×318×88mm	382×318×88mm	530×470×139mm	
	質量		約5.2kg	約5.1kg	約11.9kg	
	付属品	本体同梱品	ケーブル	RGBケーブル	—	—
			HDMI®ケーブル	1.8m	1.8m	1.5m
電源ケーブル			1.8m	1.8m	1.8m	
CD-ROM(取扱説明書)			—	—	—	
キャリングバッグ		—	—	—		
リモコン		●(ID対応)	●(ID対応)	●(有線ID対応)		
リモコン用電池		単4×2	単4×2	単3乾電池×2		
その他		はじめにお読みください、リコーテクニカルコールセンターシール、マイバンク&QA登録票、保証書	はじめにお読みください、リコーテクニカルコールセンターシール、マイバンク&QA登録票、保証書	はじめにお読みください、リコーテクニカルコールセンターシール、マイバンク&QA登録票、保証書		
保守サービス証書		安心3年モデルは保守サービス証書(2年)付き	—	—		
本体保証期間*5		無償保証	3年間	3年間	3年間	
	安心3年モデル(+2年間保守付き)	—	—	—		

短焦点モデル		
RICOH PJ WXL4960NI	RICOH PJ WXL4960	RICOH PJ WXL4760
PJ WXL4960NI	PJ WXL4960	PJ WXL4760
—	—	—
514617	514616	514379
—	—	—
496131196464 0	496131196463 3	496131195300 2
—	—	—
単板DLP®方式	単板DLP®方式	単板DLP®方式
1,280×800	1,280×800	1,280×800
0.65型(16:10)	0.65型(16:10)	0.65型(16:10)
1,024,000画素	1,024,000画素	1,024,000画素
4,000lm	4,000lm	4,000lm
標準モードの約70%	標準モードの約70%	標準モードの約70%
100,000:1	100,000:1	100,000:1
デジタルズーム*2/手動フォーカス	デジタルズーム*2/手動フォーカス	—/手動フォーカス
0.52	0.52	0.52
—	—	—
レーザーダイオード	レーザーダイオード	レーザーダイオード
20,000時間	20,000時間	20,000時間
40~150型(0.43~1.66m、本体正面から)	40~150型(0.43~1.66m、本体正面から)	35.6~300型(0.40~3.37m)
約10億7,300万色	約10億7,300万色	約10億7,300万色
垂直:自動 水平:手動	垂直:自動 水平:手動	垂直:自動 水平:手動
—	—	1,920×1,080
3,840×2,160	3,840×2,160	3,840×2,160
—	—	●
—	—	ピンジャック
●	●	●
●	●	●(MHL®)
—	—	—
●	●	—
—	—	—
—	—	●
—	—	—
—	—	—
—	—	●
●	●	●
●	—	—
—	—	—
USB Type-A(1.5A)	USB Type-A(1.5A)	USB Type-A(1.5A)
10BASE-T/100BASE-TX/1000BASE-T*4	—	—
IEEE 802.11a/b/g/n/ac 準拠 Wi-Fi™ ドングル (USB Type-A)	—	—
●	—	●
—	—	●
—	—	—
8W×2	8W×2	8W×2
温度5~40°C/湿度20~85%(非結露)	温度5~40°C/湿度20~85%(非結露)	温度0~40°C/湿度20~85%(非結露)
温度-10~60°C/湿度0~80%(非結露)	温度-10~60°C/湿度0~80%(非結露)	温度-10~60°C/湿度0~80%(非結露)
100V±10%、50Hz/60Hz	100V±10%、50Hz/60Hz	100V、50Hz/60Hz
229W(最大300W)	229W(最大300W)	229W(最大300W)
170W(最大216W)	170W(最大216W)	170W(最大216W)
0.4W以下	0.4W以下	0.4W以下
337×270×124mm	337×270×124mm	337×265×108mm
約4.5kg	約4.5kg	約4.3kg
—	—	—
1.8m	1.8m	1.8m
1.8m	1.8m	1.8m
—	—	●
●	●	●
●(ID対応)	●(ID対応)	●(ID対応)
単4乾電池×2	単4乾電池×2	単4乾電池×2
はじめにお読みください、リコーテクニカルコールセンターシール、マイバंक & QA登録票、保証書、電子ペン×2、電子ペン用単4電池×4、USB(USB Type-A⇒USB Type-C変換)ケーブル、Wi-Fi™ ドングル	はじめにお読みください、リコーテクニカルコールセンターシール、マイバंक & QA登録票、保証書	はじめにお読みください、リコーテクニカルコールセンターシール、マイバंक & QA登録票、保証書
—	—	—
3年間	3年間	3年間
—	—	—

*1 出荷時における本製品の全体的な平均値で、JIS X6911:2021データプロジェクターの仕様書様式に則って記載しており、測定方法・測定条件については、付属書に基づいています。
 *2 デジタルズームのため、画面サイズは0.8~1.0倍となります。
 *3 ランプモデルはランプ交換目安時間になります。
 *4 1000BASE-Tでご使用时、動作が不安定な場合はスイッチングハブのフロー制御を有効に設定してください。スイッチングハブの仕様に関しては各メーカーにお問い合わせください。

*5 ランプ、フィルターは消耗品となるため、本体保証期間の対象とはなりません。天吊り・壁掛け設置の場合、機械の上げ下ろし作業は別途、個別のお見積りとなります。
 *6 ピクセルシフト、「4Kシフト」を「入」に設定時
 *7 「映像モード」が「高輝度」、「レーザー電力」が「標準」、「ハイコントラストモード」を「LDオフ」に設定時
 *8 HDMI®入力、「HDMI®モード」を「高速モード」に設定時
 *9 エコモード時は0~45°C
 *10 HDMI®モードを「高速モード」に設定している場合。HDMI®モードを「通常モード」に設定している場合は、HDMI®1.4/HDCP1.4相当となります。

■主な仕様

		ベーシックモデル				
		RICOH PJ WUL5860	RICOH PJ WXL5860			
型番	標準モデル	PJ WUL5860	PJ WXL5860			
	安心3年モデル	—	—			
品種コード	標準モデル	514302	514303			
	安心3年モデル	—	—			
JANコード	標準モデル	496131194465 9	496131194466 6			
	安心3年モデル	—	—			
光学系	方式	単板DLP®方式	単板DLP®方式			
	最大表示解像度	1,920×1,200	1,280×800			
	パネル	サイズ	0.48型(16:10)	0.65型(16:10)		
		画素数	2,304,000画素	1,024,000画素		
	出力光束(明るさ)*1	標準モード	4,000lm	4,700lm		
		エコモード	標準モードの約70%	標準モードの約70%		
	コントラスト比(全白/全黒)*1	100,000:1	100,000:1			
	投写レンズ	ズーム/フォーカス	手動ズーム(1.3倍)/手動フォーカス	手動ズーム(1.36倍)/手動フォーカス		
		投写距離比	1.21~1.59	1.11~1.52		
		レンズシフト	上下(手動):+0.1V	上下(手動):+0.124V		
光源		レーザーダイオード	レーザーダイオード			
	光出力半減時間(目安)*2	20,000時間	20,000時間			
画面サイズ(投写距離)		29~303型(1.0~7.8m)	30~300型(1.0~7.2m)			
色再現性		約10億7,300万色	約10億7,300万色			
台形歪み補正機能		垂直:手動 水平:手動	垂直:手動 水平:手動			
最大入力解像度	アナログ信号	1,920×1,200	1,920×1,200			
	デジタル信号	3,840×2,160(30Hz)	3,840×2,160(30Hz)			
入出力端子	映像端子	入力	アナログRGB信号(ミニD-Sub15pin)	●	●	
			ビデオ信号	ピンジャック	●	●
				HDMI®信号(Type-A)	HDMI® 1.4, HDCP1.4	●
				HDMI® 2.0, HDCP2.2	●(MHL®)	●(MHL®)
				HDBaseT™(RJ45)	—	—
				USB Type-C(DP Alt対応)	—	—
	出力		アナログRGB信号(ミニD-Sub15pin)	●	●	
			HDMI®信号(Type-A)	—	—	
	音声端子	入力	ピンジャック	—	—	
			ステレオミニ	●	●	
出力		ステレオミニ	●	●		
			—	—		
メモリー		USB Type-A	—	—		
		microSD™カード	—	—		
USBポート(電源出力)		電源供給 5.0V	USB Type-A(1.5A)	USB Type-A(1.5A)		
ネットワーク投映端子		有線LAN(RJ45)	—	—		
		無線LAN	—	—		
制御端子		有線LAN(RJ45)	●	●		
		10BASE-T/100BASE-TX	●	●		
		PCコントロール(D-Sub9pin)	●	●		
		有線リモコン入力(ステレオミニ)	—	—		
スピーカー			8W×2	8W×2		
一般	使用環境	動作温度/動作湿度	温度0~40°C/湿度20~85%(非結露)	温度0~40°C/湿度20~85%(非結露)		
		保存温度/保存湿度	温度-10~60°C/湿度0~85%(非結露)	温度-10~60°C/湿度0~85%(非結露)		
	電源		100V、50Hz/60Hz	100V、50Hz/60Hz		
	消費電力	稼働時	光源設定:標準	300W	300W	
			光源設定:エコ	230W	230W	
		待機時		0.4W以下	0.4W以下	
	外形寸法	突起部含まず	337×265×108mm	337×265×108mm		
	質量		約4.6kg	約4.3kg		
	付属品	本体同梱品	ケーブル	RGBケーブル	1.8m	1.8m
					HDMI®ケーブル	—
				電源ケーブル	1.8m	1.8m
			CD-ROM(取扱説明書)	●	●	
			キャリングバッグ	●	●	
			リモコン	●(ID対応)	●(ID対応)	
		リモコン用電池	単4×2	単4×2		
		その他	はじめにお読みください、リコーテクニカルコールセンターシール、マイバンク & QA登録票、保証書	はじめにお読みください、リコーテクニカルコールセンターシール、マイバンク & QA登録票、保証書		
		保守サービス証書 安心3年モデルは保守サービス証書(2年)付き	—	—		
本体保証期間*3		無償保証	3年間	3年間		
	安心3年モデル(+2年間保守付き)	—	—			

ベーシックモデル	スタンダードモデル
RICOH PJ WUL5A50	RICOH PJ WUL6760
PJ WUL5A50	PJ WUL6760
—	—
896409	514934
—	—
496131198449 5	496131197785 5
—	—
液晶透過型3板式	液晶透過型3板式
1,920×1,200	1,920×1,200
0.64型(16:10)	0.64型(16:10)
2,304,000画素	2,304,000画素
5,200lm	6,000lm
標準モードの約50%	標準モードの約50%
2,500,000:1 ^{*4}	2,500,000:1 ^{*4}
手動ズーム(1.6倍)/手動フォーカス	手動ズーム(1.6倍)/手動フォーカス
1.2~2.0	1.2~2.0
上下(手動):+0.6V	上下(手動):+0.6V/左右(手動):±0.29H
レーザーダイオード	レーザーダイオード
20,000時間	20,000時間
60~200型(1.56~8.58m)	60~200型(1.56~8.58m)
約10億7,300万色	約10億7,300万色
垂直:自動 水平:手動	垂直:自動 水平:手動
1,920×1,200	1,920×1,200
3,840×2,160(30Hz)	3,840×2,160(30Hz)
●	●
ピンジャック	—
●	●
●	●
—	●(HDCP2.2、4K 60Hzは非対応)
—	—
—	—
●	●
—	—
●	—
●	●
●	●
●	●
—	—
USB Type-A(1.5A)	USB Type-A(2.0A)
—	—
—	—
●	●
●	●
—	—
16W	16W
温度5~40°C/湿度20~80%(非結露)	温度5~40°C/湿度20~80%(非結露)
温度-10~50°C/湿度10~85%(非結露)	温度-10~50°C/湿度10~85%(非結露)
100V±10%、50Hz/60Hz	100V、50Hz/60Hz
最大 300W	315W
最大 180W	182W
通常待機モード:0.4W以下(ネットワークスタンバイ「切り」時、100V)	通常待機モード:0.4W以下 (ネットワークスタンバイ「切り」時、100V)
390×294×116mm	405×358×137mm
約5.2kg	約7.7kg
—	—
1.5m	1.5m
1.8m	1.8m
—	—
—	—
●(ID非対応)	●(ID非対応)
単4×2	単4×2
はじめにお読みください、リコーテクニカルコールセンターシール、マイバンク & QA登録票、保証書	はじめにお読みください、 リコーテクニカルコールセンターシール、 マイバンク & QA登録票、保証書
—	—
3年間	3年間
—	—

*1 出荷時における本製品の全体的な平均値で、JIS X6911:2021データプロジェクターの仕様書様式に則って記載しており、測定方法・測定条件については、付属書に基づいています。

*2 ランプモデルはランプ交換目安時間になります。

*3 ランプ、フィルターは消耗品となるため、本体保証期間の対象とはなりません。天井・壁掛け設置の場合、機械の上げ下ろし作業は別途、個別のお見積りとなります。

*4 「映像モード」が「高輝度」、「レーザー電力」が「標準」、「ハイコントラストモード」を「入」に設定時

■主な仕様

		スタンダードモデル				
		RICOH PJ WUL6670	RICOH PJ WUL6680			
型番	標準モデル	RICOH PJ WUL6670	RICOH PJ WUL6680			
	安心3年モデル	—	—			
品種コード	標準モデル	514839	514841			
	安心3年モデル	—	—			
JANコード	標準モデル	496131197154 9	496131197156 3			
	安心3年モデル	—	—			
光学系	方式	単板DLP®方式	単板DLP®方式			
	最大表示解像度	1,920×1,200	1,920×1,200			
	パネル	サイズ	0.67型(16:10)	0.67型(16:10)		
		画素数	2,304,000画素	2,304,000画素		
	出力光束(明るさ)*1	標準モード	7,200lm	8,500lm		
		エコモード	標準モードの約50%	標準モードの約50%		
	コントラスト比(全白/全黒)*1	2,500,000:1**4	2,500,000:1**4			
	投写レンズ	ズーム/フォーカス	電動ズーム(1.25倍)/電動フォーカス	電動ズーム(1.6倍)/電動フォーカス		
		投写距離比	1.22~1.53	1.25~2.0		
		レンズシフト	上下(電動):±0.55V/左右(電動):±0.25H	上下(電動):±0.55V/左右(電動):±0.25H		
光源		レーザーダイオード	レーザーダイオード			
	光出力半減時間(目安)*2	20,000時間	20,000時間			
画面サイズ(投写距離)		80~180型(2.09~5.96m)	80~200型(2.15~8.69m)			
電気系	色再現性	約10億7,300万色	約10億7,300万色			
	台形歪み補正機能	垂直:手動 水平:手動	垂直:手動 水平:手動			
	最大入力解像度	アナログ信号	1,920×1,200	1,920×1,200		
		デジタル信号	4,096×2,160 (60Hz)	4,096×2,160 (60Hz)		
入出力端子	映像端子	入力	アナログRGB信号 (ミニD-Sub15pin)	●	●	
			ビデオ信号	—	—	
			HDMI® 信号 (Type-A)	HDMI® 1.4, HDCP1.4	●	●
				HDMI® 2.0, HDCP2.2	●	●
			HDBaseT™ (RJ45)	●(HDCP1.4)	●(HDCP1.4)	
			USB Type-C(DP Alt対応)	—	—	
			その他	—	—	
	出力	アナログRGB信号 (ミニD-Sub15pin)	—	—		
		HDMI® 信号(Type-A)	●(HDMI® 2.0, HDCP2.2)	●(HDMI® 2.0, HDCP2.2)		
	音声端子	入力	ピンジャック	—	—	
ステレオミニ			●	●		
	出力	ステレオミニ	●	●		
メモリー	USB Type-A	—	—			
	microSD™ カード	—	—			
USBポート(電源出力)	電源供給 5.0V	USB Type-A(1.5A)	USB Type-A(1.5A)			
ネットワーク投映端子	有線LAN(RJ45)	—	—			
	無線LAN	—	—			
制御端子	有線LAN(RJ45) 10BASE-T/100BASE-TX	●	●			
	PCコントロール(D-Sub9pin)	●	●			
	有線リモコン入力(ステレオミニ)	●	●			
スピーカー		10W×2(ステレオ)	10W×2(ステレオ)			
一般	使用環境	動作温度/動作湿度	温度0~40°C/湿度10~85%(非結露)	温度0~40°C/湿度10~85%(非結露)		
		保存温度/保存湿度	温度-10~60°C/湿度5~90%(非結露)	温度-10~60°C/湿度5~90%(非結露)		
	電源		100V、50Hz/60Hz	100V、50Hz/60Hz		
	消費電力	稼働時	光源設定:標準	最大 470W	最大 620W	
光源設定:エコ			最大 235W	最大 310W		
	待機時	通常待機モード:0.5W以下 (ネットワークスタンバイ「切り」時、100V)	通常待機モード:0.5W以下 (ネットワークスタンバイ「切り」時、100V)			
外形寸法	突起部含まず	486×376×150mm	486×376×150mm			
質量		約12.0kg	約13.5kg			
付属品	本体同梱品	ケーブル	RGBケーブル	—	—	
			HDMI® ケーブル	1.8m	1.8m	
			電源ケーブル	1.8m	1.8m	
		CD-ROM(取扱説明書)		—	—	
		キャリングバッグ		—	—	
		リモコン		●(有線・ID対応)	●(有線・ID対応)	
		リモコン用電池		単4×2	単4×2	
	その他		はじめにお読みください、 リコーテクニカルコールセンターシール、 マイバンク & QA登録票、保証書	はじめにお読みください、 リコーテクニカルコールセンターシール、 マイバンク & QA登録票、保証書		
	本体保証期間*3	無償保証	3年間	3年間		
		安心3年モデル(+2年間保守付き)	—	—		

ハイエンドモデル	
RICOH PJ WUL71110	RICOH PJ WUL71140
PJ WUL71110	PJ WUL71140
—	—
896476	896475
—	—
496131199187 5	496131199186 8
—	—
単板DLP®方式	単板DLP®方式
1,920×1,200	1,920×1,200
0.67型(16:10)	0.67型(16:10)
2,304,000画素	2,304,000画素
11,000lm*5	14,000lm*5
標準モードの約50%*5	標準モードの約50%*5
2,500,000:1*6	2,500,000:1*6
電動ズーム(1.25倍)/電動フォーカス*5	電動ズーム(1.25倍)/電動フォーカス*5
1.22~1.52*5	1.22~1.52*5
上下(電動):±0.50V/左右(電動):±0.15H*5	上下(電動):±0.50V/左右(電動):±0.15H*5
レーザーダイオード	レーザーダイオード
20,000時間	20,000時間
80~300型(2.10~9.82m)*5	80~300型(2.10~9.82m)*5
約10億7,300万色	約10億7,300万色
垂直:手動 水平:手動	垂直:手動 水平:手動
1,920×1,200	1,920×1,200
4,096×2,160 (60Hz)	4,096×2,160 (60Hz)
—	—
—	—
—	—
●×2	●×2
●(HDCP1.4)	●(HDCP1.4)
—	—
3G-SDI(BNC)、DVI-D×1	3G-SDI(BNC)、DVI-D×1
—	—
●(HDMI® 2.0, HDCP2.2)	●(HDMI® 2.0, HDCP2.2)
—	—
—	—
—	—
—	—
—	—
—	—
USB Type-A (1.8A)	USB Type-A (1.8A)
—	—
—	—
●	●
●	●
●	●
—	—
温度0~40°C/湿度10~85%(非結露)	温度0~40°C/湿度10~85%(非結露)
温度-10~60°C/湿度5~90%(非結露)	温度-10~60°C/湿度5~90%(非結露)
100V±10%、50Hz/60Hz	100V±10%、50Hz/60Hz
最大 800W	最大 950W
最大 380W	最大 465W
通常待機モード:0.4W以下(ネットワークスタンバイ「切り」時、100V)	通常待機モード:0.4W以下(ネットワークスタンバイ「切り」時、100V)
484×529×195mm	484×529×195mm
約21kg(レンズ含まず)	約21kg(レンズ含まず)
—	—
1.8m	1.8m
3m	3m
—	—
—	—
●(有線-ID対応)	●(有線-ID対応)
単4乾電池×2	単4乾電池×2
はじめにお読みください、リコーテクニカルコールセンターシール、マイバンク&QA登録票、保証書	はじめにお読みください、リコーテクニカルコールセンターシール、マイバンク&QA登録票、保証書
—	—
3年間	3年間
—	—

*1 出荷時における本製品の全体的な平均値で、JIS X6911:2021データプロジェクターの仕様書様式に則って記載しており、測定方法・測定条件については、附属書に基づいています。

*2 ランプモデルはランプ交換目安時間になります。

*3 ランプ、フィルターは消耗品となるため、本体保証期間の対象とはなりません。天吊り・壁掛け設置の場合、機械の上げ下ろし作業は別途、個別のお見積りとなります。

*4 映像メニューの「イメージエコ」を [モード1:リアルブラック] に設定時

*5 「RICOH PJ 交換用レンズ タイプA3A」装着時

*6 映像メニューの「高コントラストモード」を「ノーマル」に設定時

使用上の留意点

●この機械の上や近くに花瓶、植木鉢、コップ、化粧品、薬品、水などの入った容器または小さな金属物を置かないでください。こぼれたり、中に入ったりすると、火災や感電の原因になります。●本製品とその付属品を幼児・子供の手の届かないところに設置・保管してください。落ちてけがの原因になります。●表示された電源電圧以外では使用しないでください。火災や感電の原因になります。●電源コードを傷つけたり、破損したり、加工しないでください。また、重いものを乗せたり、引っ張ったり、無理に曲げたりすると電源コードを傷め、火災や感電の原因になります。●万一、煙が出ていたり、変なにおいがするなど異常状態が見られるときは、すぐに電源を切ってください。その後必ず電源プラグをコンセントから抜いてサービス実施店に連絡してください。そのまま使用すると火災や感電の原因になります。●万一、金属、水、液体などの異物が機械内部に入ったときは、すぐに電源を切ってください。その後必ず電源プラグをコンセントから抜いてサービス実施店に連絡してください。そのまま使用すると火災や感電の原因になります。●近くで落雷が発生しているときは、本機に触らないでください。感電の原因になります。●本製品に使用しているポリ袋などを乳幼児の近くに放置しないでください。口や鼻をふさぎ、窒息する恐れがあります。

無線LANの使用上の注意

●本製品は、2.4GHz帯を利用しております。電子レンジ等同じ周波数帯域を使用する産業、科学、医療用機器が近くで運用されていないことをご確認ください。万一干渉した場合、通信状態が不安定になる可能性があります。ご使用の際は、周囲に干渉が起る機器が存在しないことをご確認ください。●IEEE802.11a通信利用時は、5.2GHz帯域の電波を使用しており、屋外での使用は、電波法により禁じられています。●無線LANをお使いの前に、心臓ペースメーカーを使用した人が近くにいないことを確認してください。心臓ペースメーカーに電磁妨害をおよぼし、誤作動の原因となることがあります。●無線LANを使用中に他の機器に電波障害などが発生したときは、無線LANを使用しないでください。電波が影響をおよぼし、誤作動により事故の原因になります。

●このカタログの商品の色については、印刷の具合で若干異なる場合があります。●製品の外形・仕様などは、改良のため予告なく変更させていただく場合があります。●DLP®、およびDLPロゴは、テキサス・インスツルメンツの登録商標です。●PLinkとは、社団法人ビジネス機械・情報システム産業協会(JBMA)により、標準化されたネットワークプロジェクター制御用の共通プロトコルです。●PLinkおよびPLinkロゴ商標は、日本、米国その他の国や地域における登録又は出願商標です。●HDMIは、HDMI Licensing,LLC.の米国およびその他の国における登録商標または商標です。●OS X、iPad、iOSおよびmacOSは、Apple Inc.の商標です。●iOSは、米国およびその他の国における商標またはシスコの登録商標であり、ライセンスのもとで使用されます。●Excel、PowerPoint、WindowsおよびMicrosoft 365は、米国Microsoft Corporationの米国およびその他の国における登録商標または商標です。●DisplayPort™は、the Video Electronics Standard Association(VESA®)の米国およびその他の国の商標です。●Miracast、Wi-Fi™は、Wi-Fi Allianceの商標です。●Androidは、Google Inc.の商標です。●IntelおよびIntel Coreは、アメリカ合衆国およびまたはその他の国におけるIntel Corporationの商標です。●HDBaseTは、HDBaseT Allianceの商標です。●MHLおよびMHLロゴは、米国MHL,LLC.の米国およびその他の国における商標、登録商標またはサービスマークです。●microSDおよびmicroSDロゴは、SD-3C,LLC.の商標です。●This product includes software developed by the OpenSSL Project for use in the OpenSSL Toolkit. (https://www.openssl.org/) ●This product includes cryptographic software written by Eric Young (eay@cryptsoft.com) ●This product includes software written by Tim Hudson (tjh@cryptsoft.com) ●EZCastは、Actions Microelectronicsのアメリカ、中国及びその他の国における登録商標です。●PDFは、Adobe PDFです。●IEEEは、The Institute of Electrical and Electronic Engineers, Inc.の商標です。●その他本カタログ記載の会社名および製品名、ロゴマークはそれぞれ各社の商号・商標または登録商標です。



安全にお使いいただくために…

- ご使用前に「取扱説明書」をよくお読みの上、正しくお使いください。●表示された正しい電源・電圧でお使いください。
- 水、湿気、湯気、ほこり、油煙等の多い場所での使用や設置はしないでください。●アース接続を行ってください。故障や漏電の場合、感電するおそれがあります。

RICOH
imagine. change.

株式会社リコー
東京都大田区中馬込1-3-6 〒143-8555

<https://www.ricoh.co.jp/products/line-up/projector/business>

リコー製品に関するお問い合わせは下記のダイヤルで承っております。

リコーテクニカルコールセンター **0120-892-111**

●受付時間：平日(月～金)9時～17時(祝祭日、弊社休業日を除く)
※お問い合わせの内容は対応状況の確認と対応品質の向上のため、録音・記録をさせていただきます。
※受付時間を含め、記載のサービス内容は予告無く変更になる場合があります。あらかじめご了承ください。
<https://www.ricoh.co.jp/contact/>
■リコーにご提供いただいたお客様の個人情報の取り扱い方針については、当社ホームページでご確認いただけます。

地球環境保護のために、このカタログには植物油インキを使用しています。

●お問い合わせ・ご用命は…

このカタログの記載内容は、2026年4月現在のものです。 1109K-2510<34141661> 63/1