

プロジェクター総合カタログ

# RICOH PJ SERIES

Projector

**RICOH**  
imagine. change.

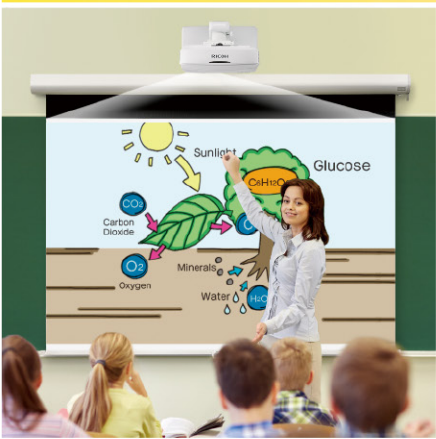
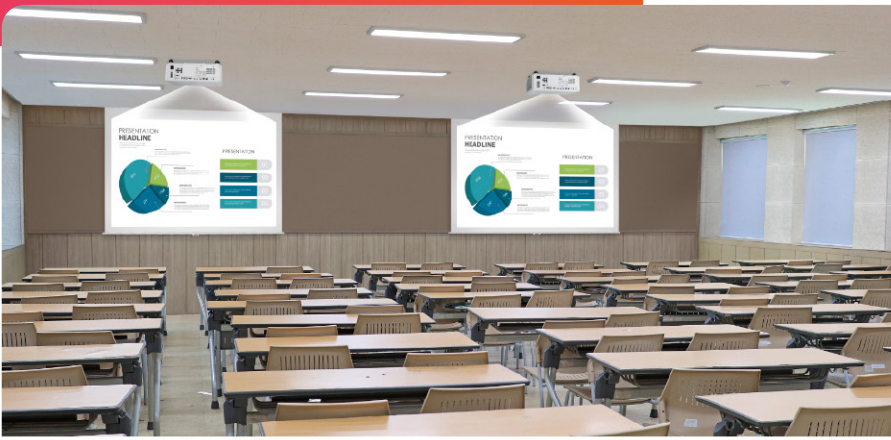

あらゆるシーンのコミュニケーションに不可欠となった大型映像。  
 リコーは、アイデアとバリエーションでその多様なニーズにおこたえします。

## ミーティング・会議 プレゼンテーション

リコーでは、昨今定着しつつある、少人数での打合せに便利な、仮設タイプも含めたラインアップが豊富です。また、ブレインストーミングや研修用途では、映像やその側面に書込むスタイルを提唱しています。さらに、訪問先のプレゼンテーションをスムーズに進める、ハンディタイプもご用意しています。



会議室  
研修室



RICOH PJ HDL3530



RICOH PJ WXL5860



RICOH PJ WUL6760



RICOH PJ WUL6670



RICOH PJ WUL5A50



Huddle Workplace  
打合せスペース



RICOH PJ WX4153N



RICOH PJ WXL4960



モバイル  
訪問先・作業現場 ほか



RICOH PJ WXC1210



## 集会・イベント レクリエーション

パブリックスペースを活用しミニマルなイベントや集会に欠かせなくなった大型映像。さらに各種施設の多目的ルームなどで使われるレクリエーション用途のニーズも増加しています。これらのシーンに、常設のみならず可搬型のソリューションもご提供します。



学校や公共の体育館・事業所や学校などの食堂/カフェテリア・各種施設の多目的ルーム ほか



RICOH PJ WUL5A50



RICOH PJ WUL6680



RICOH PJ WUL6760



# 授業・学習

教育、学びの現場には、リコー独自のプロジェクター設置型ホワイトボードスタンドや、短焦点プロジェクターを取り揃えています。またグループワーク用として、メンバーの人数とそれぞれの投映サイズにマッチする、超短焦点プロジェクターを中心としたバリエーションを展開しています。



## 教室

ICT環境整備  
大型提示装置



RICOH PJ WX4153N



RICOH PJ WXL4960



RICOH PJ WXL3540



## ラーニングcommons・グループワーク



RICOH PJ WX4153N



RICOH PJ WXL3540



RICOH PJ WXC1210



## 教室 講義室



RICOH PJ WXL5860/  
RICOH PJ WUL5860



RICOH PJ WUL6670



RICOH PJ WUL6760



RICOH PJ WUL5A50



# プロモーション サイネージ・映像演出

手軽に、比較的リーズナブルに、映像による表現やアイデアを、投映できる仕組みをご提供します。さらに、デジタルコンテンツ制作のご依頼も受け付けています。\*



## 店舗



RICOH PJ WXL4760



RICOH PJ WUL6680



RICOH PJ WXL3540



## エントランス



RICOH PJ WX4153N



RICOH PJ WXL4960

















RICOH PJ WXL3540

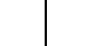

\*詳細はホームページでご確認ください(<https://www.ricoh.co.jp/service/content-production/>)。\*

※設置例はイメージです。画面はハメコミ合成

# リコープロジェクター ラインアップ一覧:セクションガイド

		超短焦点モデル				短焦点モデル			ハンディモデル	エントリーモデル	
		RICOH PJ WX4153N	RICOH PJ WX4153	RICOH PJ HDL3530	RICOH PJ WXL3540	RICOH PJ WXL4960NI	RICOH PJ WXL4960	RICOH PJ WXL4760	RICOH PJ WXC1210	RICOH PJ WX2440	
											
基本仕様	投写方式	DLP®		DLP®		DLP®		DLP®		DLP®	
	光源	ランプ		レーザー		レーザー		レーザー		RGB LED	
	出力光束(明るさ)	3,600lm		3,600lm	4,000lm	4,000lm		4,000lm		800lm	3,100lm
	最大表示解像度	WXGA		フルHD	WXGA	WXGA		WXGA		WXGA	WXGA
	コントラスト比	13,000:1		100,000:1		100,000:1		100,000:1		40,000:1	10,000:1
	重量	約3.1kg	約3.0kg	約5.2kg	約5.1kg	約4.5kg		約4.3kg		約0.5kg	約2.6kg
快適にお使いいただける環境	投写画面サイズ(最大) ※目安とお考えください。 ※各機種の画面サイズの仕様はP.21以降の「主な仕様」に記載しています。	16:10 		16:9 	16:10 	16:10 		16:10 	16:10 	16:10 	
	投写距離 (上記最大サイズ投映時)	本体背面から約18.7cm		本体背面から24cm	本体背面から31cm	本体正面から110cm		約112cm	約69cm	200~220cm	
	設置スタイル	デスクトップ		壁掛け/デスクトップ		デスクトップ/天吊り		デスクトップ/天吊り	デスクトップ	デスクトップ	
	持ち運びに便利なキャリングバッグの付属	● (ショルダー型)		—		● (2way:手提げ/ショルダー)		● (2way:手提げ/ショルダー)	● (手提げ型)	● (2way:手提げ/ショルダー)	
投映位置・画角調整	ズームレンズ搭載	△ デジタルズーム		△ デジタルズーム		△ デジタルズーム		—	—	● 手動/1.1倍	
	光学レンズシフト(方向)	—		—		—		—	—	—	
	光学レンズシフト(方法)	—		—		—		—	—	—	
さまざまな投映方法	メディアプレーヤー機能	USBメモリー	—	—	—	USBメモリー	—	—	USBメモリー/SDカード	—	
	Miracast®内蔵	●	—	—	—	●	—	—	—	—	
	ネットワーク投映	●*5	—	—	—	●*6	—	—	—	—	
	RICOH Wireless Projection	●*1	△*2	—	●	●	—	●	—	●	
	インタラクティブ機能	●*3	—	—	—	●	—	—	—	—	
その他	内蔵スピーカー	2W		10W		8W×2		8W×2	1.5W	2W	
	天吊り金具	—		(壁掛け金具タイプ2)		タイプ1		タイプ1	—	タイプ1	
	保証期間	1年		3年		3年		3年	3年	1年	

\*1 USB端子から給電を行なう場合は、省エネ設定メニューにて、待機時電源を『エコ』、待機時NW設定を『使用しない』に設定してください。  
 \*2 RICOH Wireless Projection 受信機へ給電するための、ACアダプター(別売り)が必要です。 \*3 オプションの「RICOH PJ インタラクティブキット タイプ3 センサー/ペン」が必要です。 \*4 交換用レンズ タイプA0にレンズシフト機能はありません。  
 \*5 専用アプリケーションソフト「QuickProjection」が必要です。 \*6 専用アプリケーションソフト「CollaVision」が必要です。

## レーザー・LED光源を採用したモデルを多数ラインアップ

レーザー光源  
**LASER**

LED光源

- 明るく鮮やかな画質で、くっきりと見やすい映像。
- 起動とシャットダウンが早く、準備や片付けの時間を短縮。
- 約20,000時間の長寿命\*。ランプ交換不要で導入後の費用と手間がかかりません。
- 光源切りのリスクが低く、授業や会議を中断される不安から解放されます。

\*出力光束(明るさ)が半減するまでの、使用時間の目安です。

## プロジェクターを選ぶうえで注目していただきたい4つのポイント

- 1. 投写画面サイズ**  
 投写画面のサイズは、スクリーンや壁など投映面の大きさだけでなく、その部屋や空間の広さと天井高、さらにご覧になる方々の人数が、選定における重要な要素となります。
- 2. 出力光束(明るさ)**  
 プロジェクターの明るさのことで単位はルーメン(lm)。この数字が大きいほど明るい映像を映すことができ、一般的には、大画面になるほど明るさが必要となります。快適にご使用いただくために、適切な明るさのモデルをお選びください。
- 3. 設置方法と投写距離**  
 お使いになる用途とロケーションにより「常設・仮設・モバイル」などのスタイルを決めると「置く・カートなどに載せる・天吊り」といった設置方法が導き出されます。またプロジェクターは、搭載しているレンズによって投写距離が異なりますので、設置環境に適したモデル選びも重要なポイントとなります。
- 4. 解像度**  
 プロジェクターの解像度は、タテとヨコのドットの数で表され、ドットの数が多いほど、高精細でなめらかな映像を表示することが可能です。

WUXGA 1,920×1,200

フルHD 1,920×1,080

WXGA 1,280×800

XGA 1,024×768

※4K UHD 3,840×2,160は、フルHDの4倍です。

ベーシックモデル					スタンダードモデル			ハイエンドモデル
RICOH PJ HD5452 販売終了	RICOH PJ WX5462	RICOH PJ WUL5860	RICOH PJ WXL5860	RICOH PJ WUL5A50	RICOH PJ WUL6760	RICOH PJ WUL6670	RICOH PJ WUL6680	RICOH PJ WUL6281
DLP®		DLP®		3LCD	3LCD	DLP®	DLP®	DLP®
ランプ		レーザー		レーザー	レーザー	レーザー		レーザー
3,800lm	4,100lm	4,000lm	4,700lm	5,200lm	6,000lm	7,200lm	8,500lm	6,400lm (交換用レンズ タイプA3装着時)
フルHD	WXGA	WUXGA	WXGA	WUXGA	WUXGA	WUXGA	WUXGA	WUXGA
8,000:1		100,000:1		2,500,000:1	2,500,000:1	2,500,000:1	2,500,000:1	2,500,000:1
約3.0kg		約4.6kg	約4.3kg	約5.2kg	約7.7kg	約12.0kg	約13.5kg	約17.5kg
16:9 100型	16:10 100型	16:10 100型	16:10 110型	16:10 110型	16:10 120型	16:10 130型	16:10 150型	16:10 120型
240~320cm	240~330cm	260~340cm	264~361cm	290~470cm	316~513cm	343~430cm	408~651cm	316~397cm (交換用レンズ タイプA3装着時)
デスクトップ	デスクトップ/天吊り		デスクトップ/ 天吊り	デスクトップ/ 天吊り	デスクトップ/ 天吊り	天吊り	天吊り	天吊り
● (2way:手提げ/ショルダー)	● (手提げ型)		—	—	—	—	—	—
● 手動/1.36倍	● 手動/1.3倍	● 手動/1.36倍	● 手動/1.6倍	● 手動/1.6倍	● 電動/1.25倍	● 電動/1.6倍	● 電動/1.25倍 (交換用レンズ タイプA3装着時)	● 電動/1.25倍 (交換用レンズ タイプA3装着時)
上下	上下		上下	上下/左右	上下/左右	上下/左右	上下/左右	上下/左右*4
手動	手動		手動	手動	電動	電動	電動	電動*4
—	—		USBメモリー (静止画のみ)	USBメモリー (静止画のみ)	—	—	—	—
—	—		—	—	—	—	—	—
—	—		—	—	—	—	—	—
△*2	●		●	●	●	●	●	△*2
—	—		—	—	—	—	—	—
10W	8W×2		16W	16W	10W×2	10W×2	—	—
タイプ1	タイプ1		タイプ1	タイプ2	タイプ2	タイプ2	タイプ2	タイプ2
1年	3年		3年	3年	3年	3年	3年	3年

## RICOH Wireless Projection



**【製品の特長】**  
本機は、パソコンなどのHDMI®信号(映像・音声)を、プロジェクターやディスプレイにワイヤレスで投射可能にする、プレゼンテーション用機器です。

**【便利なポイント】**

- **アプリケーションのインストールは不要! すぐに使える!**  
送信機のボタンを押すだけで投射を開始するので、どなたでも直感的に使えます。
- **タイプは2種類**  
汎用的なHDMI®入力端子の送信機である「Type1」に加え、1本のケーブルでスマートな接続ができるUSB Type-C端子 (DisplayPort™Altモード入力)の「Type2」がございます。
- **映像の転送速度が速い!**  
フルHDの高画質・高音声のデータを、遅延なくスムーズに転送できます。



※写真はRICOH Wireless Projection Type2です。

投写画面サイズ			
アスペクト比	画面サイズ(型)	寸法(mm)	
		タテ	ヨコ
16:10	40	540	860
	60	808	1,292
	65	875	1,400
	80	1,077	1,723
	100	1,346	2,154
	110	1,481	2,369
	120	1,615	2,584
16:9	130	1,750	2,800
	150	2,019	3,231
	90	1,121	1,992
	100	1,245	2,214

# 超短焦点モデル

リコーの光学技術が生んだユニークなデスクトップタイプと、一般的な壁掛けタイプからお選びいただけます

## 超短焦点プロジェクターの デスクトップ設置スタイルを確立した、革新的なカタチ

超短焦点モデル

ICT環境整備  
大型提示装置



Photo:RICOH PJ WX4153

RICOH PJ WX4153N [安心3年モデル] 標準価格：オープン価格

RICOH PJ WX4153N 標準価格：オープン価格 **グリーン購入法適合**

出力光束 (明るさ)	<b>3,600lm</b>	最大表示 解像度	<b>WXGA (1,280×800ドット)</b>	質量	<b>約3.1kg</b>
ネットワーク投映 有線LAN/無線LAN			メディアプレーヤー機能 (USBメモリー対応)		

RICOH PJ WX4153 [安心3年モデル] 標準価格：オープン価格

RICOH PJ WX4153 標準価格：オープン価格 **グリーン購入法適合**

出力光束 (明るさ)	<b>3,600lm</b>	最大表示 解像度	<b>WXGA (1,280×800ドット)</b>	質量	<b>約3.0kg</b>
---------------	----------------	-------------	--------------------------------	----	---------------

### あらゆるシーンで実用的に使えるスペック

- 圧倒的に小さな設置面積 (横幅25.7cm、奥行14.4cm)
- わずか11.7cmの超至近投映
- 本体背面から投映面まで、最短11.7cm(本体含めて26.1cm)の壁ピタ設置を実現します。\*画面サイズ48型時
- 小型・軽量(約3kg)ながら、実用的な輝度(3,600lm)を実現

### 電子ホワイトボード機能

オプションのRICOH PJ インタラクティブキット タイプ3 センサーユニット/ペンを装着すれば、電子ホワイトボードとしてお使いいただけます。付属ソフトのRICOH Interactive Whiteboard Lt for Windowsには、ホワイトボード機能に加え、投映した映像や資料の上に書きこめる機能と、それらをPDFで保存する機能を備えており、打合せや会議はもちろん、授業や研修などでも、さまざまなシーンでお役に立ちます。

- RICOH PJ インタラクティブキット タイプ3 センサーユニット/ペンの構成

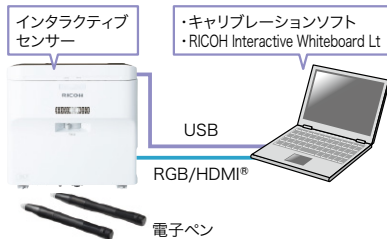

\*RICOH PJ インタラクティブキット タイプ3 センサーユニット/ペン(別売りオプション)詳細はP.6へ

### ■ RICOH PJ WX4153N/WX4153専用オプション

商品名	品種コード	JAN コード	標準価格
RICOH PJ インタラクティブキット タイプ3 センサーユニット	514419	496131195583 9	50,000円
RICOH PJ インタラクティブキット タイプ3 ペン	514420	496131195584 6	25,000円

\*初回は必ずセンサーユニットとペンを同時にご購入ください

- 付属ソフトウェア\*対応 OS  
<PJ Interactive Setup Software>  
Windows8.1,Windows10,macOS 10.12~10.14  
<RICOH Interactive Whiteboard Lt for Windows(インタラクティブ Drawingソフトウェア)>  
Windows8.1,Windows10  
\* CPU:Intel® Core™ i5以上、メモリー:8GB以上を推奨

### ■ インターフェース端子

Photo:RICOH PJ WX4153N

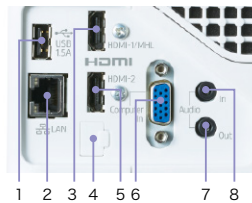

- 1: USB 端子\*
  - 2: 有線LAN 端子\*
  - 3: HDMI®/MHL® 端子
  - 4: シリアル接続端子
  - 5: HDMI® 端子
  - 6: COMPUTER I 端子
  - 7: AUDIO OUT 端子
  - 8: AUDIO IN 端子
- \* RICOH PJ WX4153N のみ

### ■ 投写距離と画面サイズ

右図と下表を参考にして、画面サイズと投写距離を決めてください。画面サイズは、フルサイズの映像を台形補正なしで投映したときのおよその値です。

RICOH PJ WX4153N/WX4153		
画面サイズ(型)	投写距離(a)cm	高さ(b)cm
48	12	9
55	14.6	10.5
60	17	12
65	18.7	12.5
70	20.8	13.4
75	22.8	14.4
80	25	16

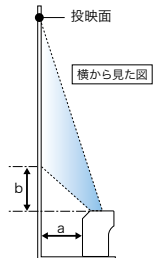

### ■ 寸法図

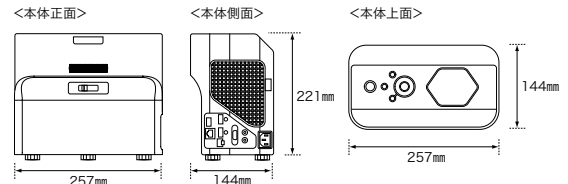

\*突起部含まず

### 【その他】

商品名	品種コード	JAN コード	標準価格
IPSiO PJ 専用スマートスタンド タイプ1	308961	496131187500 7	83,000円
IPSiO PJ 専用昇降式置き台 タイプ1	308960	496131187499 4	88,000円
RICOH PJ ハイコントラストスクリーン タイプ1	512706	496131189182 3	85,000円



RICOH PJ インタラクティブキット タイプ3 センサーユニット



RICOH PJ インタラクティブキット タイプ3 ペン



IPSiO PJ 専用昇降式置き台 タイプ1

# レーザー光源により、大画面でもくっきり明るい

教室の大型提示装置として定番の壁掛けタイプ。解像度はWXGAモデルに加え、フルHDモデルもご用意。

ICT環境整備  
大型提示装置



Photo:RICOH PJ WXL3540

※画像はオプションのRICOH PJ 壁掛け金具 タイプ2に設置したものです。

## RICOH PJ HDL3530 標準価格:オープン価格

グリーン購入法  
適合

出力光束 (明るさ) **3,600lm**

最大表示 解像度 **フルHD (1,920×1,080ドット)**

質量 **約5.2kg**

レーザー光源  
LASER

## RICOH PJ WXL3540 標準価格:オープン価格

グリーン購入法  
適合

出力光束 (明るさ) **4,000lm**

最大表示 解像度 **WXGA (1,280×800ドット)**

質量 **約5.1kg**

レーザー光源  
LASER

超短焦点モデル

### ■RICOH PJ HDL3530/WXL3540専用オプション

商品名	品種コード	JAN コード	標準価格
RICOH PJ 壁掛け金具 タイプ2	514838	496131197133 4	オープン価格

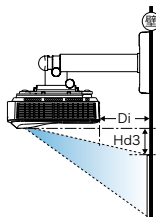

	有効画面サイズ (最小) 投写距離 (最短)			有効画面サイズ (最大) 投写距離 (最長)		
	Di (m)	Hd3 (m)	画面サイズ	Di (m)	Hd3 (m)	画面サイズ
RICOH PJ HDL3530	0.19	0.13	80	0.41	0.23	120
RICOH PJ WXL3540	0.2	0.13	80	0.41	0.22	117



RICOH PJ 壁掛け金具 タイプ2

投写距離Di: 本体背面から  
投写距離Hd3: 天吊り状態の本体最下部から

### ■RICOH PJ HDL3530/WXL3540 関連製品

商品名	メーカー名	メーカー型名	品種コード	標準価格	備考
専用壁掛け金具	(株) ケイアイシー	PJH-SWR	FNX962	オープン価格	受注生産
専用天吊り金具 (低天井用)		PJH-STR	FNX963		
専用天吊り金具 (高天井用)		PJH-STRP	FNX964		

[専用壁掛け金具]

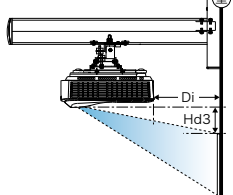

	有効画面サイズ (最小) 投写距離 (最短)			有効画面サイズ (最大) 投写距離 (最長)		
	Di (m)	Hd3 (m)	画面サイズ	Di (m)	Hd3 (m)	画面サイズ
RICOH PJ HDL3530	0.13	0.11	70	0.41	0.23	120
RICOH PJ WXL3540	0.14	0.11	70	0.41	0.22	117

投写距離Di: 本体背面から  
投写距離Hd3: 天吊り状態の本体最下部から



専用壁掛け金具 PJH-SWR



専用天吊り金具 (低天井用) PJH-STR

関連製品についてのお問い合わせ先はP.19へ

### ■インターフェース端子

Photo:RICOH PJ WXL3540

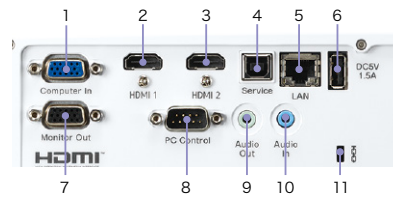

- 1: コンピューター入力端子
- 2: HDMI\*1 端子
- 3: HDMI\*2 端子
- 4: サービス用端子
- 5: LAN 端子
- 6: DC5V/1.5A 出力端子
- 7: モニター出力端子
- 8: PC 制御端子
- 9: 音声出力端子
- 10: 音声入力端子
- 11: 盗難防止セキュリティスロット

### ■投写距離と画面サイズ

下図と下表を参考にして、画面サイズと投写距離を決めてください。

画面サイズは、フルサイズの映像を台形補正なしで投映したときのおよその値です。

画面サイズ	RICOH PJ HDL3530				RICOH PJ WXL3540			
	Di (m)	Dp (m)	Hd2 (m)	Hd3 (m)	Di (m)	Dp (m)	Hd2 (m)	Hd3 (m)
70	0.13	0.39	0.24	0.11	0.14	0.40	0.24	0.11
75	0.16	0.42	0.25	0.12	0.17	0.43	0.25	0.12
80	0.19	0.45	0.27	0.13	0.20	0.46	0.26	0.13
85	0.21	0.48	0.28	0.15	0.22	0.49	0.27	0.14
90	0.24	0.50	0.29	0.16	0.25	0.52	0.29	0.15
95	0.27	0.53	0.30	0.17	0.28	0.54	0.30	0.17
100	0.30	0.56	0.32	0.18	0.31	0.57	0.31	0.18
105	0.33	0.59	0.33	0.20	0.34	0.60	0.32	0.19
110	0.35	0.62	0.34	0.21	0.37	0.63	0.33	0.20
117	—	—	—	—	0.41	0.67	0.35	0.22
120	0.41	0.67	0.37	0.23	—	—	—	—

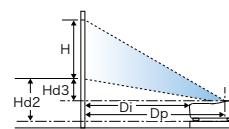

投写距離Di: 本体背面から  
投写距離Dp: レンズ中心から  
投写距離Hd2: 接地面から  
投写距離Hd3: 本体最上部から

### ■寸法図

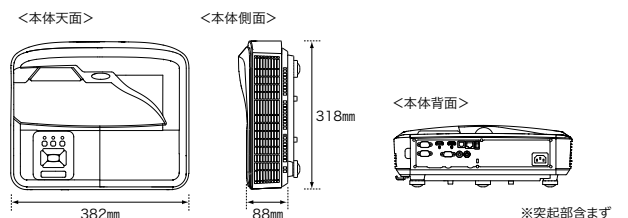

※突起部含まず

### ■RICOH PJ WX4153N/WX4153 関連製品

(消費税別)

商品名	メーカー名	メーカー型名	品種コード	標準価格	備考
80型スクリーン (16:10)	泉(株)	FPS-80V	EVX818	オープン価格	モバイルタイプ、自立式、テンションダイヤル機構付き
壁掛け金具	(株) オーエス	EPW 6565-R1	CEW200	オープン価格	ユニバーサルタイプ 在庫限り
アーム型机上投映金具	(株) ケイアイシー	—	CHW113	オープン価格	フリーアングル
アクティブプロジェクタースタンド	(株) イトーキ	ACT-01PS-T1	ETF944	104,000円	色:黒 垂直面・水平面に 投映切替え可能
		ACT-01PS-W9	ETF943	104,000円	色:白 垂直面・水平面に 投映切替え可能



80型(16:10) モバイル(自立式)スクリーン FPS-80V



プロジェクタースタンド ACT-01PS-T1



プロジェクタースタンド ACT-01PS-W9

\* 超短焦点プロジェクターでスクリーンに投映する際には、こちらの商品をお薦めします。超短焦点プロジェクターの性質上、その他のスクリーンでは歪みが生じる場合があります。

関連製品についてのお問い合わせ先はP.19へ

# 短焦点モデル

デスクトップタイプの短焦点モデルにも「レーザー光源」を採用  
明るさと画質に妥協せず、利便性と機動性を両立しました

## 教室の「大型提示装置」としてふさわしいスペックと機能を搭載

持ち運べるうえ、教室や会議室で、最大100型を快適に投射できます。

ICT環境整備  
大型提示装置



Photo: RICOH PJ WXL4960NI

### 教室で使いやすく、先生の板書を優先し 生徒の学ぶ環境に配慮した設計

- 生徒がケーブルに引っかからない「前面入力端子」
- 「斜め前方向への排気」で、生徒に熱風がかりません。
- 教室の明るさを感知して、画面の明るさを自動制御する「オートエコモード」
- スピーカー（8W×2）は、音が自然に広がり聞こえやすいように、背面に配置しました。
- 投写位置に制約されない教卓設置タイプ。板書を邪魔せず、黒板を自在に使えます。

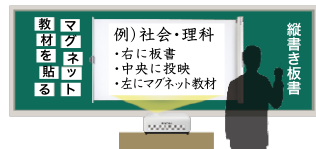

### 簡単に使いこなせる インタラクティブ機能

#### 【デジタル教科書・学習支援ソフトの活用に最適】

##### ● PCインタラクティブ機能

・ PCと本機をケーブルで接続するだけで、電子ペンによるPC操作が可能です。とりわけ、DisplayPort™ Altモードに対応したUSB Type-C出力を装備したPCからは、映像・音声の送信と画面からの操作を1本のケーブルのみで接続でき、大変便利です。

##### ● 接続イメージ

電子ペンでPCを操作



・ リコーのホワイトボードアプリケーションRICOH Interactive Whiteboard Lt for Windowsを無償で利用できます。

##### ● CollaVisionインタラクティブ機能

ネットワーク投射アプリケーション「CollaVision」にて、投映・書込み（アノテーション）・PC操作をワイヤレスで実現します。

#### 【手軽に使える簡易ホワイトボード】

##### ● PCレスインタラクティブ機能

本体に内蔵されたアプリケーションにより、手軽にメモや書込みができます。

### RICOH PJ WXL4960NI 標準価格: オープン価格 グリーン購入法適合

出力光束 (明るさ)	4,000lm	最大表示解像度	WXGA (1,280×800ドット)	質量	約4.5kg
レーザー光源	LASER	ネットワーク投映:	有線LAN/無線LAN	メディアプレーヤー機能 (USBメモリー対応)	インタラクティブ機能

### RICOH PJ WXL4960 標準価格: オープン価格 グリーン購入法適合

出力光束 (明るさ)	4,000lm	最大表示解像度	WXGA (1,280×800ドット)	質量	約4.5kg
レーザー光源	LASER				

### 投映のバリエーション (詳細は機能一覧をご覧ください)

#### ● USB Type-C入力端子 (DisplayPort™ Altモードに対応)

USB Type-C入力端子を搭載したことで、紛失しやすいHDMI®変換アダプターを使わずにUSB Type-Cケーブル (別売り) で直接接続できて便利です。今後さらに増加するとみられる、USB Type-C出力のみの小型ノートPCに対応します。

#### ● ネットワーク投映 (WXL4960NIのみ)

専用アプリケーションソフト「CollaVision」による投映。

#### ● ミラーリング

・ Miracast® 搭載 (WXL4960NIのみ)

#### ■ インターフェース端子

Photo: RICOH PJ WXL4960NI



- 1: Wi-Fi™ドングル用端子\* 2: LAN端子\* 3: USB端子 4: HDMI®1入力端子  
5: USB Type-C端子 6: HDMI®2入力端子 7: サービス用端子 8: 音声出力端子  
9: リモコン受光部 10: 電源端子  
\* RICOH PJ WXL4960NIのみ

#### ■ 投写距離と画面サイズ

下図と下表を参考にして、画面サイズと投写距離を決めてください。

画面サイズは、フルサイズの映像を台形補正なしで投映したときのおよその値です。

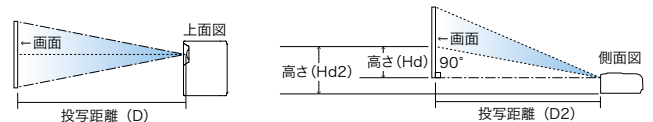

投写距離 (D): レンズ中心から  
投写距離 (D2): 本体前面から  
オフセット (Hd): レンズ中心から  
オフセット (Hd2): 本体底面から

RICOH PJ WXL4960NI/WXL4960							
画面サイズ(型)	60	70	80	90	100	110	120
投写距離D (m)	0.67	0.79	0.90	1.01	1.12	1.23	1.35
高さHd (m)	0.10	0.11	0.13	0.15	0.16	0.18	0.19
投写距離D2 (m)	0.65	0.77	0.88	0.99	1.10	1.21	1.33
高さHd2 (m)	0.18	0.19	0.21	0.23	0.24	0.26	0.27

#### ■ 寸法図

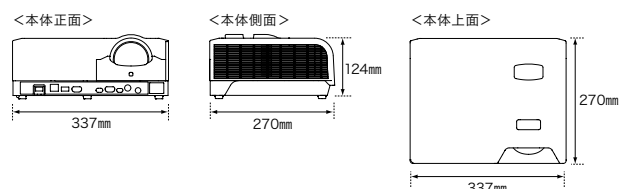

※突起部含まず



# 基本性能をみがき、クラスを超えたシステム対応力を実現

大画面投影を求められるあらゆるシーンで、安心してお使いいただけます。

ICT環境整備  
大型提示装置



## RICOH PJ WXL4760 標準価格・オープン価格

グリーン購入法  
適合

出力光束 (明るさ) **4,000lm** 最大表示解像度 **WXGA (1,280×800ドット)** 質量 **約4.3kg**

レーザー光源  
LASER

### ■インターフェース端子



- 1: HDMI®1入力端子
- 2: サービス用端子
- 3: HDMI®2/MHL®入力端子
- 4: 5V 1.5A出力端子
- 5: ビデオ端子
- 6: コンピューター入力端子
- 7: 音声入力端子
- 8: LANコントロール端子
- 9: PCコントロール端子
- 10: モニター出力端子
- 11: 音声出力端子
- 12: マイク入力端子

### ■投写距離と画面サイズ

下図と右表を参考にして、画面サイズと投写距離を決めてください。  
画面サイズは、フルサイズの映像を台形補正なしで投映したときのおよその値です。

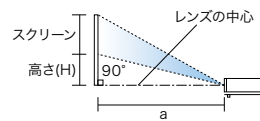

RICOH PJ WXL4760		
画面サイズ (型)	投写距離a (m)	高さ(H) (cm)
35.6	0.4	6
40	0.45	6
60	0.67	10
70	0.79	11
80	0.9	13
90	1.01	15
100	1.12	16
120	1.35	19

### ■寸法図

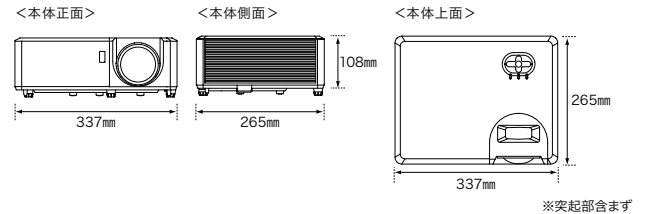

## ハンディモデル

手のひらに収まる高いモバイル性能  
さまざまな現場でコミュニケーションをサポート

## 超小型なのに明るくて高画質、ビジネスシーンに適したモデル

超小型・超軽量ボディに、高輝度RGB LED光源を搭載し、明るく高画質な投映を実現。  
さらに、短焦点だから狭いスペースでも投映可能。卓上やモバイル用途も、快適にお使いいただけます。



## RICOH PJ WXC1210 標準価格・オープン価格

グリーン購入法  
適合

出力光束 (明るさ) **800lm** 最大表示解像度 **WXGA (1,280×800ドット)** 質量 **約0.5kg**

LED光源

メディアプレーヤー機能  
(USBメモリー、microSD™カード対応)

### 申し分ないモバイル性能

手のひらに収まるサイズと、約500グラムの超軽量ボディは、その機動性の高さにより、コミュニケーションの生産性を向上させます。加えて、タイムリーなプレゼンテーションの機会を逃さないツールとして、さまざまなビジネスシーンをバックアップします。



### ■インターフェース端子

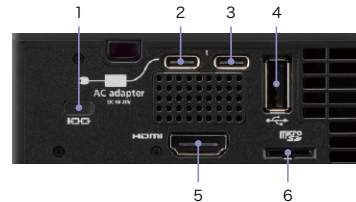

- 1: 盗難防止用穴
- 2: USB Type-C (ACアダプター用)
- 3: USB Type-C
- 4: USB Type-A
- 5: HDMI®入力端子
- 6: microSD™カード挿入口

### ■投写距離と画面サイズ

下図と下表を参考にして、画面サイズと投写距離を決めてください。  
画面サイズは、フルサイズの映像を台形補正なしで投映したときのおよその値です。

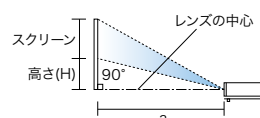

RICOH PJ WXC1210		
画面サイズ (型)	投写距離a (m)	高さ(H) (cm)
30	0.52	0
40	0.69	0
50	0.86	0
60	1.03	0

### ■寸法図

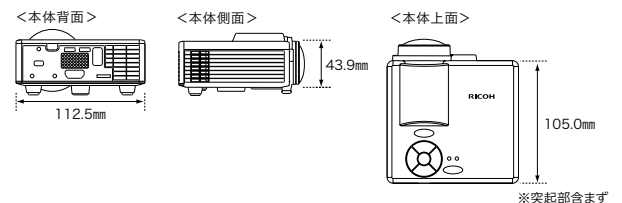

短焦点モデル

ハンディモデル

# ベーシックモデル

持ち運べるサイズに必要な十分なスペックを凝縮した、  
シンプルで汎用性の高いシリーズ

## レーザー光源の明るさと 軽量・コンパクト設計を両立

比較的投写距離が短く、一般的な会議室や教室で  
設置しやすい、汎用性の高いシリーズです。



Photo: RICOH PJ WUL5860

### RICOH PJ WUL5860 標準価格：オープン価格 グリーン購入法 適合

出力光束 (明るさ)	4,000lm	最大表示 解像度	WUXGA (1,920×1,200ドット)	質量	約4.6kg
---------------	---------	-------------	---------------------------	----	--------

光学 レンズシフト	上下 手動	レーザー光源 LASER
--------------	----------	-----------------

### RICOH PJ WXL5860 標準価格：オープン価格 グリーン購入法 適合

出力光束 (明るさ)	4,700lm	最大表示 解像度	WXGA (1,280×800ドット)	質量	約4.3kg
---------------	---------	-------------	------------------------	----	--------

光学 レンズシフト	上下 手動	レーザー光源 LASER
--------------	----------	-----------------

#### ■インターフェース端子

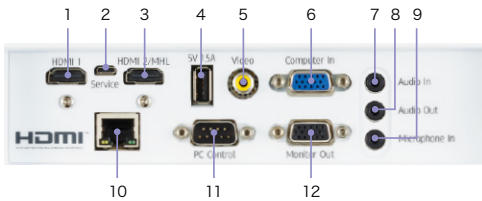

- 1: HDMI\*1入力端子
- 2: サービス用端子
- 3: HDMI\*2/MHL\*入力端子
- 4: 5V 1.5A出力端子
- 5: ビデオ端子
- 6: コンピューター入力端子
- 7: 音声入力端子
- 8: 音声出力端子
- 9: マイク入力端子
- 10: 有線LAN端子
- 11: PCコントロール端子
- 12: モニター出力端子

#### ■投写距離と画面サイズ

右図と下表を参考にして、画面サイズと  
投写距離を決めてください。  
画面サイズは、フルサイズの映像を  
台形補正なしで投映したとき  
のおよその値です。

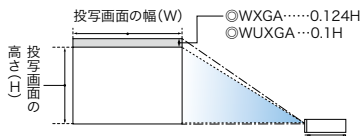

RICOH PJ WUL5860			RICOH PJ WXL5860			
画面 サイズ (型)	投写距離(m)		画面 サイズ (型)	投写距離(m)		高さ (Hd)* (cm)
	最短 (ズーム最大)	最長 (ズーム最小)		最短 (ズーム最大)	最長 (ズーム最小)	
29	—	1.0	30	—	1.0	0~5
38	1.0	1.3	60	1.4	2.0	0~10
60	1.6	2.1	80	1.9	2.6	0~13
80	2.1	2.7	100	2.4	3.3	0~16
100	2.6	3.4	120	2.9	3.9	0~20
120	3.1	4.1	150	3.6	4.9	0~25

\* レンズシフト機能によって調整可能な範囲

#### ■寸法図

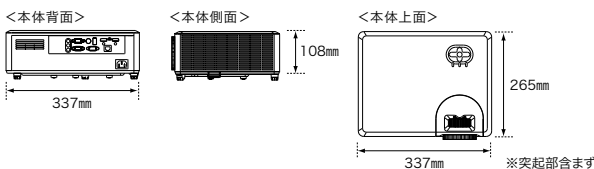

## 高輝度・高解像度の 投映性能を、お求めやすく

クラスを超えた上質な映像が、  
的確なコミュニケーションをサポートします。



### RICOH PJ WUL5A50 標準価格：オープン価格

出力光束 (明るさ)	5,200lm	最大表示 解像度	WUXGA (1,920×1,200ドット)	質量	約5.2kg
---------------	---------	-------------	---------------------------	----	--------

光学 レンズシフト	上下 手動	レーザー光源 LASER	<b>PLink</b>
--------------	----------	-----------------	--------------

#### ■インターフェース端子

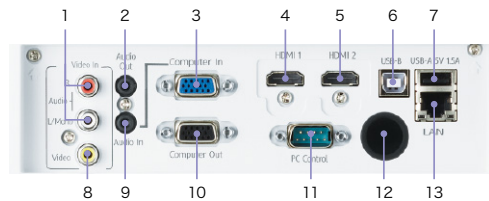

- 1: 音声入力端子 (R,L/Mono)
- 2: 音声出力端子
- 3: コンピューター入力端子
- 4: HDMI\*1入力端子\*1
- 5: HDMI\*2入力端子\*1
- 6: サービス用端子
- 7: USB Type-A端子\*2
- 8: ビデオ入力端子
- 9: 音声入力端子
- 10: モニター出力端子
- 11: PCコントロール端子
- 12: リモコン受光部
- 13: LAN端子

\*1 HDMI\*1.4および HDCP 1.4に対応しています。  
\*2 USBメモリーの接続およびDC5V/1.5A出力端子として使用します。

#### ■投写距離と画面サイズ

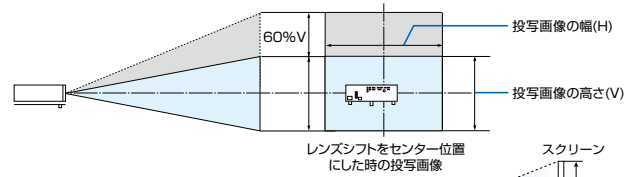

上図・右図と下表を参考にして、  
画面サイズと投写距離を決めてください。  
画面サイズは、フルサイズの映像を台形補正  
なしで投映したときのおよその値です。

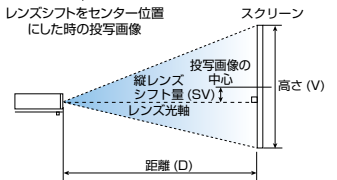

<全画面表示(アスペクト比16:10の場合)>

画面サイズ		距離(D)		最大レンズシフト量(SV)	
型	幅H(m)	高さV(m)	最小(m)	最大(m)	上方向(m) 下方向(m)
60	1.29	0.81	1.56	2.55	0.48 0
70	1.51	0.94	1.83	2.98	0.57 0
80	1.72	1.08	2.10	3.41	0.65 0
90	1.94	1.21	2.36	3.84	0.73 0
100	2.15	1.35	2.63	4.27	0.81 0
110	2.37	1.48	2.90	4.70	0.89 0
120	2.59	1.62	3.16	5.13	0.97 0
150	3.23	2.02	3.96	6.43	1.21 0

#### ■寸法図

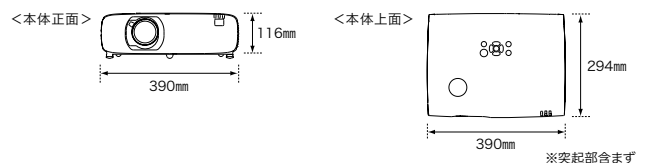

# スタンダードモデル

さまざまな設置条件に対応し、映像システムの構築に必要な性能と機能を備えたバリエーションをご用意

## 明るい教室や会議室でも見やすい鮮明な映像を投映

デスクトップに設置した状態で、実用的な120型の投映を実現する、ワイドな光学レンズシフト機能を搭載しています。



RICOH PJ WUL6760 標準価格：オープン価格

出力光束 (明るさ)	6,000lm	最大表示解像度	WUXGA (1,920×1,200ドット)	質量	約7.7kg
光学レンズシフト	上下/左右 手動	レーザー光源	LASER	CHDBT™ PjLink	

### ■インターフェース端子

1: サービス用端子  
2: DC 5V/2.0A 出力端子 (USB Type-A)  
3: HDMI\*1 入力端子  
4: HDMI\*2 入力端子  
5: コンピューター入力端子 (USB Type-A)  
6: モニター出力端子  
7: 音声出力端子  
8: LAN 端子  
9: HDBaseT™ 端子  
10: PCコントロール端子  
11: 音声入力端子

### ■寸法図

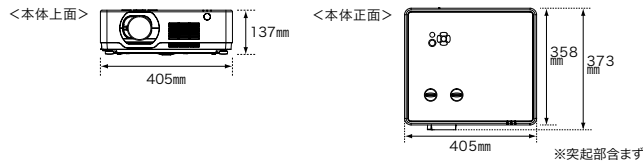

### ■投写距離と画面サイズ

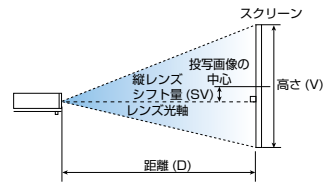
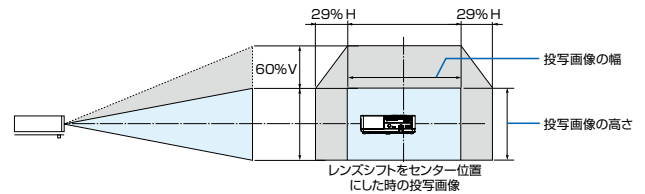

図と下表を参考にして、画面サイズと投写距離を決めてください。  
画面サイズは、フルサイズの映像を台形補正して投映したときのおよその値です。

<全画面表示(アスペクト比16:10の場合)>

型	画面サイズ		距離 (D)		最大レンズシフト量 (SV)	
	幅H (m)	高さV (m)	最小 (m)	最大 (m)	上方向 (m)	下方向 (m)
60	1.29	0.81	1.56	2.55	0.48	0
70	1.51	0.94	1.83	2.98	0.57	0
80	1.72	1.08	2.10	3.41	0.65	0
90	1.94	1.21	2.36	3.84	0.73	0
100	2.15	1.35	2.63	4.27	0.81	0
120	2.58	1.62	3.16	5.13	0.97	0
150	3.23	2.02	3.96	6.43	1.21	0
180	3.88	2.42	4.76	7.72	1.45	0
200	4.31	2.69	5.30	8.58	1.62	0

## ベーシックモデル

### 大画面投映を手軽に、軽量・コンパクトなベーシックモデル

リーズナブルでありながら、必要にして十分な機能を備え、高精細なフルHD解像度も選べます。



Photo: RICOH PJ HD5452

販売終了

RICOH PJ HD5452 [安心3年モデル] 標準価格：オープン価格

RICOH PJ HD5452 標準価格：オープン価格 **グリーン購入法 適合**

出力光束 (明るさ)	3,800lm	最大表示解像度	フルHD (1,920×1,080ドット)	質量	約3.0kg
光学レンズシフト	上下 手動				

RICOH PJ WX5462 [安心3年モデル] 標準価格：オープン価格

RICOH PJ WX5462 標準価格：オープン価格 **グリーン購入法 適合**

出力光束 (明るさ)	4,100lm	最大表示解像度	WXGA (1,280×800ドット)	質量	約3.0kg
光学レンズシフト	上下 手動				

### ■インターフェース端子

1: 音声出力端子  
2: 音声入力2端子  
3: 音声入力1端子  
4: LANコントロール端子  
5: PCコントロール端子  
6: HDMI\*2 入力端子  
7: ビデオ入力端子  
8: S-ビデオ入力端子  
9: モニター出力端子\*  
10: コンピューター入力端子  
11: HDMI\*1/MHL\* 入力端子  
12: サービス用端子

\* モニター出力はComputer Inの信号のみ対応

### ■投写距離と画面サイズ

右図と下表を参考にして、画面サイズと投写距離を決めてください。  
画面サイズは、フルサイズの映像を台形補正して投映したときのおよその値です。

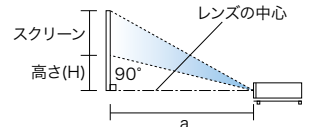

RICOH PJ HD5452				RICOH PJ WX5462			
画面サイズ (型)	投写距離 a (m)		高さ (H) (cm)	画面サイズ (型)	投写距離 a (m)		高さ (H) (cm)
	最短	最長			最短	最長	
41	-	1.3	0~9	40	-	1.3	-2~7
60	1.4	1.9	-1~12	60	1.4	2.0	-3~10
70	1.6	2.3	-1~14	70	1.7	2.3	-4~12
80	1.9	2.6	-1~16	80	1.9	2.6	-4~13
90	2.1	2.9	-1~18	90	2.2	3.0	-5~15
100	2.4	3.2	-1~20	100	2.4	3.3	-5~17
120	2.8	3.9	-1~24	120	2.9	3.9	-6~20

### ■寸法図

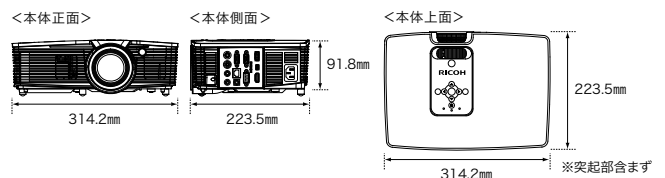

# スタンダードモデル

## クラスを超えた高輝度。150型の大型映像を、コンパクトなボディで実現\*

HDBaseT™ 入力はもちろん、レンズ操作のすべてを電動化するなど、さまざまなシステムに対応できる機能を装備。お求めやすいハイパフォーマンスモデルです。

\* RICOH PJ WUL6680の場合



### RICOH PJ WUL6670 標準価格：オープン価格

出力光束 (明るさ)	7,200lm	最大表示解像度	WUXGA (1,920×1,200ドット)	質量	約12.0kg
光学レンズシフト	上下/左右 電動	レーザー光源	LASER	<b>HDBT™</b>	

### RICOH PJ WUL6680 標準価格：オープン価格

出力光束 (明るさ)	8,500lm	最大表示解像度	WUXGA (1,920×1,200ドット)	質量	約13.5kg
光学レンズシフト	上下/左右 電動	レーザー光源	LASER	<b>HDBT™</b>	

#### ■インターフェース端子

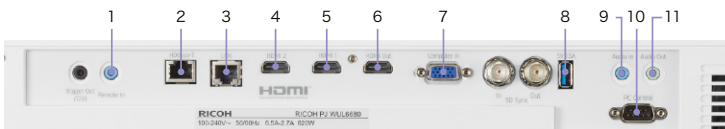

- 1: 有線リモコン端子 (ステレオミニジャック)
- 2: HDBaseT™ 端子
- 3: LAN 端子
- 4: HDMI®2入力端子
- 5: HDMI®1入力端子
- 6: HDMI®出力端子
- 7: コンピューター入力端子
- 8: DC 5V/1.5A出力端子 (USB Type-A)
- 9: 音声入力端子 (ステレオミニジャック)
- 10: PC制御端子 (RS232C)
- 11: 音声出力端子 (ステレオミニジャック)

#### ■投写距離と画面サイズ

右図と下表を参考にして、画面サイズと投写距離を決めてください。画面サイズは、フルサイズの映像を台形補正なしで投映したときのおよその値です。

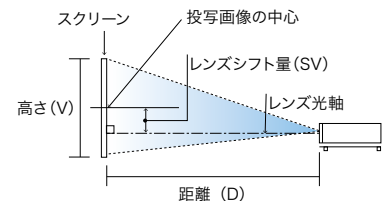
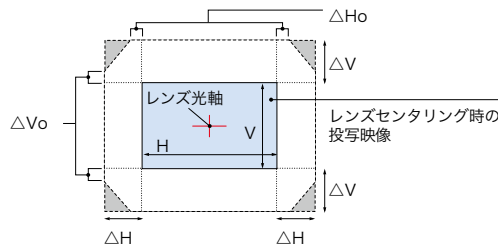

レンズシフト範囲			
ΔH	ΔV	ΔHo	ΔVo
25%	55%	5%	15%

RICOH PJ WUL6670						
型	画面サイズ		距離 (D)		最大レンズシフト量 (SV)	
	幅H (m)	高さV (m)	最小 (m)	最大 (m)	上方向 (m)	下方向 (m)
80	1.72	1.08	2.09	2.63	0.59	0.59
90	1.94	1.21	2.36	2.97	0.67	0.67
100	2.15	1.35	2.63	3.30	0.74	0.74
110	2.37	1.48	2.89	3.63	0.81	0.81
120	2.58	1.62	3.16	3.97	0.89	0.89
130	2.80	1.75	3.43	4.30	0.96	0.96
140	3.02	1.88	3.69	4.63	1.04	1.04
150	3.23	2.02	3.96	4.96	1.11	1.11
160	3.45	2.15	4.22	5.30	1.18	1.18
170	3.66	2.29	4.49	5.63	1.26	1.26
180	3.88	2.42	4.76	5.96	1.33	1.33

RICOH PJ WUL6680						
型	画面サイズ		距離 (D)		最大レンズシフト量 (SV)	
	幅H (m)	高さV (m)	最小 (m)	最大 (m)	上方向 (m)	下方向 (m)
80	1.72	1.08	2.15	3.45	0.59	0.59
90	1.94	1.21	2.43	3.88	0.67	0.67
100	2.15	1.35	2.70	4.32	0.74	0.74
110	2.37	1.48	2.98	4.76	0.81	0.81
120	2.58	1.62	3.26	5.19	0.89	0.89
130	2.80	1.75	3.53	5.63	0.96	0.96
140	3.02	1.88	3.81	6.07	1.04	1.04
150	3.23	2.02	4.08	6.51	1.11	1.11
160	3.45	2.15	4.36	6.94	1.18	1.18
170	3.66	2.29	4.64	7.38	1.26	1.26
180	3.88	2.42	4.91	7.82	1.33	1.33
190	4.09	2.56	5.19	8.25	1.41	1.41
200	4.31	2.69	5.46	8.69	1.48	1.48

#### ■寸法図

##### RICOH PJ WUL6670

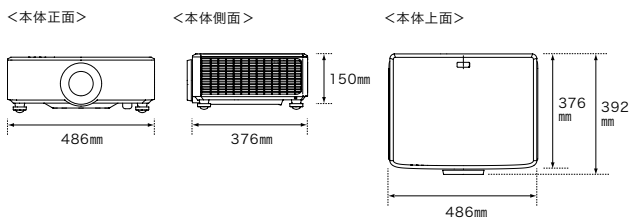

##### RICOH PJ WUL6680

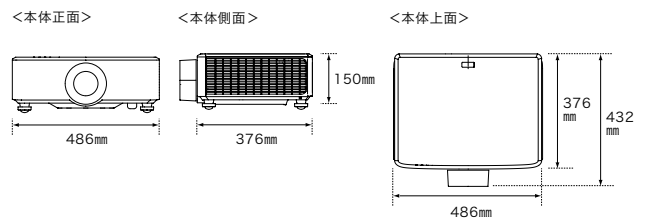

※レンズ部以外突起部含まず

※レンズ部以外突起部含まず

## 長期間の安定的な運用を実現する、レーザー光源を採用

上下方向にどの角度においても設置可能な「チルトフリー」と、縦置き「ポートレート投映」により、幅広い環境における投映のニーズに対応します。



**RICOH PJ WUL6281** 標準価格:オープン価格  
(本体のみ、レンズ別売り)

出力光束 (明るさ)	<b>6,400lm</b> *1	最大表示 解像度	<b>WUXGA</b> (1,920×1,200ドット)	質量	約 <b>17.5kg</b>
光学*2 レンズシフト	上下/左右 電動	レーザー光源 <b>LASER</b>			

\*1 オプションの「RICOH PJ 交換用レンズ タイプA3」装着時 \*2 交換レンズ A0は除く  
※写真はオプションの「RICOH PJ 交換用レンズ タイプA3」を装着

### ■投写距離と画面サイズ

下図と下表を参考にして、画面サイズと投写距離を決めてください。画面サイズは、フルサイズの映像を台形補正なしで投映したときのおよその値です。

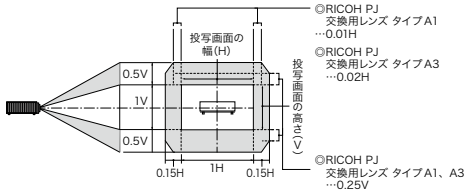

※グレーの部分はレンズシフトによって投映可能な範囲を表示しています。  
※タイプA0はレンズシフト機能はありません。

画面 サイズ (型)	RICOH PJ WUL6281		投写距離D(m)					
	投写距離D(m)	オフセットHd(m)	RICOH PJ 交換用 レンズ タイプA0	RICOH PJ 交換用 レンズ タイプA1	RICOH PJ 交換用 レンズ タイプA2	RICOH PJ 交換用 レンズ タイプA3	RICOH PJ 交換用 レンズ タイプA4	RICOH PJ 交換用 レンズ タイプA5
50	-	-	-	0.79-1.01	1.01-1.31	1.30-1.63	1.61-3.12	3.18-5.89
60	-	-	-	0.96-1.22	1.22-1.57	1.57-1.97	1.94-3.76	3.78-7.05
70	-	-	-	1.12-1.43	1.43-1.84	1.83-2.30	2.27-4.39	4.39-8.20
80	-	-	-	1.28-1.64	1.63-2.11	2.10-2.63	2.60-5.03	5.00-9.36
90	-	-	-	1.45-1.85	1.84-2.38	2.36-2.97	2.94-5.66	5.61-10.51
100	-	-	-	1.61-2.05	2.05-2.64	2.63-3.30	3.27-6.30	6.21-11.67
110	-	-	-	1.78-2.26	2.26-2.91	2.90-3.63	3.60-6.93	6.82-12.82
120	0.96	0.67	-	1.94-2.47	2.47-3.18	3.16-3.97	3.94-7.57	7.43-13.98
130	1.04	0.73	-	2.10-2.68	2.67-3.44	3.43-4.30	4.27-8.20	8.04-15.13
140	1.11	0.79	-	2.27-2.89	2.88-3.71	3.69-4.63	4.60-8.84	8.65-16.29
150	1.18	0.84	-	2.43-3.09	3.09-3.98	3.96-4.96	4.94-9.47	9.25-17.44

### ■インターフェース端子

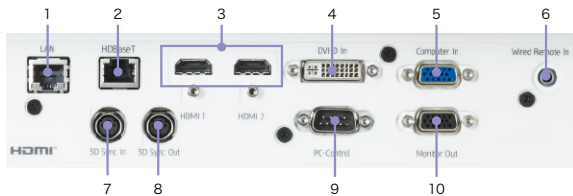

- 1:LAN 端子
  - 2:HDBaseT™ 端子
  - 3:HDMI®1/2入力端子
  - 4:DVI-D入力端子
  - 5:Computer入力端子
  - 6:有線リモコン端子
  - 7:3D-Sync入力端子
  - 8:3D-Sync出力端子
  - 9:PCコントロール端子
  - 10:モニター出力端子\*
- \* モニター出力は Computer Inの信号のみ対応

### ■寸法図

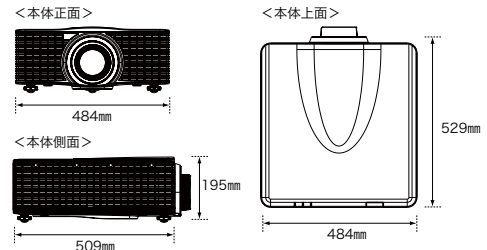

※突起部含まず

### ■専用オプション RICOH PJ WUL6281用

※専用オプションの保証期間は、ご購入から6ヶ月間となります。

(消費税別)

商品名	品種 コード	JANコード	標準価格	レンズ タイプ	ズーム/ フォーカス	ズーム比	投写 距離比*1	画面サイズ (型)	出力光束 (明るさ)*2	質量
RICOH PJ 交換用レンズ タイプA0	513742	496131191738 7	オープン価格	折り返し ミラー式	固定/電動	—	0.361	120-350	4,400lm	3.9kg
RICOH PJ 交換用レンズ タイプA1	512914	496131190466 0	300,000円	ズーム	電動/電動	1.26	0.75-0.95	50-300	5,900lm	0.8kg
RICOH PJ 交換用レンズ タイプA2	512915	496131190467 7	300,000円	ズーム	電動/電動	1.28	0.95-1.22	50-300	5,400lm	0.6kg
RICOH PJ 交換用レンズ タイプA3	512916	496131190468 4	120,000円	ズーム	電動/電動	1.25	1.22-1.53	50-300	6,400lm	0.4kg
RICOH PJ 交換用レンズ タイプA4	512917	496131190469 1	300,000円	ズーム	電動/電動	1.9	1.52-2.92	50-300	5,400lm	0.8kg
RICOH PJ 交換用レンズ タイプA5	512918	496131190470 7	300,000円	ズーム	電動/電動	1.9	2.90-5.50	50-300	5,900lm	1.1kg

\*1 スクリーン投写距離:スクリーン横幅寸法 \*2 ライトモード「低電力モード」時

## ● 機能一覧 (各機能の対応機種はP.15の機能対応表をご覧ください)

### スムーズな起動と手間なく片付けられる機能



#### 入力検知起動

スタンバイ中であれば、映像信号を入力すると、電源ボタンを押さなくても自動的に起動し、投映を開始します。



#### ダイレクトシャットダウン

使用后、すぐに電源コードを抜くことができ、片付けの時間を短縮します。



#### ダイレクトパワーオン

電源コードをコンセントに差し込むだけで起動します。



#### 無信号電源オフ

プロジェクターに入力されている信号が無信号になると、自動的に電源が切れる機能です。また、電源が切れるまでの時間を設定できます。

### 設置のバリエーション、および運用 / 設置調整をサポートする機能



#### 上下360度設置

投映面を上下方向に回転させ、任意の位置に設置することができます。映像を使った演出の用途に対応します。



#### テストパターン表示

プロジェクターを設置する時にテストパターン(グリッド等)を表示可能。撮影映像の位置、サイズや映り具合を、映像機器を接続せずにプロジェクター単独で確認できます。

※機種によってテストパターンは異なります。



#### デジタルズーム

投映画面を縮小します。表示倍率は80～100%の範囲で調整できます。



#### 左右360度設置

投映画面を左右方向に回転させ、ポートレート投映など、任意の位置に設置することができます。



#### 光学レンズシフト(上下/左右)

レンズの位置を上下・左右に動かすことで、解像度や画質を低下させることなく、投映位置を移動して設置範囲を広げます。電動対応機種では、付属のワイヤレスリモコンで調整できます。



#### 密閉型レーザー光学エンジン

エアフィルターを必要とせず、レーザー/LED光源の長寿命(約20,000時間\*)に併せて、長期間にわたりメンテナンスの手間を低減します。

\*出力光束(明るさ)が半減するまでの、使用時間の目安です。

### さまざまな投映方法



#### ネットワーク投映

##### ● QuickProjection



専用アプリケーションソフト「QuickProjection」を使い、パソコン画面をネットワーク経由で投映することができます。このソフトには、4台のパソコン画面を同時に投映する「ディスカッションモード」\*を備えています。

\* RICOH PJ WX4153Nシリーズのみとなります。

※対応OS

- ・ Windows 8.1/Pro/Enterprise (32bit/64bit版)
- ・ Windows 10 Home/Pro/Enterprise/Education (32bit/64bit版)
- ・ macOS X 10.12~10.14

※ご利用のパソコンがアドホック接続に対応していない場合は、インフラストラクチャーモードで接続するか、アドホック接続対応の無線LANアダプターをご使用ください。



#### Miracast®による、ミラーリング投映

Windows 10搭載パソコンなどのMiracast®に対応したデバイスから、ミラーリング投映が可能です。

##### ● CollaVision



各OSに対応した本アプリケーションを使用することで、PC以外のスマートデバイスからもネットワーク投映を実現します。アクセスポイントモードではWi-Fi™により、各デバイスからワイヤレス投映が可能となります。

※対応OS

- ・ Windows 10 Home/Pro/Enterprise/Education (32bit/64bit版)
- ・ Windows 11 Home/Pro/Enterprise/Education (32bit/64bit版)
- ・ macOS 10.12~10.15, 11.12
- ・ Android 10~11
- ・ iOS 13~15/iPadOS 15
- ・ Chrome OS V74



#### USBメディアプレーヤー機能

USBメモリーやSDカードに保存した静止画や動画を、ダイレクトに再生・投映する機能です。PCレスのプレゼンテーションや、プロジェクター本体のみでサイネージの投映が可能です。



#### 電源タイマー

本体の電源ON/OFFの時間を設定できます。スケジュール登録すれば、自動的に電源ON/OFFします。

## 入力インターフェース・伝送・制御関連



### USB Type-C端子の「DisplayPort™ Altモード」対応

DisplayPort™ Altモードに対応した、HDMI®端子未装備のスマートデバイスも、直接接続して映射できます。



### Webブラウザ本体制御

Webブラウザを使って、離れた場所にあるプロジェクターの状態管理や設定変更ができます。専用ソフトのインストールは必要なく、WebブラウザでプロジェクターのIPアドレスを入力するだけで、手軽に機器の運用管理が行なえます。



### HDBaseT™搭載

ツイステペアケーブルでHDMI®信号を長距離伝送できるHDBaseT™の入力端子を装備しています。



### PJLink®対応

#### ●PJLink®

一般社団法人 ビジネス機械・情報システム産業協会(JBMIA)で策定されたネットワークインターフェース規格「PJLink® Class1」に対応。他社製プロジェクターもネットワークを経由し、合わせて管理できます。



#### ●プロジェクター管理ユーティリティ

「PJLink®」を使用して、パソコンから、ネットワーク上にある複数のプロジェクターの電源ON/OFFや、入力切替などの制御ができるユーティリティソフトをご用意しました。

※対応OS

- ・ Windows8.1/Pro/Enterprise (32bit/64bit版)
- ・ Windows10 Home/Pro/Enterprise/Education (32bit/64bit版)
- ・ macOS X 10.12~10.14

## 画像補正

\*補正を行なうと、補正前に比べて画像が鮮明ではなくなります。これは信号処理に伴うもので故障ではありません。



### 自動台形補正\*

映像を映射した際に生じる上下方向の台形歪みを検知し、プロジェクターの設置角度に合わせて自動的に補正します。

※台形歪み補正後は、画面サイズが少し小さくなります。

※台形補正の度合いや映像の内容によっては一部情報が欠けたり、画像が劣化する場合があります。



### タテ台形補正\*

映像映射時に生じる上下の台形歪みを補正できます。プロジェクターの設置角度に合わせた調整が可能です。

※台形補正の度合いや映像の内容によっては一部情報が欠けたり、画像が劣化する場合があります。



### ヨコ台形補正\*

斜め方向から映射した画像もスクエアに補正できます。設置の自由度が高まり、さまざまなレイアウトでの映射が可能です。

※台形補正の度合いや映像の内容によっては一部情報が欠けたり、画像が劣化する場合があります。

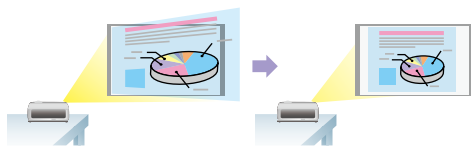

### 4点補正\*

映射画像の各頂点の位置を調整します。これを使用してスクリーンの形に合わせて映射することができます。



### 壁色補正モード

映射する壁・黒板等の色に応じて、映射画面の色味を補正します。

## 便利な機能



### プレゼンテーションタイマー

付属のリモコンから直接時間を設定し、残り時間を見ながらプレゼンテーションが行なえます。セミナー等でのグループディスカッションのタイマーとしても利用できます。



### AVミュート

映射している画像や音声を一時的に消去する(スクリーンの映像を消す)ことができます。



### 部分拡大

リモコンの「部分拡大」ボタンで、映像の一部分を拡大表示できます。拡大部分の移動もリモコンで簡単にできます。

※部分拡大を行なうと、拡大前に比べて画像が鮮明ではなくなります。これは信号処理に伴うもので故障ではありません。

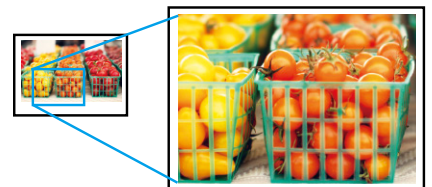

## 拡張機能



### デジタルオーディオ ディエンベデッド機能

HDMI®でインプットされたデジタル音声信号を、LINE(アナログ)出力できます。動画の音声などを拡声する際に、汎用的なアクティブスピーカーを使用できます。



### 電源供給(1.5A以上)対応のUSB端子

RICOH Wireless Projection(受信機)のほか、汎用的なミラーリングデバイスにも、USB(ケーブル)による給電が可能です。



### ユーザーロゴ機能

スタートアップ画面(無信号背景)に表示する画像を登録できます。会社ロゴや待ち受けメッセージをスタートアップ画面として登録できます。

### ●機能対応表

	超短焦点モデル				短焦点モデル			ハンディモデル	エントリーモデル	ベーシックモデル					スタンダードモデル			ハイエンドモデル	
	WX 4153N	WX 4153	HDL 3530	WXL 3540	WXL 4960NI	WXL 4960	WXL 4760	WXC 1210	WX 2440	HD 5452	WX 5462	WUL 5860	WXL 5860	WUL 5A50	WUL 6760	WUL 6670	WUL 6680	WUL 6281	
スムーズな起動と片付けられる機能	入力検知起動	●	●	●	●	●	●	●	●	●	●	●	●	●	●	●	●	●	●
	ダイレクトパワーオン	●	●	●	●	●	●	●	●	●	●	●	●	●	●	●	●	●	●
	ダイレクトシャットダウン	●	●	-	-	-	-	-	●	●	●	-	-	-	-	-	-	-	-
	無信号電源オフ	●	●	●	●	●	●	●	●	●	●	●	●	●	●	●	●	●	●
設置のバリエーションおよび設定調整をサポートする機能	上下360度設置	-	-	-	-	●	●	●	●	-	-	-	●	●	●	●	●	●	●
	左右360度設置	-	-	-	-	●	●	●	●	-	-	-	●	●	●	●	●	●	●
	テストパターン表示	-	-	●	●	-	-	●	●	-	-	-	●	●	●	●	●	●	●
	光学レンズシフト(上下/左右)	-	-	-	-	-	-	-	-	●/手動上下のみ	●/手動上下のみ	●/手動上下のみ	●/手動上下のみ	●/手動上下のみ	●/手動上下のみ	●/手動上下のみ	●/手動上下のみ	●/手動上下のみ	●/手動上下のみ
	密閉型レーザー光学エンジン	-	-	-	-	●	●	●	●	-	-	-	●	●	-	-	-	-	-
	デジタルズーム	●	●	●	●	●	●	-	-	-	-	-	-	-	-	-	-	-	-
	デジタルズーム	●	●	●	●	●	●	-	-	-	-	-	-	-	-	-	-	-	-
さまざまな接続方法	Miracast®による、ミラーリング投射	●	-	-	-	●	-	-	-	-	-	-	-	-	-	-	-	-	-
	ネットワーク投射	●*5	-	-	-	●*6	-	-	-	-	-	-	-	-	-	-	-	-	-
	メディアプレーヤー機能	●	-	-	-	●	-	-	●	-	-	-	-	-	●	●	-	-	-
	対応メディア*1	USBメモリー	●	-	-	-	●	-	-	●	-	-	-	-	●	●	-	-	-
		microSD™	-	-	-	-	-	-	-	●	-	-	-	-	-	-	-	-	-
	対応画像	静止画*2	●	-	-	-	●	-	-	●	-	-	-	-	●	●	-	-	-
		動画*2	●	-	-	-	●	-	-	●	-	-	-	-	-	-	-	-	-
文書(Microsoft 365)	-	-	-	-	●	-	-	●	-	-	-	-	-	-	-	-	-	-	
電源タイマー	●	●	-	-	●	-	-	-	-	-	-	-	-	-	-	-	●	●	-
伝送/制御関連	USB Type-C端子の「DisplayPort™Altモード」対応	-	-	-	-	●	-	●	-	-	-	-	-	-	-	-	-	-	-
	HDBaseT™搭載	-	-	-	-	-	-	-	-	-	-	-	-	-	●	●	●	●	●
	Webブラウザ本体制御	●	-	●	●	-	-	●	-	-	●	●	●	●	●	●	●	●	●
	PJLink®対応	●	-	●	●	●	-	●	-	-	●	●	●	●	●	●	●	●	●
画像補正	自動台形補正	●	●	-	-	●	●	●	●	-	-	●	●	●	●	●	●	●	●
	タテ台形補正	●	●	●	●	●	●	●	●	●	●	●	●	●	●	●	●	●	●
	ヨコ台形補正	-	-	●	●	●	●	●	-	-	●	●	●	●	●	●	●	●	●
	4点補正	-	-	●	●	●	●	●	-	-	●	●	●	●	●	●	●	●	●
	壁色補正モード	●	●	●	●	●	●	●	-	●	●	●	●	●	●	●	●	●	●
便利な機能	プレゼンテーションタイマー	●	●	-	-	●	●	-	-	-	-	-	-	-	-	-	-	-	-
	部分拡大	●	●	●	●	●	●	●	-	●	●	●	●	●	●	●	●	●	●
	AVミュート	●	●	●	●	●	●	●	●	●	●	●	●	●	●	●	●	●	●
拡張機能	デジタルオーディオディエンベデッド機能	●	●	●	●	●	●	-	●	●	●	●	●	●	●	●	●	●	-
	電源供給(1.5A以上)対応のUSB端子	●	-	●	●	●	●	●	●*4	-	-	-	●	●	●	●	●	●	-
	ユーザーロゴ機能	●	●	-	-	●	●	-	-	-	-	-	-	●	●	●	●	●	-

\*1 すべてのUSBメモリーとmicroSD™カードとの接続と表示を保証するものではありません。詳細は、取扱説明書をご参照ください。  
 \*2 対応しているファイル形式などは、取扱説明書をご参照ください。  
 \*3 対応文書:PDF、Word(Word2010以前)、Excel(Excel2010以前)、PowerPoint(PowerPoint2010以前) \*4 USB Type-C(1.5A)、USB Type-A(1.0A)  
 \*5 専用アプリケーションソフト「QuickProjection」が必要です。\*6 専用アプリケーションソフト「CollaVision」が必要です。



機能名	特殊な投映面への投映			定形外のコンテンツの投映		
	①曲面スクリーン補正	②部分的に歪んだ場所	③コーナーや角柱	④ブレンド調整	②グリッド補正	部分拡大
機能の内容	曲面への投映時にできる歪みを、補正することができます。 *レンズソフト使用時はグリッド補正で調整します。	格子状に配置されたポイントをそれぞれ補正することで、歪んだ投映面をスムーズに調整できます。	コーナーや角柱への投映時にできる歪みを、補正することができます。	つなぎ目の映像の重なりが目立たないように調整します。	格子状に配置されたポイントをそれぞれ補正することで、ブレンド部分を細かく調整します。	外部装置を使用せずに拡大でき、表示したい部分を細かく調整できます。
搭載モデル	WUL5A50	●	●	●	—	—
	WUL6760	●	●	●	—	—
	WUL6670	●*	●	—	●	●
	WUL6680	●*	●	—	●	●

①曲面スクリーン補正

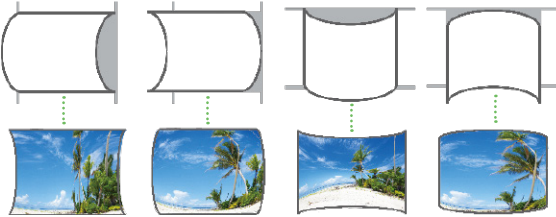

これらの歪みを補正

②グリッド補正

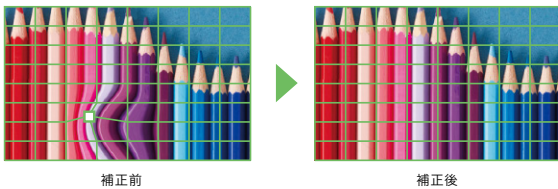

補正前

補正後

③6点補正

■コーナーに投映した場合のイメージ

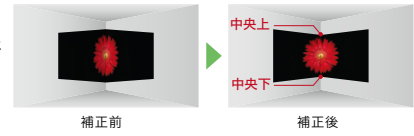

補正前

補正後

■角柱に投映した場合のイメージ



補正前

補正後

④ブレンド調整

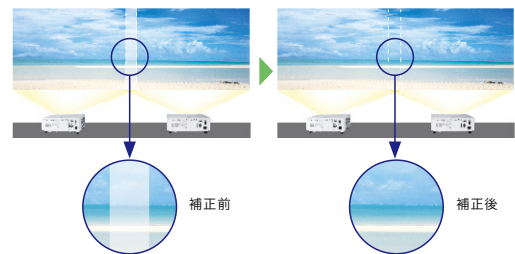

補正前

補正後

■消耗品

(消費税別)

商品名	品種コード	JANコード	標準価格	備考
IPSiO PJ 交換用ランプ タイプ 2	308883	496131187111 5	25,000円	RICOH PJ WX2130B/X2130B/WX2130/X2130用
IPSiO PJ 交換用ランプ タイプ 3	308942	496131187211 2	30,000円	RICOH PJ WX4130N/WX4130用
IPSiO PJ 交換用ランプ タイプ 4	308931	496131187238 9	40,000円	RICOH PJ WX5140用
IPSiO PJ 交換用ランプ タイプ 6*	308929	496131187240 2	40,000円	RICOH PJ WX5350N/X5360N用
IPSiO PJ 交換用ランプ タイプ 7*	308933	496131187241 9	40,000円	RICOH PJ WX6170N/X6180N用
RICOH PJ 交換用ランプ タイプ 9	308991	496131188291 3	40,000円	RICOH PJ WX3340N/WX3340/X3340N/X3340/WX4240N/X4240N用
RICOH PJ 交換用ランプ タイプ 11	512628	496131188944 8	30,000円	RICOH PJ WX4153N/WX4153/WX4152N/WX4152N/WX4152/WX4141N/WX4141N用
RICOH PJ 交換用ランプ タイプ 12*	512624	496131188946 2	40,000円	RICOH PJ WX5361N/X5371N用
RICOH PJ 交換用ランプ タイプ 14	512758	496131189754 2	25,000円	RICOH PJ WX2240/X2240/K1111用
RICOH PJ 交換用ランプ タイプ 16	512771	496131189829 7	40,000円	RICOH PJ HD5451/WX5461/X5461/HD5450/WX5460/X5460用
RICOH PJ 交換用ランプ タイプ 17	512822	496131189931 7	40,000円	RICOH PJ WX3351N/WX3351/X3351N/X3351/WX4241N/WX4241用
RICOH PJ 交換用ランプ タイプ 21*	512893	496131190276 5	45,000円	RICOH PJ WU6181N/WX6181N/X6181N用
RICOH PJ 交換用ランプ タイプ 22	512899	496131190282 6	47,000円	RICOH PJ WU5570/X5580用
RICOH PJ 交換用ランプ タイプ 25	512965	496131190282 2	オープン価格	RICOH PJ KU12000用
RICOH PJ 交換用ランプ タイプ 27	513744	496131191816 2	25,000円	RICOH PJ WX2440/X2440/S2440用
RICOH PJ 交換用ランプ タイプ 28	513749	496131191955 8	47,000円	RICOH PJ WX5770/X5770用
RICOH PJ 交換用ランプ タイプ 29	513779	496131192164 3	オープン価格	RICOH PJ WU6480/X6480用
RICOH PJ 交換用ランプ タイプ 35	514410	496131195388 0	40,000円	RICOH PJ HD5452/WX5462用
RICOH PJ 交換用フィルター タイプ 4	512629	496131188945 5	1,000円	RICOH PJ WX4153N/WX4153/WX4152N/WX4152N/WX4152/WX4141N/WX4141N用
RICOH PJ 交換用フィルター タイプ 5	513608	496131190980 1	オープン価格	RICOH PJ KU12000用
RICOH PJ 交換用フィルター タイプ 7	513786	496131192171 1	オープン価格	RICOH PJ WU6480/X6480用
RICOH PJ 交換用フィルター タイプ 8	513987	496131192937 3	オープン価格	RICOH PJ WUC4650/WXC4660用
RICOH PJ 交換用フィルター タイプ 15	514935	496131197786 2	オープン価格	RICOH PJ WUL6760用
RICOH PJ 交換用フィルター タイプ 17	514837	496131197132 7	オープン価格	RICOH PJ HDL3530/WXL3540用
RICOH PJ 交換用フィルター タイプ 18	896410	496131198456 3	オープン価格	RICOH PJ WUL5A50用

※交換用ランプの保証期間は、購入から6ヶ月または通電時間1,000時間のどちらか早いほうになります。RICOH PJ KU12000/WU6480/X6480用の交換用ランプの保証期間は、購入から6ヶ月または通電時間500時間のどちらか早いほうになります。保証内容に関しては、下記「ランプに関する大切なお知らせ」をご確認ください。  
※ランプの交換目安時間は、機種により異なります。詳細は各機種の使用説明書をご覧ください。  
\* 交換用フィルターが同梱されています。

ランプに関する大切なお知らせ

- プロジェクターの光源には、点灯時に内部気圧が高くなる水銀ランプが使われています。このランプには、以下の特性がありますので、内容をよく理解して、取扱には十分注意してください。
- 衝撃や劣化などによって、ランプが破裂して大きな音が生じたり、寿命が尽きて点灯しなくなることがあります。
- 破裂や寿命に至るまでの時間には、ランプによって大きな差があり、使い始めてまもなく破裂することもあります。
- 本体付属のランプおよび交換用ランプの保証期間内に不点灯および破裂した場合は、無料交換いたします。ただし、1. 輸送もしくは移動時の落下、衝撃またはその他お客様の取り扱いが適正でないため生じた故障または損傷の場合。2. 火災、地震、水害などの天災地変および異常電圧による故障・損傷の場合。3. 本製品の取扱説明書に記載された設置条件、使用方法および注意事項等に反する取り扱いにより生じた故障または損傷の場合を除きます。
- 交換期を過ぎて使用すると破裂しやすくなります。
- ランプが破裂するとガラスの破片や微量の水銀ガスが本機の内部に飛び散ったり、通気孔などから外に出たりすることがあります。
- RICOH PJ KU12000のランプ交換は、お客様では実施できませんので施工業者にランプ交換を依頼してください。ランプ交換には作業料金が発生します。

■共通オプション

(消費税別)

商品名	品種コード	JANコード	標準価格	備考
IPSiO PJ 天吊り金具 タイプ1	308962	496131187577 9	42,000円	P.3~4の天吊り金具対応表を参照ください
RICOH PJ 天吊り金具 タイプ2	512987	496131190853 8	60,000円	
IPSiO PJ 高天井用パイプキット タイプ1	308975	496131187592 2	22,000円	全機種共通*1
IPSiO PJ 高天井用パイプ タイプ1	308963	496131187578 6	15,000円	全機種共通*1 450 ~ 550mm*2
IPSiO PJ 高天井用パイプ タイプ2	308964	496131187579 3	15,000円	全機種共通*1 550 ~ 700mm*2
IPSiO PJ 高天井用パイプ タイプ3	308965	496131187580 9	15,000円	全機種共通*1 700 ~ 850mm*2
IPSiO PJ 高天井用パイプ タイプ4	308966	496131187581 6	15,000円	全機種共通*1 850 ~ 1,000mm*2
IPSiO PJ 高天井用パイプ タイプ5	308967	496131187582 3	15,000円	全機種共通*1 1,000 ~ 1,150mm*2
IPSiO PJ 高天井用パイプ タイプ6	308968	496131187583 0	15,000円	全機種共通*1 1,150 ~ 1,300mm*2
IPSiO PJ 高天井用パイプ タイプ7	308969	496131187584 7	15,000円	全機種共通*1 1,300 ~ 1,450mm*2
IPSiO PJ 高天井用パイプ タイプ8	308970	496131187585 4	15,000円	全機種共通*1 1,450 ~ 1,600mm*2

\*1 RICOH PJ WX4153N/WX4153を除く

\*2 「IPSiO PJ 高天井用パイプキット タイプ1」接続時の調整可能な寸法です。

※天吊り金具タイプ1/タイプ2は、同じ型番であっても発売時期によってプロジェクター取付用のネジ穴の位置が異なる場合があります。製品買い替えの際に天吊り金具を流用できない場合があります。

※高天井用パイプを使用する場合、「IPSiO PJ 天吊り金具 タイプ1」または「RICOH PJ 天吊り金具 タイプ2」と「IPSiO PJ 高天井用パイプキット タイプ1」と「IPSiO PJ 高天井用パイプ タイプ1~8のいずれか」3点が必要となります。

天吊り・壁掛け設置について守っていただきたいこと **警告** 油煙が多い場所や薬品等が付着しやすい場所に天吊り・壁掛け設置しないでください。プロジェクターの樹脂が劣化し落下による事故の原因になります。

■ワイヤレス  
プレゼンテーション機器

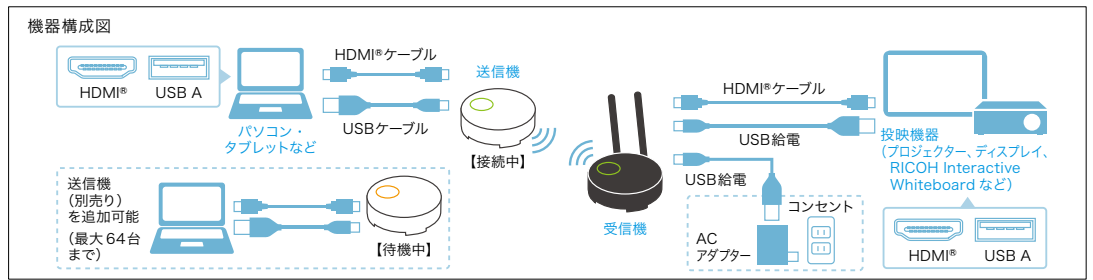

商品名	品種コード	JANコード	標準価格	備考
本体	RICOH Wireless Projection Type1	514299	496131194370 6	オープン価格
	RICOH Wireless Projection Type2	514328	496131194655 4	
オプション	RICOH Wireless Projection Option Button1	514300	496131194371 3	オープン価格
	RICOH Wireless Projection Option Button2	514301	496131194372 0	
動作確認済製品	サンワサプライ製USB充電器 (2A・高耐久タイプ・ブラック)	CSA637	496988750472 7	受信機(親機)へ接続するプロジェクターや投映機器からUSB給電できない場合の推奨品です。

商品名	メーカー名	メーカー型名	品種コード	標準価格	備考
ワイヤレス投映用機器 EZCast Pro Dongle2	Winner Wave	EZPRODONGLE2-D10	FDW009	オープン価格	消費電力5V/1.5A、電源ケーブル(USB Type-C)による給電に対応 (注)電源ケーブルを接続する給電用のUSB電源アダプターは付属していません。 販売元:(株)プリンストン
ワイヤレス HDMI® to HDMI®		EZCASTPOCKET-H1R1	GSY087		
ワイヤレス USB-C to HDMI®		EZCASTPOCKET-C1R1	GSY086		



■関連製品 (AVシステム機器)

(消費税別)

商品名	メーカー名	メーカー型名	品種コード	標準価格	備考	
4K HDMI® スイッチャー	HDBase™出力	イメージニクス(株)	HCS-41	FC9543	168,000円	4入力1出力(HDBase™とHDMI®の2分配)、制御コマンド出力機能内蔵の高機能タイプ 販売元:(株)ケイアイシー
HDMI® セレクター	4入力1出力	(株)アルパニクス	NP-401SW-4K	FC9542	オープン価格	シンプルなセレクター、IRリモコンを付属 販売元:(株)ケイアイシー
HDMI® 信号2分配	(株)アルパニクス	NP-DSP-12U	FNX965	オープン価格	HDCP2.2対応 販売元:(株)ケイアイシー	
HDMI® 信号4分配		NP-DSP-14U	FNX966			
HDMI® 信号8分配		NP-DSP-18U	FNX967			
HDMI® オーディオディエンベッダ	(株)アルパニクス	NP-4KAUD	FNX959	オープン価格	HDCP2.2対応 販売元:(株)ケイアイシー	
プラグアンドプレイエミュレーター	イメージニクス(株)	DM-C3	FC9544	25,000円	入出力コネクタ:HDMI®タイプA 販売元:(株)ケイアイシー	
モバイル書画カメラ	テクノホライゾン(株) エルモカンパニー	MX-P2	EFN227	39,000円	4K対応。1,300万画素の超高画質。デジタル16倍ズーム、カメラ底面にマグネット搭載で設置も自在に	
書画カメラ(モニター付き)		MA-1	EFN210	64,000円	Android® 搭載で本体に内蔵バッテリー、Wi-Fi™、タッチ式ディスプレイを搭載	
4K対応 インタラクティブ書画カメラ		L-12F	EFN224	88,000円	4K対応。12倍の光学ズーム、2倍のセンサーズーム。さまざまな角度から映せる300度回転するアーム	
AVキャビネット(演台タイプ)	(株)オーエス	CMA-16UW1-G06N	EGA724	オープン価格	本体色:白、ガラス扉	



4K HDMI®スイッチャー HCS-41

HDMI®セレクター NP-401SW-4K

書画カメラ(モニター付き) MA-1

4K対応 インタラクティブ書画カメラ L-12F

AVキャビネット(演台タイプ) CMA-16UW1-G06N

■関連製品(オーディオ関連機器)

(消費税別)

商品名	メーカー名	メーカー型名	品種コード	標準価格	備考
ポータブルPAシステム	ヤマハ株式会社	STAGEPAS 200	GPQ815	オープン価格	コンパクトな筐体に高出力のアンプとスピーカー、さらにミキサーを搭載したポータブルPAシステム。 お問い合わせ先:株式会社ヤマハミュージックジャパン
パワードモニタースピーカー		MS101-4	GFD181	オープン価格	デスクトップ型モニタースピーカーでありながら、30Wのアンプ出力と高音質なサウンドを実現。 お問い合わせ先:株式会社ヤマハミュージックジャパン
オーディオコード	JVC	CN-209A	CN4643	オープン価格	ステレオ標準プラグ-ステレオミニプラグ、ケーブル長:1.5m
オーディオケーブル	サンワサプライ(株)	KM-A2-18K2	YH0044	1,180円	ステレオミニプラグ-ステレオミニプラグ、ケーブル長:1.8m

■関連製品(スクリーン\*)

\* RICOH PJ WX4153N/WX4153Iに関しては、P.6「関連製品」をご参照ください。

(消費税別)

タイプ	サイズ		メーカー名	メーカー型名	品種コード	標準価格	備考
モバイル(自立式)	60型	16:10	(株)ケイアイシー	KPR-60V	FC9496	51,000円	バンタグラフ式
	80型	16:10		KPR-80V	F19873	68,000円	バンタグラフ式
	80型	16:10		KTS-WX80	FC9528	オープン価格	超短焦点プロジェクター対応
	80型	16:10		CBMR-WX80	FC9540	オープン価格	ハイコントラストタイプ
	100型	16:10		KPR-100V	CCQ099	89,000円	バンタグラフ式
	100型	16:10		CBMR-WX100	CHW234	オープン価格	ハイコントラストタイプ
	106型	16:10	(株)オーエス	MS-103FN	FB9360	オープン価格	アスペクトフリー
	120型	16:9	泉(株)	SPL-120HD	CCX974	オープン価格	モバイルタイプの最大サイズ、バンタグラフ式
マグネット(巻き上げ式)	72型	16:10	泉(株)	IS-WOL72VC	CCX991	オープン価格	-
	73型	16:10	(株)オーエス	WSM-073WC-TV1	EGA526	オープン価格	-
	80型	16:10	泉(株)	IS-WOL80VC	CCX992	オープン価格	-
マグネット(横スライド式)	72型	16:10	泉(株)	WOL-GX72V	CCX985	オープン価格	-
	73型	16:10	(株)オーエス	WSM-073WC-CH1	EGA527	オープン価格	-
	80型	16:10	泉(株)	WOL-GX80V	CCX986	オープン価格	-
天吊り	82型	16:10	(株)オーエス	SMP-080WN-W1-WG	CAT086	オープン価格	手動、マスクなし
	102型	16:10		SMP-100WN-W1-WG	CAT087	オープン価格	手動、マスクなし
	106型	16:10		SMC-103FN-1	EGA503	オープン価格	手動、マスクなし、アスペクトフリー
	123型	16:10		SMP-120WN-W1-WG	CAT089	オープン価格	手動、マスクなし
	154型	16:10		SMP-150WN-W3-WG	RD3002	オープン価格	手動、マスクなし
	120型	16:10		泉(株)	IS-S120VAW	CCX960	90,000円
	130型	16:10		IS-SC130FS-IC	EVX821	オープン価格	手動、マスクなし、受注生産
	118型	16:9	(株)ケイアイシー	SNFM-HD118	FC9500	オープン価格	手動、ハイコントラストタイプ(スーパーノヴァ)
	80型	16:9	(株)ケイアイシー	FOK-HD80S	FC9534	オープン価格	透過タイプ、スクリーン生地:彩美S
	100型	16:9	(株)ケイアイシー	FOK-HD100S	FC9536	オープン価格	透過タイプ、スクリーン生地:彩美S
	82型	16:10	(株)オーエス	SEG-080FN-S1-WV904	EGB788	オープン価格	短焦点、超短焦点プロジェクター対応、電動、マスクなし、アスペクトフリー
	102型	16:10		SEG-100FN-S1-WV904	EGB789	オープン価格	短焦点、超短焦点プロジェクター対応、電動、マスクなし、アスペクトフリー
	123型	16:10		SEG-120FN-S1-WV904	EGB790	オープン価格	短焦点、超短焦点プロジェクター対応、電動、マスクなし、アスペクトフリー
	154型	16:10		SEG-150FN-S1-WV904	EGB791	オープン価格	短焦点、超短焦点プロジェクター対応、電動、マスクなし、アスペクトフリー
	80型	16:10	(株)ケイアイシー	MSF-WX80AW	FC9531	オープン価格	短焦点、超短焦点プロジェクター対応、手動、マスクなし
100型	16:10	MSF-WX100AW		FC9532	オープン価格	短焦点、超短焦点プロジェクター対応、手動、マスクなし	
120型	16:10	MSF-WX120AW		FC9533	オープン価格	短焦点、超短焦点プロジェクター対応、手動、マスクなし	
壁掛け	72型	16:10	泉(株)	WOL-BR72V	CCX939	オープン価格	ホワイトボード兼用
	82型	16:10		WOL-BR82V	CCX940	オープン価格	ホワイトボード兼用
	100型	16:10		WOL-BR10VF	EVX810	オープン価格	ホワイトボード兼用
大型ポータブル	147型	16:9	(株)ケイアイシー	MBCF-147HD	FNX986	オープン価格	組立式の大型スクリーン、専用ハードケース付き



120型(16:9)  
モバイル(自立式)スクリーン  
SPL-120HD



80型(16:10)  
マグネット(巻き上げ式)  
スクリーン  
IS-WOL80VC

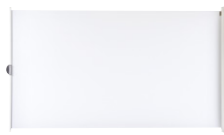

72型(16:10)  
マグネット(横スライド式)  
スクリーン  
WOL-GX72V



123型(16:10)  
天吊りスクリーン  
SMP-120WN-W1-WG



154型(16:10)  
天吊りスクリーン  
SMP-150WN-W3-WG



130型(16:10)  
天吊りスクリーン  
IS-SC130FS-IC



118型(16:9)  
天吊りスクリーン(ハイコントラストタイプ)  
SNFM-HD118



100型(16:9)  
天吊りスクリーン(透過タイプ)  
FOK-HD100S



100型(16:10)  
壁掛けスクリーン  
WOL-BR10VF

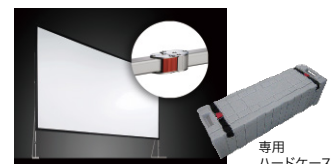

147型(16:9)  
大型ポータブル  
MBCF-147HD

## ■設置金具

(消費税別)

商品名	メーカー名	メーカー型名	品種コード	標準価格	備考
ユニバーサルタイプ プロジェクターマウント	(株)ケイアイシー	PJH-3950i	CHW058	30,000円	最大積載量：20kg* 延長パイプが無段階伸縮するタイプ
360度用設置金具		KG-SP2	CHW035	オープン価格	耐荷重：水平設置(壁掛け)5kg、垂直設置(天吊り)15kg*
ポートルート用金具	CHIEF 販売元： (株)映像センター	VPAUB-0203BK	CKW331	オープン価格	垂直方向に回転する機構をもった金具 耐荷重：34kg*

\* 設置方式、プロジェクター質量により設置できないモデルがあります。また、装着可能かどうかは、金具メーカーにお問い合わせのうえご確認ください。



ユニバーサルタイプ  
プロジェクターマウント  
PJH-3950i



360度用設置金具  
KG-SP2



ポートルート用金具  
VPAUB-0203BK

## ■HDMI®ケーブル他

(消費税別)

商品名	メーカー名	メーカー型名	品種コード	標準価格	備考	
HDMI® アクティブ光ファイバーケーブル	KRAMER	CLS-AOCH/60F-33	FSG001	オープン 価格	4K 60Hz(4:4:4)対応 販売元: テクノホライゾン(株) エルモカンパニー	
		10.0m	CLS-AOCH/60F-50			FSG002
		15.2m	CLS-AOCH/60F-66			FSG003
		20.0m	CLS-AOCH/60F-98			FSG004
		30.0m	CLS-AOCH/60F-131			FSG005
		40.0m	CLS-AOCH/60F-164			FSG006
		50.0m	CLS-AOCH/60F-197			FSG007
		60.0m	CLS-AOCH/60F-230			FSG008
		70.0m	CLS-AOCH/60F-262			FSG009
		80.0m	CLS-AOCH/60F-295			FSG010
90.0m						
屋内使用ワイヤレスHDMI® 送信器 / 受信器	KRAMER	KW-14-	FSG037	オープン 価格	・1台の送信器に対し、受信器を最大4台同時接続可能(ワイヤレス4分配器) ・最大3台の送信器を1台の受信器に登録可能(ワイヤレス3chセレクター) ・FHDまでHDMI®信号を、室内最長30mまで伝送可能(5GHz帯) 販売元: テクノホライゾン(株) エルモカンパニー	
屋内使用ワイヤレスHDMI® 受信器		KW-14R-	FSG038			
単品 屋内使用ワイヤレスHDMI® 送信器		KW-14T-	FSG039			
HDMI® ツイストペア送信器 DGKat		PT-571	FQQ992			
HDMI® ツイストペア受信器 DGKat		PT-572+	FQQ993			
ウォールプレート型 HDMI® ツイストペア送信器 DGKat		WP-571	FQQ994			
ウォールプレート型 HDMI® ツイストペア受信器 DGKat	WP-572	FQQ995				
C-UNIKAT ケーブル-25	KRAMER	C-UNIKat-25	FSG021	オープン 価格	・KRAMER社製のシールド付きツイストペアケーブル ・KRAMER社製HDMI® ツイストペア送受信器「DGKat」の伝送には、このケーブルをご使用ください。 販売元: テクノホライゾン(株) エルモカンパニー	
C-UNIKAT ケーブル-35		C-UNIKat-35	FSG022			
C-UNIKAT ケーブル-50		C-UNIKat-50	FSG023			
C-UNIKAT ケーブル-75		C-UNIKat-75	FSG024			
C-UNIKAT ケーブル-100		C-UNIKat-100	FSG016			
C-UNIKAT ケーブル-125		C-UNIKat-125	FSG017			
C-UNIKAT ケーブル-150		C-UNIKat-150	FSG018			
C-UNIKAT ケーブル-164		C-UNIKat-164	FSG019			
C-UNIKAT ケーブル-200		C-UNIKat-200	FSG020			
USB3.2 Gen1対応USB Type-Cケーブル		サンワサプライ(株)	KU30-CCP310			CSA454
HDBaseT™ 延長器	送信器	(株) アイ・ディ・ケイ	HDC-TH100-D	CK6561	58,000円	入力: HDMI®/DVI×1、出力: HDBaseT™×1 販売元: (株)ケイアイシー
	受信器		HDC-RH100-D	CK6570	58,000円	入力: HDBaseT™×1、出力: HDMI®/DVI×1 販売元: (株)ケイアイシー



HDMI® アクティブ  
光ファイバーケーブル  
CLS-AOCH/60F



屋内使用ワイヤレスHDMI®  
送信器 / 受信器  
KW-14-



C-UNIKATケーブル  
C-UNIKat

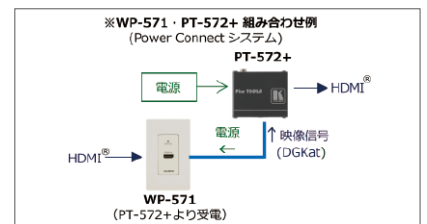

## 製品についてのお問い合わせ

(株)プリンストン  
テクニカルサポート 03-6670-6848  
<https://www.princeton.co.jp/contacts.html>

(株)映像センター  
03-3527-8670  
<https://chiefmfg.jp/>

(株)ケイアイシー  
東京営業部 03-3357-7195  
<https://kic-corp.co.jp/>

(株)オーエス  
お客様ご相談窓口 0120-465-040  
<https://jp.os-worldwide.com/products/>

(株)アイ・ディ・ケイ  
046-200-0764  
<https://www.idk.co.jp/>

(株)イトーキ  
お客様相談センター 0120-164177  
<https://www.itoki.jp/cs/>

泉(株)  
東京樹脂課 03-5719-7482  
<https://www.izumi-cosmo.co.jp/screen/>

テクノホライゾン(株) エルモカンパニー  
首都圏営業部 03-3471-4577  
<https://www.elmo.co.jp/>

サンワサプライ(株)  
東京サプライセンター 03-5763-0011  
<https://www.sanwa.co.jp/index.html>

株式会社ヤマハミュージック  
ジャパン  
プロオーディオ・  
インフォメーションセンター  
0570-050-808  
<https://jp.yamaha.com/products/proaudio/index.html>

※お客様の使用環境・条件により必要要件が異なりますので、各機器の仕様詳細につきましては、各メーカーへお問い合わせください。 ※本ページ記載製品に関する販売状況、在庫状況等につきましては、各メーカーへお問い合わせください。

# SUPPORT & SERVICE

リコーでは、全国429ヶ所\*のサービス拠点、約4,600名\*のカスタマーエンジニアによるサポート体制を構築。

実績ある独自のシステムで、万全のアフターサービスに努めています。また、日本全国で24時間365日対応の拡張保守サービスも提供しています。\* 2023年4月1日時点。

## ■年間保守契約

本体納品後、13ヶ月目からのご契約となります。ただし、各機種種の[安心3年モデル]、RICOH PJ HDL3530/WXL3540/WXL4760/WUL6281/WUL5860/WXL5860/WUL5A50/WUL6760/WUL6670/WUL6680は、納品後37ヶ月目からのご契約となります。

		(消費税別)
商品名	メニュー	年間保守契約
RICOH PJ WX4153N 安心3年モデル/WX4153N	年間保守契約	19,800円
RICOH PJ WX4153 安心3年モデル/WX4153		16,500円
RICOH PJ HDL3530		22,000円
RICOH PJ WXL3540		20,000円
RICOH PJ WXL4960NI		20,900円
RICOH PJ WXL4960		19,800円
RICOH PJ WXL4760		19,800円
RICOH PJ WUL6670		26,000円
RICOH PJ WUL6680		28,000円
RICOH PJ WUL6281		46,200円
RICOH PJ X5580 安心3年モデル/X5580		19,800円
RICOH PJ WUL5860/WXL5860		19,800円
RICOH PJ WUL5A50		23,000円
RICOH PJ WUL6760		26,000円
RICOH PJ HD5452 安心3年モデル/HD5452 RICOH PJ WX5462 安心3年モデル/WX5462		18,700円
RICOH PJ WX2440		9,900円

※お客様のご使用環境、ご使用方法、あるいはご使用量(ご使用時間)によっては、保守契約をお受けできない場合がございます。詳しくは、販売担当者またはサービス実施店へお問い合わせください。  
 ※サービス実施店もしくは弊社サービス拠点よりお客様までの距離が所定の範囲を超えた場合、交通費・出張費・宿泊費等が別途必要となります。  
 ※保守受付時間は、月～金曜日9:00～18:00です。土日祝日および年末年始は除きます。  
 ※保守サービスのために必要な補修用性能部品の最低保有期間は、本製品の製造中止後、7年間です。  
 ※天吊り/壁掛け設置の場合、機械の上げ下ろし作業費用は別途、個別のお見積りとなります。詳しくは、販売担当者またはサービス実施店へお問い合わせください。  
 ※ランプ、フィルターは消耗品となるため、対象とはなりません。

## ■フルタイムサービス(年間保守契約オプション)

		(消費税別)
メニュー		料金
月曜日～金曜日 17:00～19:00 *1		4,400円/年
月曜日～金曜日 17:00～20:00 *1		5,500円/年
月曜日～金曜日 17:00～21:00 *1		6,600円/年
月曜日～金曜日 17:00～19:00 *1 土曜日 9:00～19:00 *1		9,400円/年
月曜日～金曜日 17:00～20:00 *1 土曜日 9:00～20:00 *1		10,500円/年
月曜日～金曜日 17:00～21:00 *1 土曜日 9:00～21:00 *1		11,600円/年
土曜日 9:00～17:00 *1		5,000円/年
土曜日～日曜日 9:00～17:00 *2		14,900円/年
月曜日～金曜日 17:00～21:00 *2 土曜日～日曜日 9:00～21:00 *2		18,200円/年
月曜日～金曜日 17:00～翌9:00 *1		13,200円/年
月曜日～金曜日 17:00～翌9:00 *1 土曜日 9:00～翌9:00 *1		18,200円/年
月曜日～金曜日 17:00～翌9:00 *2 土曜日～日曜日 9:00～翌9:00 *2		21,500円/年
月曜日～金曜日 7:00～9:00 *1		5,000円/年
月曜日～金曜日 8:00～9:00、17:00～20:00 *1		8,000円/年
月曜日～金曜日 7:00～9:00 *1 土曜日 7:00～17:00 *1		9,900円/年
月曜日～金曜日 8:00～9:00、17:00～20:00 *1 土曜日 8:00～20:00 *1		12,900円/年
月曜日～金曜日 8:00～9:00、17:00～20:00 *2 土曜日～日曜日 8:00～20:00 *2		19,500円/年
月曜日～金曜日 17:00～翌9:00(受付のみ) *2 土曜日～日曜日 9:00～翌9:00(受付のみ) *2		3,300円/年

\*1 祝日・振替休日・年末年始(12月31日～翌1月3日)は対応しません。  
 \*2 祝日・振替休日・年末年始(12月31日～翌1月3日)も日曜日と同様に対応します。  
 ※通常営業時間帯の年間保守を締結したときのみ、フルタイム保守を契約できます。  
 ※保守サービスの基本となる考え方(保守実施内容は、通常営業時間帯で締結した保守契約内容と同様です。  
 ※年間保守契約料上に上記料金が加算されます。  
 ※オプションについては、年間保守契約の考え方に準じます。  
 ※フルタイムサービス実施時間帯の修理依頼は通常時間と異なり、専用窓口で対応します。  
 ※天吊り/壁掛け設置機については対応いたしません。

## ■スポット保守契約

保守契約を締結していただいていないお客様には、随時保守機としてお客様から修理のご要請都度、カスタマーエンジニアによる訪問修理を行ないます。料金はその都度ご負担いただくシステムです。

$$\text{スポット保守料金} = \text{基本料金} + \text{技術料金} + \text{交換部品代}$$

※基本料金：お客様のご依頼に基づく訪問に対する料金です。(15,000円/回)  
 ※技術料金：故障修理および点検・清掃・調整等の作業に対する料金です。(7,000円/30分迄、以降3,500円/15分)  
 ※交換部品代金：交換した部品代です。  
 ※サービス実施店もしくは弊社サービス拠点よりお客様までの距離が所定の範囲を超えた場合、交通費・出張費・宿泊費等が別途必要となります。

## ■搬入料(標準料金) 品種コード 308805

ご購入の際には、お客様による設置/販売担当者設置/カスタマーエンジニア設置に関わらず下記搬入料が別途必要となります。

		(消費税別)
搬入料		5,000円/台

※推奨品は含まれません。

## ■設置料(標準料金) 品種コード 308804

販売担当者またはカスタマーエンジニアに設置を依頼される場合は、設置料金が別途必要となります。

		(消費税別)	
商品名		基本料金*	技術料金
RICOH PJ WX4153N 安心3年モデル/WX4153N	5,900円/回		3,000円/台
RICOH PJ WX4153 安心3年モデル/WX4153		2,000円/台	
RICOH PJ HDL3530/WXL3540		3,000円/台	
RICOH PJ WXL4960NI		5,000円/台	
RICOH PJ WXL4960		2,000円/台	
RICOH PJ WXL4760		2,000円/台	
RICOH PJ WUL6670/WUL6680		2,000円/台	
RICOH PJ WUL6281		2,000円/台	
RICOH PJ X5580 安心3年モデル/X5580		2,000円/台	
RICOH PJ WUL5860/WXL5860		2,000円/台	
RICOH PJ WUL5A50		3,000円/台	
RICOH PJ WUL6760		2,000円/台	
RICOH PJ HD5452 安心3年モデル/HD5452 RICOH PJ WX5462 安心3年モデル/WX5462		2,000円/台	
RICOH PJ WX2440		2,000円/台	

\* お客様指定の場所に訪問するときにかかる1回の訪問料金です。  
 ※上記価格は標準的な設置作業の場合の参考価格です。 ※上記価格はネットワーク設定を含みます。  
 ※推奨品は含まれません。  
 ※天吊り/壁掛け設置料金は含まれておりません。ご要望の場合は、販売担当者にご確認ください。  
 ※映像の色合いや明るさの補正・調整作業は含まれません。

## ■使用済製品 回収料金・処理料金

					(消費税別)	
区分	本体重量	代表的な製品	回収料金	処理料金		
I	～20kg未満	パーソナル複写機・小型ファクシミリ・小型プリンター・パソコン・プロジェクター・テレビ会議システム専用端末等	7,000円/台	3,000円/台		
II	20kg以上 40kg未満	レーザーファクシミリ・レーザープリンター・大型プロジェクター等	11,000円/台	4,000円/台		
III	40kg以上 100kg未満	中型複写機・カラーレーザープリンター・デジタル印刷機・湿式ジヤソ機	17,000円/台	8,000円/台		
IV	100kg以上 140kg未満	電子黒板等	22,000円/台	11,000円/台		
V	140kg以上 300kg未満		36,000円/台	21,000円/台		
VI	300kg以上 500kg未満	大型複写機(高速機/広幅機/カラー機)・大型プリンター等	84,000円/台	35,000円/台		
VII	500kg以上		140,000円/台	65,000円/台		

※対象となる使用済製品は、リコーブランド製品です。詳細は、販売担当者へお問い合わせください。  
 ※回収料金はお客様からグリーンセンターまでの搬出・運搬料金です。  
 ※処理料金は分別・分解等の料金です。  
 ※ディスプレイ、プリンター、スキャナーはパソコン本体と別料金になります。

■主な仕様

		超短焦点モデル					
		RICOH PJ WX4153Nシリーズ	RICOH PJ WX4153シリーズ	RICOH PJ HDL3530	RICOH PJ WXL3540		
型番	標準モデル	PJWX4153N	PJWX4153	PJHDL3530	PJWXL3540		
	安心3年モデル	PJWX4153N3M	PJWX41533M	—	—		
品種コード	標準モデル	514357	514356	514836	514835		
	安心3年モデル	514377	514376	—	—		
JANコード	標準モデル	496131195001 8	496131195000 1	496131197131 0	496131197130 3		
	安心3年モデル	496131195267 8	496131195266 1	—	—		
光学系	方式	単板DLP®方式					
	最大表示解像度	1,280×800		1,920×1,080	1,280×800		
	パネル	サイズ	0.65型(16:10)		0.65型(16:9)	0.65型(16:10)	
		画素数	1,024,000画素		2,073,600画素	1,024,000画素	
	出力光束(明るさ)	標準モード	3,600lm		3,600lm	4,000lm	
		エコモード	標準モードの約62%		標準モードの約75%		
	コントラスト比(全白/全黒)*1	13,000:1		100,000:1			
	投写レンズ	ズーム/フォーカス	デジタルズーム*2/手動フォーカス		デジタルズーム*2/手動フォーカス		
		投写距離比	0.113		0.25	0.27	
		レンズシフト	—				
光源		250W高圧水銀ランプ		レーザーダイオード			
	光出力半減時間(目安)*3	3,500時間		20,000時間			
画面サイズ(投写距離)	48~80型(11.7~24.9cm, 投写面から本体背面まで)		70~120型(0.13~0.41m, 本体背面から)	70~117型(0.14~0.41m 本体背面から)			
色再現性	約10億7,300万色						
電気系	台形歪み補正機能	垂直:自動		垂直:手動 水平:手動			
	最大入力解像度	アナログ信号	1,920×1,200		デジタル信号	1,920×1,200	
入出力端子	映像端子	入力	アナログRGB信号(ミニD-Sub15pin)	●	●		
			ビデオ信号	—	—		
			HDMI®信号(Type-A)	●×2(MHL®×1)	●×2		
		出力	HDMI® 1.4, HDCP1.4	—	—		
			HDMI® 2.0, HDCP2.2	—	—		
			HDBaseT™(RJ45)	—	—		
	音声端子	入力	アナログRGB信号(ミニD-Sub15pin)	—	●		
			HDMI®信号(Type-A)	—	—		
		出力	ピンジャック	—	—		
			ステレオミニ	●	●		
メモリー	USB Type-A	●	—	—			
USBポート(電源出力)	電源供給 5.0V	USB Type-A (1.5A)	—	—	USB Type-A (1.5A)		
ネットワーク投映端子	有線LAN(RJ45)	10BASE-T/100BASE-TX/1000BASE-T*4	—	—			
	無線LAN	IEEE 802.11a/b/g/n準拠	—	—			
制御端子	有線LAN(RJ45)	10BASE-T/100BASE-TX	●	—	●		
	PCコントロール(D-Sub9pin)	—	—	—	●		
	有線リモコン入力(ステレオミニ)	—	—	—	—		
スピーカー	2W×1		10W×1				
一般	使用環境	動作温度/動作湿度	温度5~40°C/湿度30~70%(非結露)		温度5~40°C/湿度10~85%(非結露)		
		保存温度/保存湿度	温度-10~50°C/湿度15~80%(非結露)		温度-20~60°C/湿度5~95%(非結露)		
	電源	AC100V、50Hz/60Hz					
	消費電力	稼働時	光源設定:標準	313W		最大 265W	
			光源設定:エコ	208W		最大 170W	
	待機時	0.3W		0.4W以下			
	外形寸法	突起部含まず	257×144×221mm		382×318×88mm		
	質量		約3.1kg	約3.0kg	約5.2kg	約5.1kg	
	付属品	本体同梱品	ケーブル	RGBケーブル	3.0m		—
			HDMI®ケーブル	—		1.8m	
電源ケーブル			3.0m		1.8m		
CD-ROM(取扱説明書)			●		—		
キャリングバッグ		●		—			
リモコン		●(ID対応)		●(ID対応)			
リモコン用電池		単4×2					
その他		プロジェクター設置説明シート、リコーテクニカルコールセンターシール、安全上のご注意、保証書、マイバンク & QA登録票			はじめにお読みください、リコーテクニカルコールセンターシール、マイバンク & QA登録票、保証書		
本体保証期間*5		保守サービス証書 安心3年モデルは保守サービス証書(2年)付き	●		—		
		無償保証	1年間		3年間		
安心3年モデル(+2年間保守付き)	●		—				

短焦点モデル		
RICOH PJ WXL4960NI	RICOH PJ WXL4960	RICOH PJ WXL4760
PJWXL4960NI	PJWXL4960	PJWXL4760
—	—	—
514617	514616	514379
—	—	—
496131196464 0	496131196463 3	496131195300 2
—	—	—
単板DLP®方式		
1,280×800		
0.65型(16:10)		
1,024,000画素		
4,000lm		
標準モードの約70%		
100,000:1		
デジタルズーム*2/手動フォーカス		—/手動フォーカス
0.52		
—		
レーザーダイオード		
20,000時間		
40~150型(0.43~1.66m、本体正面から)		35.6~300型(0.40~3.37m)
約10億7,300万色		
垂直:自動 水平:手動		
—	—	1,920×1,080
3,840×2,160		
—	—	●
—	—	ピンジャック
—	●	—
●	—	●(MHL®)
●	—	—
—	—	—
—	—	●
—	—	—
—	—	●
●	●	—
—	—	—
USB Type-A(1.5A)		
10BASE-T/100BASE-TX/1000BASE-T*4	—	—
IEEE 802.11a/b/g/n 準拠 Wi-Fi™ ドングル (USB Type-A)	—	—
●	—	●
—	—	●
—	—	—
8W×2		
温度5~40℃/湿度20~85%(非結露)		温度0~40℃/湿度20~85%(非結露)
温度-10~60℃/湿度0~80%(非結露)		
100V±10%、50Hz/60Hz		100V、50Hz/60Hz
229W(最大300W)		
170W(最大216W)		
0.4W以下		
337×270×124mm		337×265×108mm
約4.5kg		約4.3kg
—		
1.8m		
1.8m		
—	—	●
●		
●(ID対応)		
単4乾電池×2		
はじめにお読みください、リコーテクニカルコールセンターシール、マイバンク&QA登録票、保証書、電子ペン×2、電子ペン用単4電池×4、USB(USB Type-A⇒USB Type-C変換)ケーブル、Wi-Fi™ドングル	はじめにお読みください、リコーテクニカルコールセンターシール、マイバンク&QA登録票、保証書	
—		
3年間		
—		

\*1 出荷時における本製品の全体的な平均値で、JIS X6911:2021データプロジェクターの仕様書様式に則って記載しており、測定方法・測定条件については、附属書に基づいています。  
 \*2 デジタルズームのため、画面サイズは0.8~1.0倍となります。  
 \*3 ランプモデルはランプ交換目安時間になります。  
 \*4 1000BASE-Tでご使用時、動作が不安定な場合はスイッチングハブのフロー制御を有効に設定してください。スイッチングハブの仕様に関しては各メーカーにお問い合わせください。  
 \*5 ランプ、フィルターは消耗品となるため、本体保証期間の対象とはなりません。天井・壁掛け設置の場合、機械の上げ下ろし作業は別途、個別のお見積りとなります。

■主な仕様

		ハンディモデル	エントリーモデル		
		RICOH PJ WXC1210	RICOH PJ WX2440		
型番	標準モデル	PJWXC1210	PJWX2440		
	安心3年モデル	—	—		
品種コード	標準モデル	514378	513701		
	安心3年モデル	—	—		
JANコード	標準モデル	496131195299 9	496131191521 5		
	安心3年モデル	—	—		
光学系	方式	単板DLP®方式			
	最大表示解像度	1,280×800			
	パネル	サイズ	0.45型(16:10)	0.65型(16:10)	
		画素数	1,024,000画素		
	出力光束(明るさ)*1	標準モード	800lm	3,100lm	
		エコモード	標準モードの約22%	標準モードの約80%	
	コントラスト比(全白/全黒)*1	40,000:1			
	投写レンズ	ズーム/フォーカス	—/オートフォーカス	手動ズーム(1.1倍)/手動フォーカス	
		投写距離比	0.8	1.56~1.72	
		レンズシフト	—		
光源		RGB LED	190W高圧水銀ランプ		
	光出力半減時間(目安)*2	20,000時間	5,000時間		
画面サイズ(投写距離)	30~100型(0.52~1.72m)		30~300型(1.1~11.1m)		
色再現性	約1,670万色		約10億7,300万色		
台形歪み補正機能	垂直:自動		垂直:手動		
最大入力解像度	アナログ信号	—	1,600×1,200		
	デジタル信号	1,920×1,200			
映像端子	入力	アナログRGB信号 (ミニD-Sub15pin)	—	●	
		ビデオ信号	—	●	
		HDMI®信号 (Type-A)	HDMI® 1.4, HDCP1.4	●	●×2(MHL®×1)
			HDMI® 2.0, HDCP2.2	—	—
		HDBaseT™(RJ45)	—	—	
		USB Type-C(DP Alt対応)	●(HDCP1.4)	—	
	その他	—	—		
出力	アナログRGB信号 (ミニD-Sub15pin)	—	—		
音声端子	入力	ピンジャック	—	—	
		ステレオミニ	—	●	
出力	ステレオミニ	—	●		
	—	—	—		
メモリー	USB Type-A	●*3	—		
	microSD™カード	●	—		
USBポート(電源出力)	電源供給 5.0V	USB Type-A(1.0A)/USB Type-C(1.5A)	USB Type-A(1.0A)		
ネットワーク投映端子	有線LAN(RJ45)	—	—		
	無線LAN	—	—		
制御端子	有線LAN(RJ45) 10BASE-T/100BASE-TX	—	—		
	PCコントロール(D-Sub9pin)	—	●		
	有線リモコン入力(ステレオミニ)	—	—		
スピーカー	1.5W×1		2W×1		
使用環境	動作温度/動作湿度	温度0~40°C/湿度0~80%(非結露)	温度5~40°C/湿度0~80%(非結露)		
	保存温度/保存湿度	温度-30~65°C/湿度0~90%(非結露)	温度-20~60°C/湿度0~80%(非結露)		
電源	100V, 50Hz/60Hz				
消費電力	稼働時	光源設定:標準	85W	238W	
		光源設定:エコ	25W	196W	
	待機時	0.4W以下			
外形寸法	突起部含まず	112.5×105×43.9mm	298×237×92mm		
質量		約0.5kg	約2.6kg		
本体同梱品	ケーブル	RGBケーブル	—	1.8m	
		HDMI®ケーブル	1.5m	—	
		電源ケーブル	1.0m(ACアダプター-DC側:1m)	1.8m	
	CD-ROM(取扱説明書)	●			
	キャリングバッグ	●			
	リモコン	●			
	リモコン用電池	単4×2			
	その他	ACアダプター、 はじめにお読みください、保証書、リモコン用単4乾電池×2	取扱説明書(簡易版)、リコーテクニカルコールセンターシール、保証書、 お客様登録はがき、マイバンク&QA登録票、個人情報保護確認書、 リモコン用単4乾電池×2		
本体保証期間*4	保守サービス証書 安心3年モデルは保守サービス証書(2年)付き	—	—		
	無償保証	3年間*5	1年間		
	安心3年モデル(+2年間保守付き)	—	—		



ベーシックモデル			
RICOH PJ HD5452シリーズ <span style="background-color: #cccccc;">販売終了</span>	RICOH PJ WX5462シリーズ	RICOH PJ WUL5860	RICOH PJ WXL5860
PJHD5452	PJWX5462	PJWUL5860	PJWXL5860
PJHD54523M	PJWX54623M		—
514408	514406	514302	514303
514409	514407		—
496131195386 6	496131195384 2	496131194465 9	496131194466 6
496131195387 3	496131195385 9		—
単板DLP®方式			
1,920×1,080	1,280×800	1,920×1,200	1,280×800
0.65型 (16:9)	0.65型 (16:10)	0.48型 (16:10)	0.65型 (16:10)
2,073,600画素	1,024,000画素	2,304,000画素	1,024,000画素
3,800lm	4,100lm	4,000ml	4,700lm
標準モードの約70%			
8,000:1		100,000:1	
手動ズーム(1.36倍)/手動フォーカス		手動ズーム(1.3倍)/手動フォーカス	
1.06~1.45		1.11~1.52	
上下(手動):-0.01~+0.17V		上下(手動):+0.1V	
240W高圧水銀ランプ		レーザーダイオード	
4,000時間		20,000時間	
41~300型(1.3~7.1m)		29~303型(1.0~7.8m)	
40~300型(1.3~7.2m)		30~300型(1.0~7.2m)	
約10億7,300万色			
垂直:手動 水平:手動			
1,920×1,080		1,920×1,200	
1,920×1,200		3,840×2,160(30Hz)	
ピンジャック、S端子		ピンジャック	
●(MHL®)		●	
—		●(MHL®)	
—		—	
—		—	
●		●	
—		—	
●×2		●	
—		—	
—		—	
—		USB Type-A(1.5A)	
—		—	
●		●	
●		●	
—		—	
10W×1		8W×2	
温度5~40°C/湿度0~80%(非結露)		温度0~40°C/湿度20~85%(非結露)	
温度-20~60°C/湿度0~80%(非結露)		温度-10~60°C/湿度0~85%(非結露)	
100V、50Hz/60Hz			
220W		300W	
230W		230W	
314×224×105mm		0.4W以下	
約3.0kg		337×265×108mm	
—		約4.6kg	
—		約4.3kg	
—		1.8m	
—		—	
—		1.8m	
●		●	
●		●	
●		●(ID対応)	
単4×2			
はじめにお読みください、リコーテクニカルコールセンターシール、マイバンク & QA登録票、保証書			
●		—	
1年間		3年間	
3年間		—	

\*1 出荷時における本製品の全体的な平均値で、JIS X6911:2021データプロジェクターの仕様書様式に則って記載しており、測定方法・測定条件については、附属書に基づいています。  
 \*2 ランプモデルはランプ交換目安時間になります。  
 \*3 メディア機能(USB/microSD™内ファイルの表示・再生)を使用していないときは、最大5V1Aの出力が可能です。  
 \*4 ランプ、フィルターは消耗品となるため、本体保証期間の対象とはなりません。天吊り・壁掛け設置の場合、機械の上げ下ろし作業は別途、個別のお見積りとなります。  
 \*5 RICOH PJ WXC1210の保守サービスに関する内容は、リコー製品ホームページ(<https://www.ricoh.co.jp/products/line-up/projector/business>)をご覧ください。

■主な仕様

		ベーシックモデル	スタンダードモデル	
		RICOH PJ WUL5A50	RICOH PJ WUL6760	
型番	標準モデル	PJWUL5A50	PJWUL6760	
	安心3年モデル	—	—	
品種コード	標準モデル	896409	514934	
	安心3年モデル	—	—	
JANコード	標準モデル	496131198449 5	496131197785 5	
	安心3年モデル	—	—	
光学系	方式	液晶透過型3板式		
	最大表示解像度	1,920×1,200		
	パネル	サイズ	0.64型(16:10)	
		画素数	2,304,000画素	
	出力光束(明るさ)*1	標準モード	5,200lm	6,000lm
		エコモード	標準モードの約50%	
	コントラスト比(全白/全黒)*1	2,500,000:1*2		
	投写レンズ	ズーム/フォーカス	手動ズーム(1.6倍)/手動フォーカス	
		投写距離比	1.2~2.0	
		レンズシフト	上下(手動):+0.6V	上下(手動):+0.6V / 左右(手動):±0.29H
光源		レーザーダイオード		
	光出力半減時間(目安)*3	20,000時間		
画面サイズ(投写距離)	60~200型(1.56~8.58m)			
色再現性	約10億7,300万色			
台形歪み補正機能	垂直:自動 水平:手動			
最大入力解像度	アナログ信号	1,920×1,200		
	デジタル信号	3,840×2,160(30Hz)		
映像端子	入力	アナログRGB信号 (ミニD-Sub15pin)	●	
		ビデオ信号	ピンジャック	—
		HDMI® 信号 (Type-A)	HDMI® 1.4, HDCP1.4	●×2
			HDMI® 2.0, HDCP2.2	—
		HDBaseT™(RJ45)	—	●
		USB Type-C(DP Alt対応)	—	—
	その他	—	—	
出力	アナログRGB信号 (ミニD-Sub15pin)	●		
音声端子	入力	ピンジャック	●	
		ステレオミニ	●	
出力	ステレオミニ	●		
	—	—		
メモリー	USB Type-A	●		
	microSD™カード	—		
USBポート(電源出力)	電源供給 5.0V	USB Type-A (1.5A)	USB Type-A(2.0A)	
ネットワーク投映端子	有線LAN(RJ45)	—		
	無線LAN	—		
制御端子	有線LAN(RJ45)	●		
	10BASE-T/100BASE-TX	●		
	PCコントロール(D-Sub9pin)	●		
	有線リモコン入力(ステレオミニ)	—		
スピーカー	16W			
使用環境	動作温度/動作湿度	温度5~40℃/湿度20~80%(非結露)		
	保存温度/保存湿度	温度-10~50℃/湿度10~85%(非結露)		
電源	100V±10%、50Hz/60Hz		100V、50Hz/60Hz	
消費電力	稼働時	光源設定:標準	最大 300W	315W
		光源設定:エコ	最大 180W	182W
	待機時	通常待機モード:0.4W以下(ネットワークスタンバイ「切り」時、100V)		
外形寸法	突起部含まず	390×294×116mm	405×358×137mm	
質量		約5.2kg	約7.7kg	
付属品	本体同梱品	ケーブル	RGB ケーブル	—
		ケーブル	HDMI® ケーブル	1.5m
			電源ケーブル	1.8m
		CD-ROM(取扱説明書)	—	
	キャリングバッグ	—		
	リモコン	●(ID非対応)		
	リモコン用電池	単4×2		
	その他	はじめにお読みください、リコーテクニカルコールセンターシール、マイバンク & QA登録票、保証書		
	本体保証期間*4	無償保証	3年間	
		安心3年モデル(+2年間保守付き)	—	

スタンダードモデル		ハイエンドモデル
RICOH PJ WUL6670	RICOH PJ WUL6680	RICOH PJ WUL6281
RICOH PJ WUL6670	RICOH PJ WUL6680	PJWUL6281
514839	514841	513992
496131197154 9	496131197156 3	496131192983 0
単板DLP®方式		
1,920×1,200		
0.67型(16:10)		
2,304,000画素		
7,200lm	8,500lm	6,400lm
標準モードの約50%		標準モードの約80%*5
2,500,000:1*5		2,500,000:1
電動ズーム(1.25倍)/電動フォーカス	電動ズーム(1.6倍)/電動フォーカス	電動ズーム/電動フォーカス(A0レンズはズーム無)
1.22~1.53	1.25~2.0	0.36、0.75~5.50
上下(電動):±0.55V/左右(電動):±0.25H		上下(電動):±0.5V/左右(電動):±0.15H(A3レンズ)
レーザーダイオード		
20,000時間		
80~180型(2.09~5.96m)	80~200型(2.15~8.69m)	50~350型
約10億7,300万色		
垂直:手動 水平:手動		
1,920×1,200		
4,096×2,160 (60Hz)		1,920×1,200
	●	
	—	
	●	
●		—
	●	
	—	
—		DVI-D
—		●
●(HDMI® 2.0, HDCP2.2)		—
	—	
●		—
	●	
	—	
	—	
USB Type-A(1.5A)		—
	—	
	—	
	●	
	●	
	●	
10W×2(ステレオ)		—
温度0~40°C/湿度10~85%(非結露)		温度5~40°C/湿度10~85%(非結露)
温度-10~60°C/湿度5~90%(非結露)		
100V、50Hz/60Hz		
最大 470W	最大 620W	540W
最大 235W	最大 310W	260W
通常待機モード:0.5W以下 (ネットワークスタンバイ「切り」時、100V)		0.4W以下
486×376×150mm		484×529×195mm
約12.0kg	約13.5kg	約17.5 kg(レンズ含まず)
—		1.8m
1.8m		—
1.8m		3m(3pin)
—		●
	—	
	●(有線・ID対応)	
単4×2		単3×2
はじめにお読みください、リコーテクニカルコールセンターシール、マイバンク&QA登録票、保証書		取扱説明書、リコーテクニカルコールセンターシール、保証書、マイバンク&QA登録票、リモコン用単4乾電池×2
—		
3年間		
—		

\*1 出荷時における本製品の全体的な平均値で、JIS X6911:2021データプロジェクターの仕様書様式に則って記載しており、測定方法・測定条件については、附属書に基づいています。

\*2 「映像モード」が「高輝度」、「レーザー電力」が「標準」、「ハイコントラストモード」を「入」に設定時。

\*3 ランプモデルはランプ交換目安時間になります。

\*4 ランプ、フィルターは消耗品となるため、本体保証期間の対象とはなりません。天吊り・壁掛け設置の場合、機械の上げ下ろし作業は別途、個別のお見積りとなります。

\*5 ECO1モード時

\*6 映像メニューの「イメージエコ」を [モード1:リアルブラック] に設定時

#### 使用上の留意点

●この機械の上や近くに花瓶、植木鉢、コップ、化粧品、薬品、水などの入った容器または小さな金属物を置かないでください。こぼれたり、中に入ったりすると、火災や感電の原因になります。●本製品とその付属品を幼児・子供の手の届かないところに設置・保管してください。落ちてけがの原因になります。●表示された電源電圧以外では使用しないでください。火災や感電の原因になります。●電源コードを傷つけたり、破損したり、加工しないでください。また、重いものを乗せたり、引っ張ったり、無理に曲げたりすると電源コードを傷め、火災や感電の原因になります。●万一、煙が出ていたり、変なにおいがするなど異常状態が見られるときは、すぐに電源を切ってください。その後必ず電源プラグをコンセントから抜いてサービス実施店に連絡してください。そのまま使用すると火災や感電の原因になります。●万一、金属、水、液体などの異物が機械内部に入ったときは、すぐに電源を切ってください。その後必ず電源プラグをコンセントから抜いてサービス実施店に連絡してください。そのまま使用すると火災や感電の原因になります。●近くで落雷が発生しているときは、本機に触らないでください。感電の原因になります。●本製品に使用しているポリ袋などを乳幼児の近くに放置しないでください。口や鼻をふさぎ、窒息する恐れがあります。

#### 無線LANの使用上の注意

●本製品は、2.4GHz帯を利用しております。電子レンジ等同じ周波数帯域を使用する産業、科学、医療用機器が近くで運用されていないことをご確認ください。万一干渉した場合、通信状態が不安定になる可能性があります。ご使用の際は、周囲に干渉が起る機器が存在しないことをご確認ください。●IEEE802.11a通信利用時は、5.2GHz帯域の電波を使用しており、屋外での使用は、電波法により禁じられています。●無線LANをお使いの前に、心臓ペースメーカーを使用した人が近くにいないことを確認してください。心臓ペースメーカーに電磁妨害をおよぼし、誤作動の原因となることがあります。●無線LANを使用中に他の機器に電波障害などが発生したときは、無線LANを使用しないでください。電波が影響をおよぼし、誤作動により事故の原因になります。

●このカタログの商品の色については、印刷の具合で若干異なる場合があります。●製品の外形・仕様などは、改良のため予告なく変更させていただく場合があります。●DLP®、およびDLPロゴは、テキサス・インスツルメンツの登録商標です。●PLinkとは、社団法人ビジネス機械・情報システム産業協会(JBMA)により、標準化されたネットワークプロジェクター制御用の共通プロトコルです。●PLinkおよびPLinkロゴ商標は、日本、米国その他の国や地域における登録又は出願商標です。●HDMIは、HDMI Licensing,LLC.の米国およびその他の国における登録商標または商標です。●OS X、iPad、iOSおよびmacOSは、Apple Inc.の商標です。●iOSは、米国およびその他の国における商標またはシスコの登録商標であり、ライセンスのもとで使用されます。●Excel、PowerPoint、WindowsおよびMicrosoft 365は、米国Microsoft Corporationの米国およびその他の国における登録商標または商標です。●DisplayPort™は、the Video Electronics Standard Association(VESA®)の米国およびその他の国の商標です。●Miracast、Wi-Fi™は、Wi-Fi Allianceの商標です。●Androidは、Google Inc.の商標です。●IntelおよびIntel Coreは、アメリカ合衆国およびまたはその他の国におけるIntel Corporationの商標です。●HDBaseTは、HDBaseT Allianceの商標です。●MHLおよびMHLロゴは、米国MHL,LLC.の米国およびその他の国における商標、登録商標またはサービスマークです。●microSDおよびmicroSDロゴは、SD-3CLLCの商標です。●This product includes software developed by the OpenSSL Project for use in the OpenSSL Toolkit. (http://www.openssl.org/)●This product includes cryptographic software written by Eric Young (eay@cryptsoft.com) ●This product includes software written by Tim Hudson (tjh@cryptsoft.com) ●EZCastは、Actions Microelectronicsのアメリカ、中国及びその他の国における登録商標です。●PDFは、Adobe PDFです。●IEEEは、The Institute of Electrical and Electronic Engineers, Inc.の商標です。●その他本カタログ記載の会社名および製品名、ロゴマークはそれぞれ各社の商号・商標または登録商標です。



安全にお使いいただくために…

- ご使用前に「取扱説明書」をよくお読みの上、正しくお使いください。●表示された正しい電源・電圧でお使いください。
- 水、湿気、湯気、ほこり、油煙等の多い場所での使用や設置はしないでください。●アース接続を行ってください。故障や漏電の場合、感電するおそれがあります。

**RICOH**  
imagine. change.

株式会社リコー  
東京都大田区中馬込1-3-6 〒143-8555

<https://www.ricoh.co.jp/products/line-up/projector/business>

リコー製品に関するお問い合わせは下記のダイヤルで承っております。

リコーテクニカルコールセンター **0120-892-111**

●受付時間：平日(月～金)9時～17時(祝祭日、弊社休業日を除く)  
※お問い合わせの内容は対応状況の確認と対応品質の向上のため、録音・記録をさせていただきます。  
※受付時間を含め、記載のサービス内容は予告無く変更になる場合があります。あらかじめご了承ください。  
<https://www.ricoh.co.jp/contact/>

■リコーにご提供いただいたお客様の個人情報の取り扱い方針については、当社ホームページでご確認いただけます。

地球環境保護のために、このカタログには植物油インキを使用しています。

●お問い合わせ・ご用命は…

このカタログの記載内容は、2024年4月現在のものです。

1109K-2404<34141661>59/1