

A4 モノクロプリンター複合機

**RICOH**  
imagine. change.

# RICOH IP 500SF

RICOH Intelligent WorkCore  
進化する「はたらく」の、まんやかに。



RICOH  
IP 500SF

A4  
モノクロ  
43  
枚/分

# よりスマートに、よりスムーズに、 A4 複合機でビジネスは進化する。

IoTがますます身近になり、私たちの働き方も大きく変わりつつあります。

そんな新たな時代のビジネスにふさわしいA4複合機が「RICOH IP 500SF」。

先進の「MultiLink-Panel」を搭載し、クラウドやスマートデバイスとのスムーズな連携を実現。

誰もが直感的に操作できる使いやすさと最先端のパフォーマンスをコンパクトに凝縮し、

ビジネスの生産性と可能性をさらに広げます。



コンパクトサイズに信頼性・機能性を凝縮したA4複合機

## RICOH IP 500SF

※写真は RICOH IP 500SF にオプションの「500 枚増設トレイ 500」を装着したものです。

### シンプルで使いやすい操作パネル

大型フルカラータッチパネル「MultiLink-Panel」を搭載。指先ひとつで直感的な操作ができ、使いやすさに磨きをかけました。



### クラスを超えた高速出力&高耐久性

連続コピーは43枚/分\*。スピーディーな出力でビジネスの流れを妨げません。また、高耐久設計のため毎月の請求書などの大量出力も安心して行えます。

\* A4縦送り、本体標準トレイの場合で連続出力時。



### 置き場所を選らばないコンパクトサイズ

476(W)×442(D)×510(H)mmのコンパクトサイズを実現。デスクトップやカウンター、共有スペースなど、使い方に合わせて設置することができます。



### ビジネスの幅を広げるさまざまな連携

スマートデバイスからの出力や文書の取り込みを行なえるほか、ICカードを使った個人認証などさまざまな拡張が可能。ビジネスの幅を広げます。



「はたらく」は、  
もっとインテリジェントに。

Dynamic  
Workplace Intelligence

**RICOH Intelligent WorkCore**  
進化する「はたらく」の、まんなかに。

RICOH Intelligent WorkCoreは、さまざまなお客様の業務プロセスを変革する新しいソリューションです。常に変わり続け、進化していく人・組織・企業のそれぞれの「はたらく」を支えています。

※詳しくはリコーホームページをご覧ください。 <https://www.ricoh.co.jp/solutions/intelligent-workcore/>



## User Friendly & Performance

さらに、ビジネスが加速する。

その使いやすさが、その機能が、  
ビジネスのさらなる効率化に貢献します。

### 使いやすさを追求した「MultiLink-Panel」



#### ●直感的に使える操作性

進化した10.1インチWSVGA大型フルカラータッチパネル「MultiLink-Panel」を搭載し、タブレット端末やスマートフォンの使いやすさを複合機でも実現。フリックやピンチイン・ピンチアウト、ドラッグなど、指先ひとつで直感的に操作可能です。これまでにない、ひとつ上の使いやすさを提供します。



**フリック**  
画面をタッチした状態で、指を滑らせ、次の画面を表示します。



**ドラッグ**  
アイコン等をタッチし、そのままずらすことで位置を変えます。



**ピンチイン・ピンチアウト**  
2本の指でタッチし、指の間隔を広げたり狭めたりすることで画面表示の大きさを変えます。

#### ●操作の起点となるホーム画面

操作の起点となるホーム画面。アイコンをタッチするだけで、簡単に機能を選択できます。日時表示やトナー残量表示、言語切り替えといったウィジェット機能やアイコンを整理できるフォルダーの作成、さらには背景画像の変更なども行なえます。

#### ●シンプルで新しいユーザーインターフェース

直感的な操作で機能を活用しやすい、やさしくコピー / やさしくスキャナー / やさしくファクスを新たに搭載。よく使われる機能を画面上部に配置し、見やすい大きなアイコン表示で設定もわかりやすいユーザーインターフェースです。



やさしくコピー画面



やさしくスキャナー画面



やさしくファクス画面

※やさしくコピー/やさしくスキャナー/やさしくファクスは一部の機能には対応していません。

### 角度を調節できる操作パネル

どなたでも快適に操作いただけるように、角度が調整できるチルト機構を採用した操作パネルを搭載しています。例えば、デスクの下に置いても簡単に操作できます。



### 高い生産性で力強く業務をサポート

#### ●圧倒的な高速連続出力

<b>片面連続印刷速度</b> 【片面】 <b>43</b> 枚/分*	<b>両面連続印刷速度</b> 【両面】 <b>37</b> ページ/分*
--	--

連続出力は43枚/分\*、業務スピードアップに貢献します。自動両面機能を標準搭載し、両面コピースピードは37ページ/分\*を実現。作業効率を落とすことなく出力できます。

\* A4縦送り、本体標準トレイの場合で連続出力時。

#### ●お待たせしない高速ファーストプリント & コピー

<b>ファーストプリント</b> <b>4.8</b> 秒*	<b>ファーストコピー</b> <b>5.9</b> 秒*
-----------------------------------	----------------------------------

ファーストプリント4.8秒<sup>\*1</sup>、ファーストコピーは5.9秒<sup>\*2</sup>とストレスなく出力可能。急ぎのコピーもプリントもお客様をお待たせしません。

\*1 A4縦送り、本体標準トレイからの出力時。データ処理終了から排紙完了までの時間。出力環境によって異なる場合があります。

\*2 A4縦送り、片面、等倍、原稿ガラス、本体標準トレイ使用時。出力環境によって異なる場合があります。

### 選べる豊富なアプリケーション

お客様の業務効率アップと業務改善をサポートする各種アプリケーションをご用意。複合機の操作パネルからアプリケーションサイトにアクセスし、インストールが可能です。お客様の業務に合わせてお選びいただけます。

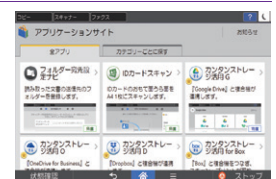

※アプリケーションサイトトップ画面

#### ●IDカードコピー

カードの表面・裏面を読み取り、用紙の上下に集約してコピーする機能です。例えば免許証や保険証などの控えをとる際に便利です。

※読み取り可能な原稿サイズは A4サイズ以下です。

※原稿ガラスでコピーするときのみ使用できます。

カード類の表裏を1枚の紙に集約!

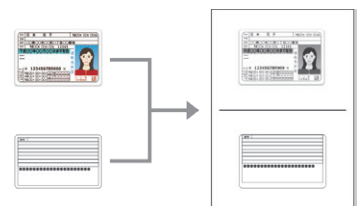

### その他のアプリケーション

●お決まり条件印刷 ●フォルダー宛先設定ナビ ●アドレス帳グループ編集 ●IDカードスキャン ●フォルダー宛先設定ナビ ●SharePointへスキャン送信 ●Scan to Me ●カンタンストレージ活用(有償) ●RICOH カンタン名刺電子化アプリ for PHONE APPLI PEOPLE(有償) など

※2023年2月時点

## ダウンタイムを最小限におさえる支援機能

### ●消耗品交換手順の動画表示

消耗品の交換手順を動画で表示します。細かな作業を分かりやすく説明することで、迷わず簡単に交換でき、作業時間の低減が図れます。

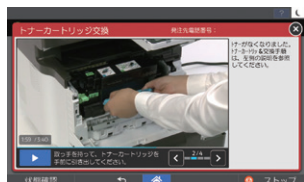

### ●アニメーションによる紙詰まり除去ガイド

紙詰まりしにくい高信頼設計に加え、万一紙詰まりした場合でも、前面のみでほとんどの処理を完了できます。また、紙詰まり処理などの手順をアニメーションで説明。処理の進捗をリアルタイムで表示します。



## 多彩なペーパーハンドリング

### ●用紙厚/不定形サイズ対応

幅広い用紙対応力を実現。全てのトレイで不定形サイズを出力することができ、52~256g/m<sup>2</sup>\*の用紙厚にも対応しています。本体トレイや増設トレイから圧着紙や請求書などを出力することができ、業務効率の向上に貢献します。

\*手差しトレイのみ。

	用紙厚	不定形サイズ
標準トレイ	52~220g/m <sup>2</sup>	幅:82.5~216mm 長さ:148~356mm
増設トレイ	52~220g/m <sup>2</sup>	幅:82.5~216mm 長さ:148~356mm
手差しトレイ	52~256g/m <sup>2</sup>	幅:60~216mm 長さ:127~900mm

### ●1,200×1,200dpiの高解像度を実現

1,200×1,200dpiの高画質印刷を実現。出力速度を落とすことなく、高画質の印刷が可能です。コンビニエンスストアの料金収納などに使うバーコード「GS1-128」の印刷も可能です。



(91)961311-0123456789012345678901  
010331-0-123000-4

### ●便利なオフラインステープラー

ステープルされた書類をコピーやスキャンした後に再度ステープルする場合や、印刷後すぐにステープルをして書類を完成させたい場合等に便利なオプションです。

※最大20枚までステープル可能。



## マルチアクセス

稼働中のジョブの途中で他のジョブを自動的に割り込ませ、優先的に処理することができます。また、急ぎのコピーなどは稼働中のジョブを一時停止して、優先的に実行することも可能です。

### 例 プリンター出力中にファクスを受信した場合

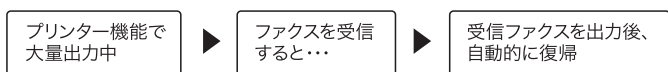

※機能の組み合わせによっては、割り込みが行えない場合があります。

※印刷動作中に他の機能で原稿読み取りを行った場合、原稿読み取り速度が遅くなる場合があります。

### ●お困り事解決支援ツール

印刷品質や紙送りなどで困った際、その場で解決できるように図入りで分かりやすくサポートします。

### ●操作部画面の遠隔操作

Web Image Monitorを使ってパソコンから同じネットワーク内の機器の画面を確認・操作できます。管理者が機器のある場所に行かなくてもエラーの確認や操作代行、設定変更ができ、円滑にサポート業務や機器管理を行うことが可能です。

### ●メンテナンスは前面操作でラクラク

トナー交換や用紙補給など、日常的なメンテナンスは前面操作で可能。万一の紙詰まりも、ほぼ前面から用紙の除去がスムーズに行なえます。



### ●幅広い用紙対応力

封筒や圧着紙、はがき、ラベル紙など、多彩な用紙に対応。名刺やDMなどを内作することで、外注コストの削減・納期短縮が可能です。

※使用できる用紙に関しては、販売担当者にお問い合わせください。



### ●用紙設定ガイド

手差しトレイに用紙をセットすると、設定画面が自動表示されます。設定内容をその場で確認でき、変更もウィザード形式で案内されるので簡単です。

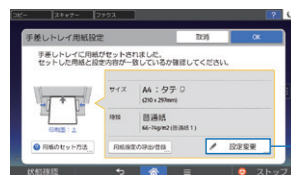

手差しトレイ用紙設定画面

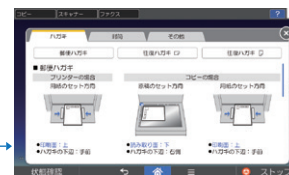

用紙に合わせて設定が可能

## その他のコピーの基本性能が充実

**[高画質]** ●5つの画像モード(①文字②文字・写真③写真④複写原稿⑤淡い原稿)

**[生産性]** ●集約コピー●メモリーコピー●回転コピー●回転縮小コピー●メモリーソート●大量原稿モード●試しコピー●予約コピー

**[その他の機能]** ●手差しコピー●原稿忘れ検知●25%~400%のワイドズーム●すこし小さめコピー●用紙指定変倍●自動用紙選択●分割●とじしろ●拡大連写コピー●ページ印字●日付印字●スタンプ印字●レポート●白黒反転●枠消去●センター消去●表紙/合紙●ミニ本●週間紙●機密ナンバリング●章分●章区切り



## Network Printer & Fax Communication

コミュニケーションをもっと自由に。

先進のプリンター機能、安心のファクス機能。  
ネットワークの進化が複合機の可能性を広げます。

### 5WAY 給紙スタイルによる大量給紙を実現

#### ●最大2,310枚給紙

オプションの550枚増設トレイを3段装着すると、本体トレイ550枚と手差しトレイ110枚とを合わせて最大2,310枚の大量給紙が可能になります。

#### ●最大5WAYの給紙スタイル

本体トレイ+増設トレイ+手差しトレイの最大5WAY給紙スタイルが可能。異なる用紙サイズを同時にセットでき、さまざまなサイズの用紙を入れ替えることなく使用できます。



### メディアプリント&スキャン

メディアプリント機能とスキャン toメディア機能を搭載。USBメモリー\*1やSDカード\*1(32GB以下)に保存されているデータ(JPEG/TIFF/PDF/XPS\*2)\*3の出力やスキャンデータの保存を誰でも簡単な操作でご利用いただけます。



\*1 すべてのメディアの動作を保証するものではありません。

\*2 XPSダイレクトプリントカードが必要です。

\*3 ファイルのバージョンやフォーマットによっては出力できない場合があります。

### 2つのネットワークに接続可能な拡張プリントサーバー (オプション)

標準のネットワークポートに加え、オプションの「拡張USBプリントサーバー」を装着することにより、もう1系統のLANに接続し印刷することができます。

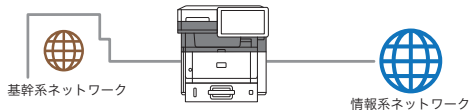

※オプションの拡張USBプリントサーバーが必要です。

※リユースカンタン私書箱プリントAE2、リユース個人認証システムAE2と同時利用できません。

※その他仕様詳細については販売担当者にご確認ください。

### 3つの異なるネットワークでプリント・スキャンが可能 (オプション)

オプションの「外付け増設インターフェイスボックス」を装着することで、3系統のLANに接続し印刷やスキャンをすることができます。

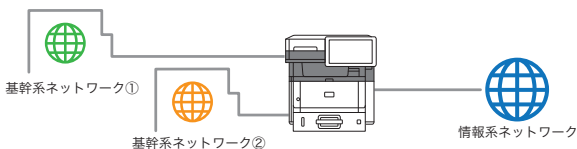

※仕様詳細については販売担当者にご確認ください。

※本体とは別に電源が必要です。

### 便利な機密印刷 / 保存印刷

パソコンで作成した文書を本体のハードディスクに蓄積できます。蓄積文書はカラーからモノクロへの変更や片面 / 両面印刷の切り替えなど、パソコンで設定した印刷条件を操作画面上で変更可能。また、印刷文書を必ず複合機に蓄積してから操作画面上で再印刷指示する設定も行なえます。

#### ●機密印刷

パスワードを指定して蓄積します。機密性の高い文書の出力に適しています。

#### ●保存印刷

印刷が終了してもデータは消去されないため、何度もくり返し印刷する際に便利です。

### RPCSドライバーとRPCS Basicドライバーに対応

さまざまな用途に幅広く応じることができる「RPCSドライバー」と、レーザープリンター・複合機共通で利用できるプリンタードライバー「RPCS Basicドライバー」に対応しています。

#### ●高性能を使いやすく。「RPCSドライバー」

よく使う印刷設定を保存してワンクリックで呼び出せる「かんたん設定」と、多くの機能をきめ細かく設定できる「項目別設定」の2つを簡単に切り替えて使用できます。

#### ●便利な機種共通「RPCS Basicドライバー」

複数機種が混在する環境でも、同じドライバーで運用ができます。画面もシンプルで使いやすく、シンクライアント環境でもストレスの無いパフォーマンスを実現します。

※機種固有RPCSドライバーとの機能差異については、販売担当者にご確認ください。

※主な機能、対応機種につきましてはリユースホームページをご覧ください。

※RPCS Basicドライバーはホームページでの提供となります。

### しおり折り印刷

ステابلも糊も使わずに小冊子が作成可能なしおり折り印刷。胸ポケットに収まるA7サイズで工場内の手順書、店舗での接客マニュアルなどを作成できます。

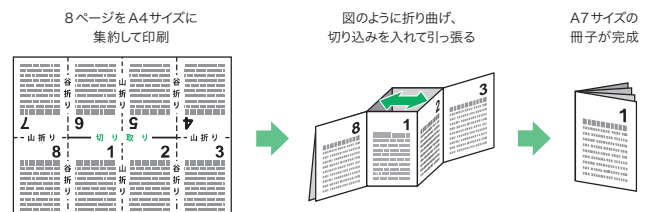

### 用紙節約に効果的な集約印刷

最大16ページを1枚の用紙に印刷し、用紙を節約できる集約印刷。両面印刷との併用により、用紙コストの削減が可能です。

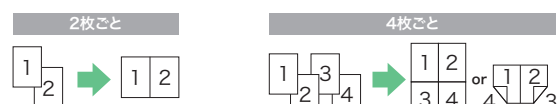

## サーバー不要のペーパーレスファクス受信

受信ファクスを紙出力することなく本体のハードディスクに蓄積またはパソコンへの転送が可能。蓄積したファクス文書を操作画面上にサムネイル表示し、必要に応じて印刷できます。

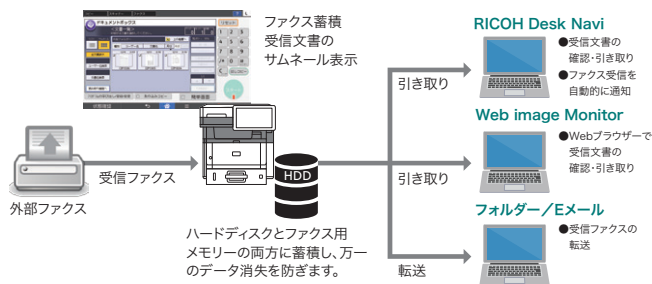

### ●パソコン上で蓄積受信文書の確認/引き取りが可能

WebブラウザやRICOH Desk Navi(別売)により、パソコン上で画像確認やデータ引き取りが可能。

### ●受信文書の印刷禁止ON/OFF切り替えも簡単

受信したファクス文書は、印刷の有無を操作画面上で簡単に切り替えられます。例えば、不在時に印刷禁止に設定すれば、セキュリティ対策にもなります。

### ●受信ファクスの転送も可能

受信した文書をあらかじめ登録した相手先(転送先)へ転送できます。また、発信元名称、発信元ファクス番号などに応じて転送先を区別\*可能です。さらに転送先もファクス、Eメール、フォルダーから選べます。

\*特定相手先250件。

※蓄積できる受信枚数はA4で約320枚です。(A4 ITU-T NO.1チャート ふつう字)

※ドキュメントボックスの引き取りは、時間がかかる場合があります。

※ファクス受信文書の蓄積は最大800文書です。

## 送信前プレビュー機能

送信の前に文書内容进行操作パネル上にプレビュー表示することが可能です。原稿の読み取り方(タテ・ヨコなど)が正しく行なわれたか確認してから送信できます。



## ペーパーレス PC FAX 送信機能

パソコンからの印刷操作と同じように直接ファクス送信できるため、作業効率のアップとペーパーレス化が可能です。また、画像の劣化も最小限に抑えられます。本体の操作画面と同様に、宛先繰り返し入力、送信前の設定確認、ファクス番号の直接入力制限といったセキュリティ機能で、誤送信を抑制できます。

※Windows® 8.1、Windows® 10、Windows Server™ 2012、Windows Server™ 2012 R2、Windows Server™ 2016、Windows Server™ 2019に対応。

## ファクス連携機能

ファクスユニットを搭載していない複合機(子機)\*から、ネットワーク上のファクス機能を搭載している複合機(親機)\*を通じてファクス送受信が行なえます。ファクス機能搭載機に接続した回線を利用するため、コストの削減につながります。

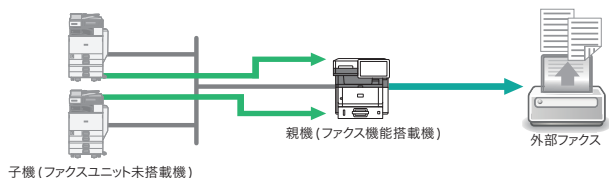

\*親機・子機ともに、オプションのリモートFAXカード装着時に利用可能です。

※親機に接続できる子機は最大6台までです。

※ファクスユニット搭載機は子機として利用できません。

※ファクス連携の送信はG3回線のみです。

## 見やすく操作しやすい宛先表

アドレス帳に登録できる宛先数は2,000件、1グループに登録できる宛先数最大500件\*、メモリー送信の最大宛先数は2,000件\*など、大量のファクス送信を効率化する機能も充実しています。

\*グループ登録:最大100グループ,同報送信できる宛先数最大500件。



## アドレス帳の集中管理機能

1台の複合機\*1が所有するアドレス帳を最大10台までの管理対象複合機\*2に複製し利用が可能。機器管理者のメンテナンス負荷を軽減できます。

\*1 管理対象複合機が搭載する機能(ファクス、スキャナー、プリンター)を搭載している必要があります。

\*2 アドレス帳の集中管理機能を搭載している必要があります。

※管理機がモノクロ複合機の場合、カラー複合機は管理対象として使用できません。

## ファクス受信文書出力切替タイマー

勤務時間内は印刷、夜間は別の場所に転送するなど、受信時間に応じてファクス文書の印刷/転送/蓄積の切替えが可能です。

## 送信文書のバックアップ機能

ファクス送信と同時に、送信文書をパソコンのフォルダーに電子化して保存可能。ファイル名には、送信結果、宛先名、日付、ログインユーザー名またはユーザーコードの情報がつけられます。

## 充実のファクス基本機能

**[高画質]** ●1ふつう字200×100dpi2小さな字200×200dpi

**[レスペーパー化]** ●両面原稿送信 ●両面印刷 ●宛名差し込み

**[操作性]** ●リダイヤル ●直接宛先入力 ●オンフックダイヤル ●送信文書変更/中止 ●不達文書再送信 ●宛先表見出し選択 ●宛先表並び順変更 ●クイック操作キー宛先履歴(10件)

**[確実性]** 発信元名称(表示用) 発信元名称(印字用) 発信元ファクス番号 ●自動誤り再送(ECM) ●送受信結果表示(最大200通信) ●ID送受信 ●代行受信

**[IPファクス]** ●IP-ファクス(ITU-T T.38勧告準拠)\*1 ●W-NET FAX(ITU-T T.37勧告準拠) ●ダイレクトSMTP ●NGN対応(ITU-T T.38勧告準拠)\*2

**[その他の便利機能]** ●回転送信 ●メモリー送信 ●時刻指定送信 ●封筒受信 ●定型文印字 ●送信者名印字 ●蓄積文書指定送信 ●Fコード通信機能 ●Fコード親展ボックス ●Fコード掲示板ボックス ●Fコード中継ボックス ●印刷終了ブザー ●しおり機能 ●センターマーク印字 ●受信時刻印字 ●発信元名称選択(10件) ●回転レシーブ ●ジャストサイズ受信 ●記録分割/縮小 ●受信側縮小 ●受信印刷部数設定 ●迷惑ファクス防止 ●相手先別メモリー転送 ●相手先別受信印刷部数設定 ●相手先別両面印刷 ●相手先別封筒受信 ●デュアルアクセス ●ダイヤルイン機能 ●自動電源受信機能 ●各種リスト/レポート印刷 ●ユーザーコード ●利用者制限 ●TEL/ファクス自動切替 ●留守番電話接続 ●全文書転送 ●同報送信500宛先 ●送信前プレビュー ●ナンバーディスプレイ\*3 ●送信文書のバックアップ機能 ●切替タイマー

\*1 SIP、JT-H.323V2対応。

\*2 SIPのみ対応。送・受信機側ともにNTTとの契約(有料)が必要です。

\*3 日本電信電話株式会社、ソフトバンク株式会社、KDDI株式会社との契約(有料)が必要です。

## Color Scanner

業務の生産性を鮮やかに高める。

モノクロ機ながらカラーを搭載。  
オフィスのペーパーレス化を力強くサポートします。

### 1パス両面 ADFによる高速スキャン



フルカラー・モノクロ  
**40** ページ/分\*



フルカラー・モノクロ  
**80** ページ/分\*

一度の原稿搬送で両面を同時に読み取ることができ、生産性が大幅に向上するとともに原稿の反転動作が不要になるため、オリジナル原稿の保護にもつながります。

\*A4縦、200dpi/300dpi文字モード。原稿サイズ混載時は除く。

### 多彩なスキャン方法

利用目的や業務フロー、ネットワーク環境に合わせて最適なスキャン方法を選択できます。

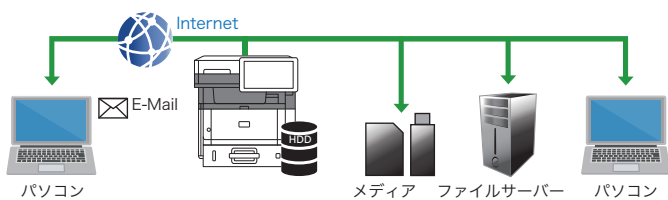

#### ●スキャン to フォルダー / スキャン to E-Mail

スキャンした文書を、ネットワーク上の共有フォルダー (SMB) やFTPサーバーに直接保存・送信できます。また操作画面上で件名/送信者/メール本文/ファイル名を指定してEメール宛先に直接送信可能。

#### ●スキャン to メディア

スキャンした文書をUSBメモリー\*やSDカード\*に直接保存することが可能です。パソコンレスで、紙文書の電子化・保存を簡単に行うことができます。

\*すべてのメディアの動作を保証するものではありません。SDカードは32GB以下に対応。

#### ●スキャン to ハードディスク(ドキュメントボックス蓄積)

スキャンした文書をドキュメントボックスに最大3,000文書、1文書あたり2,000ページまで\*蓄積できます。

\*すべての機能を合わせて蓄積できる最大ページ数は合計9,000ページです。  
※ドキュメントボックスに蓄積された文書は出荷時には3日(72時間)後に消去されるように設定されています。

#### ●スキャン to URL

スキャンした文書をハードディスクに蓄積した上で、Web Image MonitorでダウンロードするためのURLをEメールで送信できます。

#### ●送信メールサイズに応じた送信方法の自動判別

送信するメールサイズに応じて、スキャン to E-Mail送信、URLリンク送信を自動判別できます。

### 高速&高画質スキャン

リコー独自の画像処理技術により、文字はシャープで鮮明に、写真やグラフィックはモアレざらつきを抑え、よりきめ細やかに読み取りが可能。さらにモノクロ/カラー混在時のカラーでもモノクロ原稿を自動判断\*して読み取ることができま。

\*モノクロ/カラーの判別は必ずしも正確ではありません。クリアライトPDF 選別時は設定できません。

### さまざまなニーズに応えるファイル形式に対応

#### ●汎用画像フォーマットに対応

白黒2値: シングル/マルチページ TIFF、シングル/マルチページ PDF  
グレースケール/カラー: JPEG、シングルTIFF、シングル/マルチページ PDF

#### ●カラーでも軽い「クリアライトPDF」

カラー原稿の色文字/黒文字領域と写真領域を別々に処理することにより、従来のスキャン画像よりも大幅に軽いPDFデータ\*への変換が可能です。

\*画像によって圧縮率は異なります。  
※原稿の画質によっては、期待通りのデータサイズや画質を得られない場合があります。  
※クリアライトPDFは、PDFダイレクト機能での出力はできません。  
※解像度[100dpi]では使用できません。

#### ●検索やテキストのコピー&ペーストも可能、透明テキスト付きPDF

スキャンした原稿の文字情報を、OCR(光学式文字認識)によりテキストデータ化し、PDFファイルに埋め込み可能。データの天地自動補正や白紙除去、自動ファイル名追加など、便利な機能も充実しています。

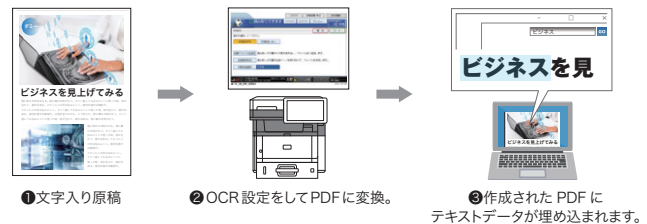

※オプションのOCR変換モジュールが必要です。  
※本機能で使用できるファイル形式は[PDF]または、PDFファイル設定の[クリアライトPDF]、[PDF/A]です。  
※解像度[100dpi]では使用できません。  
※[本体に蓄積][本体に蓄積+送信]選択時は使用できません。

#### ●PDF/Aに対応 ●パスワード付暗号化PDFに対応

#### ●デジタル署名付PDFに対応

※暗号化PDFは、PDFダイレクト機能での出力はできません。

### 充実のスキナー基本機能

●スキナー変倍機能 ●ファイル分割機能 ●見開き原稿スキャン ●POP before SMTP対応 ●S/MIME対応 ●ドロップアウトカラー ●部分読み取り ●不定形サイズ ●ファイル名指定 ●プレビュー ●分割枚数指定 ●大量原稿



## Security

### オフィスの信頼性を守る。

最新のテクノロジーで、  
高まるセキュリティへの要求に応えます。

#### 安心のファクスセキュリティ (FASEC1に適合)

番号の押し間違いを抑止する「宛先繰り返し入力機能」や宛先設定ミスを抑止する「設定確認機能」など、多数のセキュリティ機能を搭載。



※ FASECとは、情報通信ネットワーク産業協会 (CIAJ) がファクシミリ通信のセキュリティ向上を目指して制定したガイドラインの呼称です。

#### ●番号の押し間違いを抑止する宛先繰り返し入力\*

テンキーからファクス番号を直接入力して送信する際、確認のために同じ番号を複数回入力するように設定可能。押し間違いによる誤送信を抑止します。

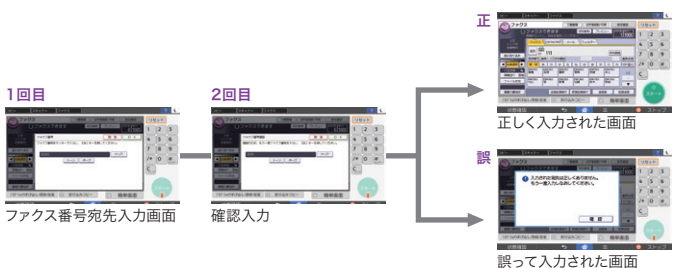

#### ●わかりやすく、送信ミスを防ぐ設定確認機能\*

送信前に宛先の番号や件数などを画面上で確認可能。宛先設定ミスなどによる誤送信を未然に防ぐことができます。

#### ●同報送信禁止機能\*

複数宛先への一斉同報送信やグループ宛先への送信を禁止することが可能です。意図しない宛先へのファクス誤送信を抑止することができます。

#### ●入力ミスによる誤送信を防ぐ宛先利用制限機能

直接入力を制限し、宛先表に登録された宛先だけを送信先にすることができます。ファクス番号の入力ミスによる誤送信や不正利用の抑止に有効です。

\*1 カスタマーエンジニアによる設定となります。

\*2 カスタマーエンジニアによる設定により、送信前に強制的に表示させることも可能です

#### HDD 残存データ消去 / HDD 暗号化機能を標準搭載

コピー、スキャナーによる原稿読み取り、パソコンからの出力などによるHDDの残存データやユーザーデータを上書き消去 (逐次消去 / 一括消去) が可能。またアドレス帳データ、認証情報、蓄積文書などは、暗号化してからデータ保存し、情報セキュリティをより一層高めます。

#### 強制セキュリティ印字

コピー、ファクス、プリンター、ドキュメントボックスからの印刷物による情報漏えいを抑止するために、印刷日時、出力者情報\*などの情報を強制的に印字できます。

\*ユーザー認証設定が必要です。ファクス受信文書には出力者情報は印字されません。

#### ハイレベルなユーザー認証

8桁までの数字を使ったユーザーコードによる認証に加え、ログインユーザー名とパスワードを使ったユーザー認証システムを搭載。よりハイレベルな個人識別が行なえるようになりました。また、ネットワークで接続されているWindows®のドメインコントローラーやLDAPサーバーとの連携により、既存の認証システムによる個人認証が可能です。

#### かんたんカード認証

非接触ICカード「FeliCa」\*1「MIFARE」\*2を用いた個人認証が可能です。また機器の利用をICカードでかんたんに制限でき情報漏えいリスクを軽減します。

\*1 FeliCaは、「FeliCa/FeliCa Lite」のIDmのみに対応。その他の汎用領域を利用する設定はできません。

\*2 MIFAREは、「MIFARE Classic」「MIFARE Ultralight」のUIDのみに対応。その他の汎用領域を利用する設定はできません。

※個人認証デバイスキットが必要です。※本機能と他の認証システム、認証機能との併用はできません。

※利用できる認証先はベーシック認証のみです。※複数台のオンデマンド印刷には対応していません。

#### リコー 個人認証システム AE2 (別売)

非接触ICカード「FeliCa」「MIFARE」「eLWISSE」を用いた個人認証が可能です。ICカードの汎用領域の情報で認証したり、Windows® Active Directory®やLDAPと連携することができます。また、オンデマンド印刷に標準対応し、印刷物の取り違えや取り忘れを抑止でき、セキュリティの向上に貢献します。ユーザーごとに使える機能、権限を設定でき、TCOの削減効果も期待できます。

※オプションの個人認証デバイスキットが必要です。

#### 不正コピー抑止地紋印刷機能を標準搭載

コピー / プリント時、全体に特殊な地紋を埋め込んで印刷。出力物をコピーすると埋め込まれた任意文字、Windows® ログイン名、日時など牽制文字が浮かび上がります。また、「不正コピーガード文書」をコピーすると画像を破壊し、紙一面をグレーに印刷して情報漏えいを抑止します。

#### 「不正コピー抑止」のワークフロー (イメージ図)

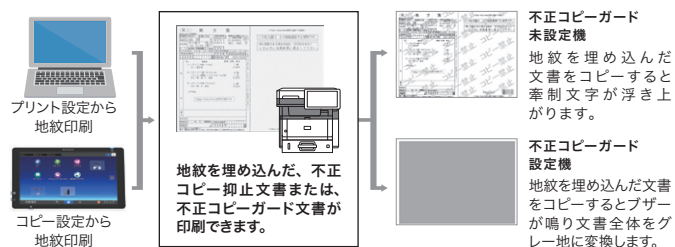

#### ●地紋印刷の除外エリア指定 (プリント時のみ)

地紋印刷時に地紋を除外するエリアを指定できます。これにより、バーコードなどの入った文書も読み取りに支障なく地紋印刷が可能です。

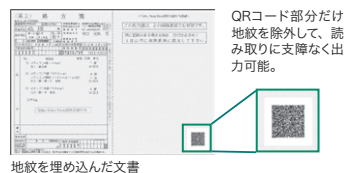

※不正コピー抑止機能は情報漏えいを防止するものではありません。

※牽制文字はRPCS/PS3/PCL6(PCL XL)ドライバーで設定することができます。

※コピー、ファクス、スキャナー、ドキュメントボックスへの蓄積結果をすべて保証するものではありません。

※販売担当にご相談のうえ、効果をご確認ください。

#### さらに、きめ細やかなセキュリティ機能

- 文書アクセス制限
- 印刷可能IPアドレス制限
- パスワード暗号化 (ドライバー暗号鍵)
- 配信制限 (宛先)
- IEEE802.1x認証対応
- SSL/TLS暗号化通信
- AES256bit/SHA-2の暗号化方式に対応
- IPsec
- S/MIME
- ネットワークポートON/OFF

## Management & Extension

### 広がるビジネススタイルに、解決策を。

クラウドやスマートデバイスなど、  
次世代のビジネススタイルにも対応。

#### 機器連携ソリューション「RICOH カンタン入出力」

タブレット端末やスマートフォンを複合機にかざすだけで、プリントやスキャンなどの操作ができる無料のスマートデバイス用アプリです。また、リコー製プロジェクターやインタラクティブホワイトボードとも連携したデータ共有が可能です。スマートデバイスの業務活用の幅を広げるとともに、ペーパーレス化のさらなる推進と高い価値創造をサポートします。

※詳細はホームページをご覧ください。

ホーム>商品>ソフトウェア>ユーティリティ>iOS/Android™ プリンティングソリューション

#### Mopria®

Android OS (4.4以降) に標準搭載されているプリント機能です。Mopria Alliance が提供する「Mopria Print Service」アプリを導入すると、同一ネットワーク上の複合機やプリンターを検索し、印刷することが可能です。



#### Mac OSに標準対応

「PostScript®3™エミュレーション」を搭載し、Mac OSからの出力に標準対応しています。

※オプションのPS3カード使用時と搭載フォントが異なります。

#### その他の機能

●IPv6 対応 ●Web Image Monitorでアドレス帳の管理/移行/バックアップ/リストアが可能

#### RICOH 受領請求書サービス(有償)

紙の請求書を文字データ化するクラウド型OCRソリューションです。リコー独自の画像処理技術を搭載したAI(人工知能)が請求書に記載された請求日、請求元の会社名、請求金額などの情報を自動認識し、カンタンに一括データ化が可能です。さらに、リコーのアウトソーシングサービスが人の目視による確認作業を行い、より精度を高めます。

※RICOH 受領請求書サービスを利用するには別途契約(有償)が必要です。

システム概念図

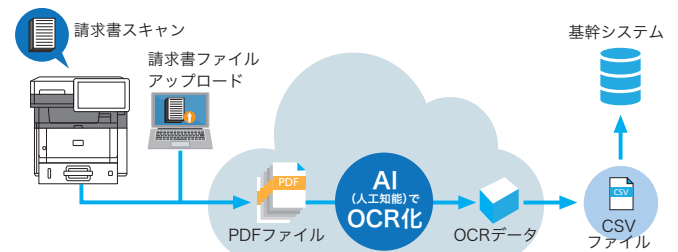

#### リコー カンタン私書箱プリント AE2(別売)

印刷文書をいったん複合機に蓄積し、複合機の画面上で内容を確認してから印刷することができます。印刷文書は、利用者それぞれの「私書箱」に自動的に分けて蓄積されるので、管理の手間をかけることなく、ミスプリントや印刷物の取り違い/混入/放置を防げます。

#### RICOH カンタン文書活用 タイプZ(別売)

わかりやすい操作画面で、スキャンした文書の保存先やファイル名などを簡単に設定できます。さらに、紙で受け取った書類をExcel® やWordなどのファイル形式に自動変換できる「カンタン文字認識機能」(オプション)や、「Ridoc Document System」との連携によって、より簡単に文書を管理し、活用が可能。業務の効率化を実現します。

## ユーティリティ&アプリケーション

#### Ridoc IO OperationServer Pro(別売)

出力機器の一元管理、多彩なログ収集・集計によるTCO削減とセキュリティ対策を同時に実現し、効率的なIT管理業務をサポートするソフトウェアです。

#### Ridoc Ez Installer NX

プリンタードライバーなどのユーティリティ・ソフトウェアを、システム管理者の思い通りにインストールするためのインストールパッケージを作成できるツールです。

[リコーのホームページで無償公開中] ホーム>商品>ソフトウェア>ユーティリティ

#### Ridoc IO Device Manager Accounting(別売)/Ridoc IO Device Manager Lite

ネットワーク上の複合機やプリンターの運用管理を実現するソフトウェアです。サーバー不要のスケジュール型カウンター集計機能も搭載。機器に保存されているユーザーごとのカウンター値を収集し、集計します。

[リコーのホームページで無償公開中] ホーム>商品>ソフトウェア>ユーティリティ

※Ridoc IO Device Manager Accounting はお客様の利用環境によって、追加のデバイスライセンスが必要となる場合があります。また、無償でご利用いただけるRidoc IO Device Manager Liteでは、一部の機能が利用できない場合があります。詳しくは、販売担当者にご確認ください。

#### Ridoc Smart Navigator V2(別売)

増え続ける紙文書、電子文書を蓄積し、ネットワーク上で一元管理・共有可能なサーバーシステムを実現。Webブラウザで文書管理機能(検索、閲覧、通知など)を利用できます。

#### Ridoc GlobalScan Version2(別売)

スキャナーデータやファクス文書を、簡単操作で指定の場所に配信可能です。ネットワークでのドキュメント活用を促進し、オフィスのペーパーレス化をサポートします。

#### RICOH Eco Friendly Print UX

通常使うプリンターに「RICOH Eco Friendly Print UX」を設定すると、印刷前にイメージがプレビューとして自動的に起動しますので、印刷イメージが確認できます。レイアウトの崩れ、向きや折りなどの印刷設定を確認でき、修正することが出来ますので、無駄な印刷や印刷ミスが大幅に軽減できます。製本イメージも立体的に表示されます。

[リコーのホームページで無償公開中] ホーム>商品>ソフトウェア>ユーティリティ

## Ecology

持続可能な社会を実現するために。

「脱炭素社会」と「循環型社会」を目指し、SDGs達成に向けて貢献できる製品づくりを。

## リコーグループが取り組むマテリアリティとSDGs

リコーグループは目指すべき持続可能な社会の姿を、経済 (Prosperity)、社会 (People)、地球環境 (Planet) のバランスが取れていることが必要と考えます。持続可能な社会の実現のため、SDGsを踏まえ7つのマテリアリティを定めています。その中の「事業を通じた社会課題解決」を目指す4つのマテリアリティに対して、製品での貢献も目指しています。

### ●SDGs 17の開発目標



※詳細はホームページをご覧ください。  
ホーム>サステナビリティ>マテリアリティ(重要社会課題)

### ●事業を通じた社会課題解決

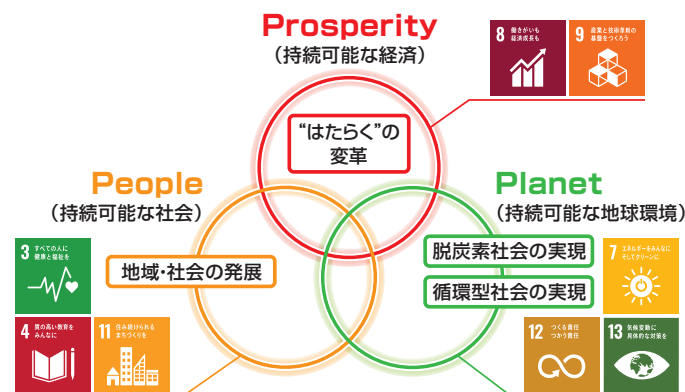

## 脱炭素社会の実現

### 標準消費電力量(TEC2018)\*を低減

消費電力の効率利用を徹底的に追求。標準消費電力量(TEC2018)\*を0.54kWhまで低減しています。

\*国際エネルギースタープログラムで定められた測定方法による数値。

## 循環型社会の実現

### 市販回収材を用いた再生プラスチックの搭載

マテリアルリサイクルの一環として、プラスチックの市販回収材(CD/DVD等)を原材料にし、独自に開発した繰り返し使える再生材を製品の一部に採用しています。市販回収材活用により新規投入資源使用量を削減し、さらに、その再生材の繰り返し利用を実現することで、環境負荷低減に貢献します。

### 省エネと使い勝手を両立

スリープモード時の消費電力はわずか1.0W以下と省電力ながら、復帰時間は8.5秒とスピーディ。ストレスを感じさせない省エネ性能を実現しています。

### さまざまな環境基準に適合

- 環境影響化学物質の削減 (RoHS 指令に適合)
- 「国際エネルギースタープログラム」の基準に適合
- グリーン購入法適合商品
- 「エコマーク」の複写機・プリンターなどの画像機器基準に適合

### サステナブルプロダクツ認定

リコーが掲げる重要社会課題を解決するものづくりを実現するため、製品・サービスを独自の指標に基づき評価・改善する「リコーサステナブルプロダクツプログラム」に適合しています。

※詳細はホームページをご覧ください。  
ホーム>サステナビリティ>環境経営>製品への取り組み>リコーサステナブルプロダクツプログラム

## 出力機器のリモート管理サービス @ Remote

@Remoteとは、ネットワーク上の出力機器をより“快適”かつ“安心”して、お客様にご利用いただくためのLAN/ブロードバンド環境に対応した新しいリモートサービスです。リアルタイムに品質・稼働情報をキャッチすることで、的確&スピーディーなサービスを実現します。

### ■@Remoteのワークフロー

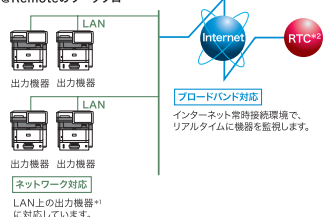

\*1 @Remote対応のデジタル複合機、プリンター。  
\*2 RTCは、リコーテクニカルコールセンターの略です。  
※本機には@Remote通信機能が標準装備されています。  
※@Remoteの詳細内容につきましては、販売担当者またはカスタマーエンジニアにご確認ください。  
※本サービスのご利用条件につきましては、販売担当者にお問い合わせください。

### @Remoteサービス内容

- 遠隔診断保守サービス  
故障時自動通報、修理依頼通報(マニュアルコール)、リモートファーム更新など、機器の状態をリモートで監視することで適切な保守を実施します。
- カウンター自動検診サービス  
お客様の締め日に合わせて、毎月のカウンター数値を自動で検診します。
- ご使用状況報告書サービス  
お客様のご要望に応じて、機器の出力枚数や使用率などを「ご使用状況報告書」としてお知らせします。

### セキュリティ対応

- お客様が構築されているセキュリティ網(Proxy server等)を経由しての通信に対応。
- 機器、(株)リコー側システム間の通信にHTTPS(暗号化)方式の採用。
- 機器、(株)リコー側システム間の電子証明書による相互認証を行なうことで、なりすましによる不正データ取得からの保護。





# RICOH IP 500SF 価格表

## ■本体

(消費税別)

商品名	品種コード	標準価格	JANコード	同商品
RICOH IP 500SF	513816	オープン価格	496131192349 4	消耗品一式(スタートアップトナー:約3,000*ページの印刷が可能)、セットアップガイド、クイックガイド、CD-ROM(電子マニュアル、プリンタードライバー)、電話コード、電源ケーブル(2pin)、保証書、マイリンク&QA登録票、リコーテクニカルコールセンターシール

\* A4 サイズで「ISO/IEC 19752」に準拠(約5%原稿)し、印字濃度が工場出荷初期設定値の場合の参考値です。実際の交換サイクルは用紙サイズ・種類、用紙方向、1ジョブあたりの連続印刷ページ数、原稿の内容などによって異なります。

## ■給紙オプション

(消費税別)

商品名	品種コード	標準価格	JANコード	備考
500枚増設トレイ 500	514143	40,000円	496131193662 3	550枚*1 給紙可能(3段増設可*2)。A4縦、B5縦、A5縦/横、B6縦、A6縦、LG縦、LT縦、HLT縦、不定形サイズに対応。
250枚増設トレイ 500	514144	30,000円	496131193663 0	275枚*1 給紙可能(3段増設可*2)。A4縦、B5縦、A5縦/横、B6縦、A6縦、LG縦、LT縦、HLT縦、不定形サイズに対応。

\*1 167g/m紙使用時。\*2 増設トレイの組み合わせは自由です。増設トレイを3段装着する場合は、キャストテーブルが必要です。

## ■インターフェースオプション類

(消費税別)

商品名	品種コード	標準価格	JANコード	備考
拡張データ交換ボード タイプ500SF*1	514220	50,000円	496131193683 8	ドキュメントボックスに蓄積したコピーとプリンターのデータをパソコンで引き取る際に必要です。
拡張USBプリントサーバ タイプP9A*1*2	513811	20,000円	496131192327 2	ネットワークボードを2つに増設するためのオプション。※装着時は、標準のUSBポートはご使用になれません。本オプションのネットワーク設定は、Webブラウザからのみ可能です。本体パネルからの設定はできません。
外付け増設インターフェースボックス タイプM37*2	313334	215,000円	496131195060 5	ネットワークポートを3つに増設するための外付けインターフェースボックスです。増設したネットワークポートはプリンター、スキャナー機能が利用可能です。本体とは別に電源が必要です。

\*1 いずれか1つ装着可能です。\*2 スキャン文書を外付けUSBプリントサーバ側のネットワークに保存することはできません。

## ■無線LAN対応推奨品

拡張無線LANボードタイプP9販売終了に伴い、サイレックス・テクノロジー社製 BR-500AC が無線LAN対応のリコー推奨機器になります。詳細はサイレックス・テクノロジー社のホームページ、または販売担当者にお問い合わせください。

商品名	メーカー	標準価格	商品概要
BR-500AC	サイレックス・テクノロジー株式会社	23,000円	有線LAN機器を簡単に無線化できる無線LANブリッジ(子機)です。IEEE 802.11a/b/g/n/acに準拠。WPA3/WPA2やIEEE 802.1X認証対応。

※本製品は外付けタイプとなります。本体とは別途電源が必要です。※本製品を接続すると有線LANは利用できません。サイレックス・テクノロジー社ホームページ URL : <https://www.silex.jp/products/bridge/list/br500ac>

## ■プリンター接続カード

(消費税別)

商品名	品種コード	標準価格	JANコード	備考
エミュレーションカード タイプ500SF*	514221	40,000円	496131193684 5	「R55」、「R98」、「R16」、「RTIFF」に対応したエミュレーションカード。
PS3カード タイプ500SF*	514222	65,000円	496131193685 2	Adobe® PostScript®3による出力が可能なカード。日本語平成2書体(平成明朝体W3、平成角ゴシック体W5)、欧文136書体、JIS2004対応フォント日本語2書体(HG明朝L、HGゴシックB)搭載。Adobe純正PDFファイルのダイレクト印刷機能に対応。
PCLカード タイプ500SF*	514223	20,000円	496131193686 9	Hewlett Packard社PCL6、PCL5eによる出力が可能。
XPSダイレクトプリントカード タイプ500SF*	514224	20,000円	496131193687 6	プリンタードライバーでMicrosoft社XPSファイルのダイレクト印刷に対応。メディアプリントでXPSデータを出力する際にも必要。
リモートFAXカード タイプ500SF*	514242	20,000円	496131193988 4	ファクス連携機能を利用する際に必要となるカードです。親機(ファクス搭載機)および子機(ファクス未搭載機)に装着することで、ファクスの送受信ができます。
OCR変換モジュール タイプ500SF*	514278	50,000円	496131194125 2	スキャナー機能で透明テキストPDFの生成を可能にするカード。

\* スロット1、スロット2のいずれにも装着可能です。

## ■ステッパー

(消費税別)

商品名	品種コード	標準価格	JANコード	備考
RICOH オフラインステッパー タイプM34	513996	30,000円	496131193682 1	印刷した用紙をオフラインでステープルするためのオプション。

## ■キャスト

(消費税別)

商品名	品種コード	標準価格	JANコード	備考
キャストテーブル 500*	514142	14,000円	496131193664 7	床置きに便利なキャストテーブル。本体または増設トレイに装着可能。

\* 増設トレイを2段以上装着する場合は、転倒防止部材の装着が必要で、カスタマーエンジニアによる設置となります。別途設置費用が必要です。

## ■ハンドセット

(消費税別)

商品名	品種コード	標準価格	JANコード	備考
ハンドセット 4500	512614	10,000円	496131188662 1	テンキー付き通話用ハンドセット。

## ■消耗品

(消費税別)

商品名	品種コード	標準価格	JANコード	備考
RICOH トナー P 500L	514202	13,600円	496131193606 7	約3,000ページ*1 印刷可能。
RICOH トナー P 500	514203	37,500円	496131193607 4	約10,000ページ*1 印刷可能。
RICOH トナー P 500H	514204	49,400円	496131193608 1	約14,000ページ*1 印刷可能。
RICOH ドラムユニット P 500	514205	17,700円	496131193609 8	感光体ドラムユニット。約40,000ページ*2 毎に交換。
RICOH オフラインステッパー針 タイプM34	418136	6,300円	496131193438 4	RICOH オフラインステッパー タイプM34用縦針。1箱(1,000針×5個)。
RICOH タッチパネル抗菌フィルム タイプA	440106	3,000円	496131195635 5	操作部(MultiLink-Panel)に貼り付け可能な抗菌タイプのフィルムです。1枚入り。

\*1 消耗品の寿命は、A4サイズ紙送りで「ISO/IEC 19752」に準拠(約5%原稿)し、印字濃度が工場出荷初期設定値の場合の参考値です。実際の交換サイクルは用紙サイズ・種類、用紙方向、1ジョブあたりの連続印刷ページ数、原稿の内容などの使用条件により異なります。  
\*2 A4サイズ紙5%原稿を連続印刷した場合の目安です。1ジョブあたりの連続印刷ページ数が少ない間欠印刷では、寿命が異なる場合があります。

※ISO/IEC 19752は、国際標準化機構(International Organization for Standardization)より発行された「印字可能枚数の測定方法」に関する国際標準です。

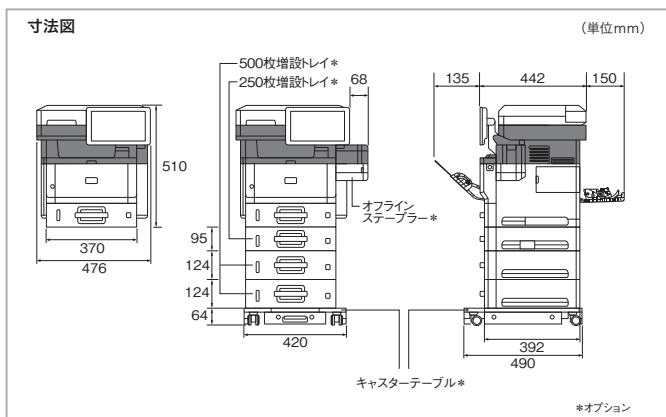

## 《使用済製品 回収料金・処理料金》

区分	本体重量	代表的な製品	回収料金	処理料金
I	~20kg未満	パーソナル複写機・プロジェクター・小型ファクシミリ・小型プリンター・パソコン等	7,000円/台	3,000円/台
II	20kg以上40kg未満	レーザーファクシミリ・レーザープリンター 等	11,000円/台	4,000円/台
III	40kg以上100kg未満	中型複写機・カラーレーザープリンター・デジタル印刷機・湿式ジヤソ機 等	17,000円/台	8,000円/台
IV	100kg以上140kg未満		22,000円/台	11,000円/台
V	140kg以上300kg未満		36,000円/台	21,000円/台
VI	300kg以上500kg未満	大型複写機(高速機/広幅機/カラー機)・大型プリンター 等	84,000円/台	35,000円/台
VII	500kg以上		140,000円/台	65,000円/台

※対象となる使用済製品はリコーブランド製品です。詳細は販売担当者にお問い合わせ下さい。  
※回収料金はお客様からグリーンセンターまでの搬出・運送料金です。 ※処理料金は分別・分解等の料金です。  
※ディスプレイ、プリンター、スキャナはパソコン本体と別料金になります。

## ———消耗品はリコー純正品をご使用ください。———

プリンターの性能を安定した状態で使用いただくために、リコー純正品のご使用をおすすめします。リコー純正品以外のご使用は、印字品質の低下やプリンター本体の故障など、製品に悪影響を及ぼすことがあります。消耗品原因の故障において、リコー純正品以外の消耗品を使用したことによる故障は、保証期間内や保守契約時でも有償修理となりますのでご注意ください。

# RICOH IP 500SF Support & Service

・RICOH IP 500SFの無償保証期間は納入後6ヵ月(消耗品・定期交換部品は除く)となっております。

## プリンターあんしんサポートパック

本体からオプション品までのトータルな保守に加え、操作のお問い合わせから修理の手配まで対応する、ご契約されたお客様専用のプリンターあんしんサポートパック専用ダイヤル(フリーダイヤル) / Webサイトをご用意しました。

本製品をご購入後お客様からのご登録をいただくことにより、保守サービスを提供します。

●保守サービス、使用上のお問い合わせを専用ダイヤル(フリーダイヤル) / Webサイトで一括して受け付けます。

●契約期間は1年、3年、4年、5年から選択できます。

※同時購入パックをご購入いただいた場合。

●オプションの保守も含まれます。

●消耗品(トナー、ドラムユニット)・定期交換部品\*(定着ユニット)は別途ご購入いただけます。

\*定期交換部品込みのプリンターあんしんサポートパックをご契約の場合は、ご購入の必要はありません。

●年1回の定期点検は別途料金をいただきます。

●プリンターあんしんサポートパック専用ダイヤル

承り時間 月曜日～金曜日9:00～17:30(年末年始および祝祭日を除く)

※サービス実施店もしくは弊社サービス拠点よりお客様までの距離が所定の範囲を超えた場合、交通費・出張費・宿泊費等が別途必要となります。※お客様からの要請により故障の原因を調査した結果、本製品および同梱のソフトウェア以外に原因があると判明した場合には、その調査に要した費用を別途請求させていただきます(保証期間中も含む)。※スポット保守の修理受付時間は月～金曜日の9:00～17:30、修理実施時間は月～金曜日の9:00～17:00です。

## 【基本メニュー】

### ◎ 同時購入パック 本体購入と同時にご購入いただく場合のみ

(消費税別)

	品種コード	料金	JANコード	定期交換部品
1年(保証期間+6ヶ月)	514759	16,500円	496131197035 1	別途ご購入 いただけます
3年(保証期間+30ヶ月)	514760	79,200円	496131197036 8	
4年(保証期間+42ヶ月)	514761	104,500円	496131197037 5	
5年(保証期間+54ヶ月)	514762	126,500円	496131197038 2	
1年(保証期間+6ヶ月) 定期交換部品含む	514763	19,800円	496131197039 9	料金に 含まれます
3年(保証期間+30ヶ月) 定期交換部品含む	514764	91,300円	496131197040 5	
4年(保証期間+42ヶ月) 定期交換部品含む	514765	121,000円	496131197041 2	
5年(保証期間+54ヶ月) 定期交換部品含む	514766	146,300円	496131197042 9	
※購入後、6ヶ月(無償保証期間)についても、同様のサービスが提供できます。				

### ◎ 追加購入パック

(消費税別)

	品種コード	料金	JANコード	定期交換部品
1年(12ヶ月)	514767	35,200円/年	496131197043 6	別途ご購入いただけます
1年(12ヶ月) 定期交換部品含む	514768	40,700円/年	496131197044 3	料金に含まれます

※ご購入後、1年単位でいつでもご契約いただける保守商品です。※契約対象期間は、稼働開始日から本体機器寿命の5年間となります。5年以降の保守は年間保守契約またはスポット保守をご利用ください。

## 【オプションメニュー】

### ◎ 定期点検パック

(消費税別)

	品種コード	料金	JANコード
定期点検パック 1回/年	513407	11,900円/1回・年	496131102533 4

※定期点検パックは、基本メニュー(同時購入パックまたは追加購入パック)に対するオプションメニューです。基本メニューとセットで、同年数分をご購入ください。※契約対象期間は、訪問回数は年1回のみとなります。

### ◎ フルタイムパック

(消費税別)

メニュー	品種コード	料金	JANコード
月曜日～金曜日 17:00～21:00*1	514842	6,600円/年	496131197164 8
月曜日～金曜日 17:00～21:00*1 土曜日 9:00～21:00*1	514843	11,600円/年	496131197165 5
月曜日～金曜日 17:00～翌9:00*1	514847	13,200円/年	496131197169 3
月曜日～金曜日 17:00～翌9:00*1 土曜日 9:00～翌9:00*1	514848	18,200円/年	496131197170 9
土曜日 9:00～17:00*2	514844	5,000円/年	496131197166 2
土曜日～日曜日 9:00～17:00*2	514845	14,900円/年	496131197167 9
月曜日～金曜日 17:00～21:00*2 土曜日～日曜日 9:00～21:00*2	514846	18,200円/年	496131197168 6
月曜日～金曜日 17:00～翌9:00*2 土曜日～日曜日 9:00～翌9:00*2	514849	21,500円/年	496131197171 6

\*1 祝祭日・振替休日・年末年始(12月31日～翌1月3日)は対応しません。\*2 祝祭日・振替休日・年末年始(12月31日～翌1月3日)も日曜日と同様に対応します。※フルタイムパックは、基本メニュー(同時購入パックまたは追加購入パック)に対するオプションメニューです。基本メニューとセットで、同年数分をご購入ください。※フルタイムパックは、2メニュー以上を組み合わせたことはできません。※フルタイムサービス実施時間帯の修理依頼先は通常時間帯と異なり、専用窓口に対応します。※フルタイムパックをご契約いただいた場合でも、定期点検・定期交換部品の交換は原則として通常営業時間帯にて実施します。

※製品の仕様・仕様などは、改良のため予告なく変更させていただく場合があります。※この印刷物に記載されている商品は国内仕様のため海外では使用できません。※この印刷物に記載されている商品名は、各社の登録商標もしくは商標です。※詳しい仕様・仕様・制約条件等については、販売担当者にご確認ください。

ご注意 ①国内外で流通する紙幣・貨幣、未使用の郵便切手・官製ハガキ、政府発行の印紙・証券類などをコピーすることは、法律で禁止されています。  
②著作権の目的となっている書籍・音楽・絵画・地図・映画・写真などの著作物は、個人的にまたは、家庭内その他、これに準ずる限られた範囲内で使用するためにコピーする以外は禁じられています。

安全にお使いいただくために... ●ご使用前に「使用説明書」をよくお読みの上、正しくお使いください。●表示された正しい電源・電圧でお使いください。  
●水、湿気、湯気、ほこり、油煙等の多い場所での使用や設置はしないでください。●アース接続を行ってください。故障や漏電の場合、感電するおそれがあります。

この印刷物に掲載の全商品の価格および料金には、消費税は含まれておりません。ご購入の際は消費税を別途申し受けますので、ご了承ください。

## 株式会社リコー

東京都大田区中馬込1-3-6 〒143-8555

## 年間保守契約

通常の間年保守契約もご用意しています。詳しくは販売担当者へご確認ください。

## スポット保守

保守契約を締結いただいていないお客様には、随時保守機としてお客様から修理・点検のご要請があるときだけお伺いするサービスをご用意しています。料金はリコースポット保守料金体系に基づいて、その都度ご負担いただくシステムです。(消費税別)

スポット保守料金=基本料金+技術料金+交換部品代  
基本料金:15,000円(一訪問あたり) ※お客様のご依頼に基づく訪問に対する料金です。  
技術料金:7,000円(30分まで)、3,500円(30分以降、15分単位)  
交換部品代:交換した部品代をご請求させていただきます。

※サービス実施店もしくは弊社サービス拠点よりお客様までの距離が所定の範囲を超えた場合、交通費・出張費・宿泊費等が別途必要となります。※お客様からの要請により故障の原因を調査した結果、本製品および同梱のソフトウェア以外に原因があると判明した場合には、その調査に要した費用を別途請求させていただきます(保証期間中も含む)。※スポット保守の修理受付時間は月～金曜日の9:00～17:30、修理実施時間は月～金曜日の9:00～17:00です。

## 定期交換部品

(消費税別)

定期交換部品名称	標準価格	備考
定着ユニット	23,300円*	約120,000頁の印刷ごとに交換する部品です。

\*カスタマーエンジニアによる訪問交換作業費が含まれます。  
※A4紙送りでの連続印刷しの場合の目安です。実際の交換サイクルは用紙サイズ、用紙方向、連続印刷ページ数、使用環境等によって異なります。1ジョブあたりの印刷ページ数が少ない間欠印刷では、寿命が異なる場合があります。

## 搬入・設置料金

### ■搬入料(標準料金)

ご購入の際には、お客様による設置/販売担当者による設置に関わらず下記搬入料が別途必要となります。

商品名	搬入料(1台あたり)
RICOH IP 500SF	20,000円

※ご購入の際には、お客様による設置/営業担当もしくはカスタマーエンジニアによる設置に関わらず上記搬入料が別途必要となります。  
※詳しくは販売担当者にご確認ください。

### ■設置料(標準料金)

本製品およびオプション類はお客様による設置が基本となります。販売担当者またはカスタマーエンジニアに設置を依頼される場合は、設置料金が必要となります。

※下記価格は標準的な設置作業の参考価格です。

商品名	基本料金	作業料金
RICOH IP 500SF	11,800円	10,800円

※本製品およびオプション類はお客様による設置が基本となります。営業担当もしくはカスタマーエンジニアに設置を依頼される場合は、設置料金が必要となります。  
※上記価格は標準的な設置作業の参考価格です。詳しくは販売担当者にご確認ください。

## 出力機器のリモート管理サービス@Remote

@Remoteとは、ネットワーク上の出力機器をより「快適」かつ「安心」して、お客様にご利用いただくためのLAN/ブロードバンド環境に対応した新しいリモートサービスです。リアルタイムに品質・稼働情報をキャッチすることで、的確&スピーディーなサービスを実現します。

■@Remoteのワークフロー

①@Remote対応のデジタル複合機、プリンター。  
②RTCは、リコーテクニカルコールセンターの略です。  
※本機には@Remote通信機能が標準装備されています。  
※@Remoteの詳細内容につきましては、販売担当者またはカスタマーエンジニアにおたずねください。  
※本サービスのご利用条件につきましては、販売担当者にお問い合わせください。

LAN 出力機器 出力機器  
ネットワーク対応 LAN上の出力機器\*1に対応しています。  
ブロードバンド対応 インターネット常時接続環境で、リアルタイムに機器を監視します。

@Remoteサービス内容

遠隔診断保守サービス 故障時自動通報、修理依頼通報 お客様の締め日に合わせて、毎月(マニュアルコール)など、機器の状態をリモートで監視することによって適切な保守を実施します。

カウンター自動検針サービス お客様の締め日に合わせて、毎月のカウンター数値を自動で検針し、状況をレポートとしてお知らせします。

ご使用状況報告書サービス お客様のご要望に応じて、機器の出力枚数や使用率などを「ご使用状況報告書」としてお知らせします。

セキュリティ対応

- お客様が構築されているセキュリティ網(Proxy server等)を経由しての通信に対応。
- 機器、(株)リコー側システム間の通信にHTTPS(暗号化)方式の採用。
- 機器、(株)リコー側システム間の電子証明書による相互認証を行うことで、なりすましによるデータ不正取得からの保護。

製品の耳より情報やイベント情報などを商品担当者がお届けします。  
Facebook 公式ページ リコープリンター  
https://www.facebook.com/Ricoh.Printer.jp

リコー製品に関するお問い合わせは下記のダイヤルで承っております。  
リコーテクニカルコールセンター 0120-892-111

●受付時間:平日(月～金)9時～17時(祝祭日、弊社休業日を除く)  
※お問い合わせの内容は対応状況の確認と対応品質の向上のため、録音・記録をさせていただきます。  
※受付時間を含め、記載のサービス内容は予告なく変更になる場合があります。あらかじめご了承ください。  
https://www.ricoh.co.jp/contact/  
■リコーにご提供いただいたお客様の個人情報の取り扱い方針については、当社ホームページでご確認いただけます。  
このカタログの記載内容は、2025年4月現在のものです。