

A4モノクロプリンター

RICOH

P 501/501M

P 500/500M

Black & White Printer

自動両面標準・ネットワーク標準

RICOH
imagine. change.



RICOH
P 501/501M

A4
モノクロ
43
枚/分

RICOH
P 500/500M

A4
モノクロ
35
枚/分

さまざまな側面から、あなたのオフィスをサポートする
高性能A4モノクロプリンター。

省スペース設計を可能にするLEDヘッド採用により、コンパクト化を実現。
奥行きのない窓口のカウンターや、オフィスのちょっとしたスペースなどにも配置が可能です。
スピーディな立ち上がりと高耐久性、幅広い用紙対応力で、
スマートな業務を実現します。

High Performance

快適なスピードと圧倒的なコンパクトサイズ。

User Friendly

使う人のことを考えた気配り設計で、カンタン操作。

Paper Handling

さまざまなシーンに対応する用紙対応力。

Network Management & Security

多彩な先進機能と安心のセキュリティを高次元で両立。

Sustainability

「脱炭素社会」と「循環型社会」を目指した製品づくりを。

スピーディな大量出力にこの一台

RICOH P 501/501M



高機能を兼ね備えたエントリーモデル

RICOH P 500/500M



High Performance

快適なスピードと 圧倒的なコンパクトサイズ。

自動両面印刷を標準搭載しながら、置き場所に悩まないコンパクトボディ

高精細に表現できる1,200dpi LEDヘッド採用により、画像を作るための光を照射する「LEDヘッド」と「感光体ドラム」の距離を縮めるとともに、用紙搬送経路を改善。両面ユニットを内蔵させることで圧倒的なコンパクト設計を実現しました。奥行きや高さが抑えられることで、これまで置けなかった場所に設置することが可能となり、スペースをより有効活用できます。

LEDヘッド採用によるコンパクト化

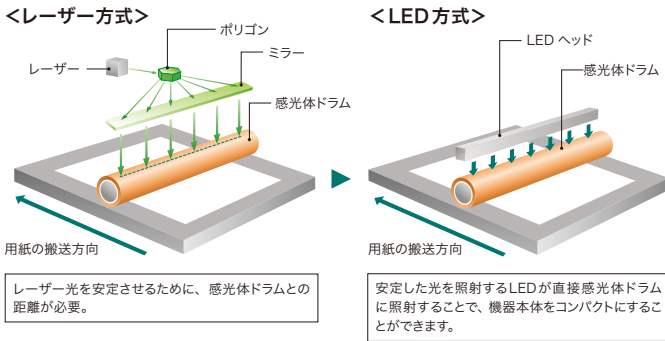

さまざまな場所に設置可能

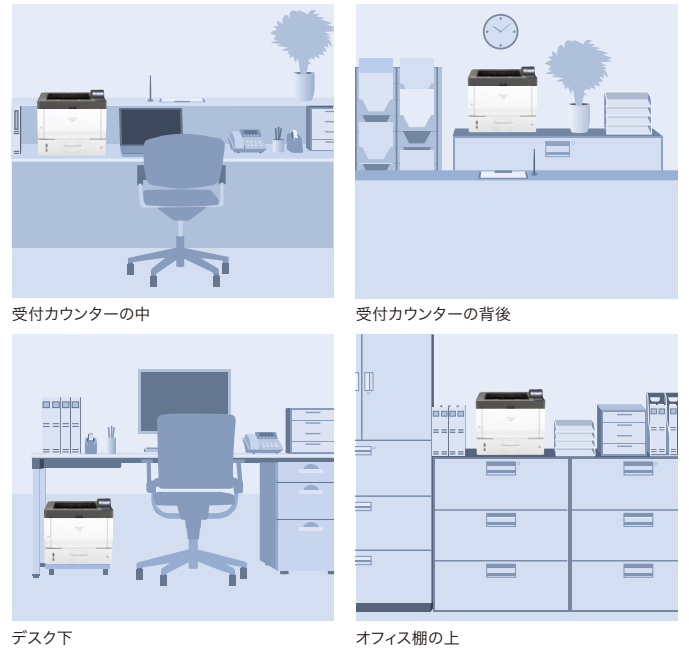

従来機との比較

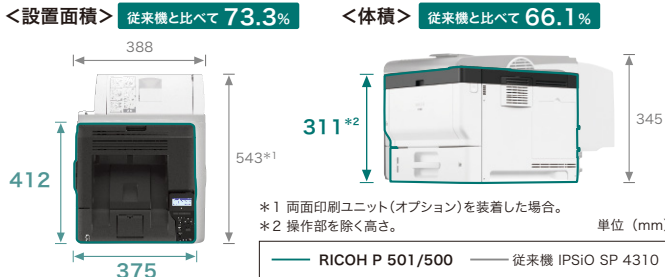

片面/両面印刷ともに高速出力が可能

インターリーブ両面方式により、1枚目の裏面・表面を印刷する間に次の用紙の印刷を開始する効率的な用紙搬送を実現し、片面43枚/分*、両面37ページ/分*の連続印刷を可能にしました。OA用途はもちろん業務用途での帳票出力まで幅広くご利用いただけます。

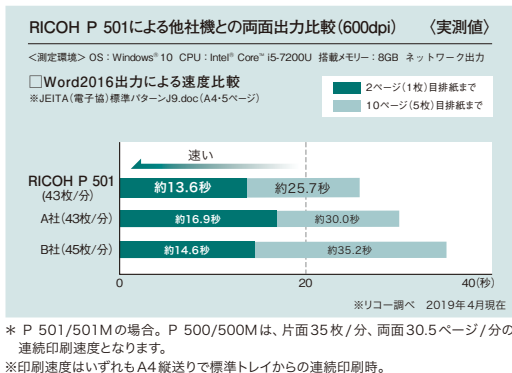

搬送経路図

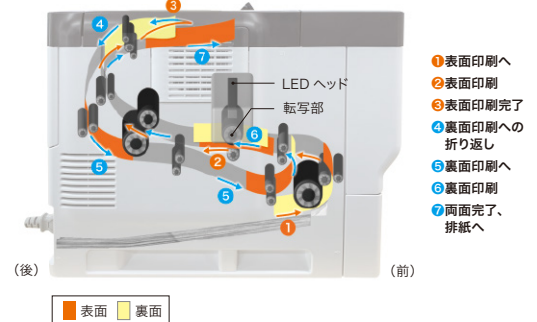

1枚目の出力が速い高速ファーストプリント

ファーストプリント 4.3秒*

レーザー方式に比べて書き込み動作が速いLEDヘッド採用により、ファーストプリントは4.3秒*とストレスなくプリント可能。1ページの帳票などを出力する機会の多い業務では最適です。

* P 501/501Mの場合。P 500/500Mは、4.9秒となります。出力環境によって異なる場合があります。
※標準トレイにてA4縦送り出力時、データ処理終了から排紙完了までの時間。

スピーディーな立ち上がり

電源ON時から13秒、スリープ復帰時からは9.2秒*のウォームアップタイムを実現。急ぎの出力時もお待たせしません。

* P 501/501Mの場合。P 500/500Mは、9.7秒となります。出力環境によって異なる場合があります。

60万ページの高耐久・長寿命設計

月間最大1万ページ、トータル60万ページ*という高耐久性を実現しました。毎月の請求書印刷などの大量出力にも安心な高耐久設計です。

* 製品寿命は60万ページまたは5年のいずれか早い方となります。

User
Friendly

使う人のことを考えた 気配り設計で、カンタン操作。

プリンターを自在に管理できる4行LCDパネル



① 4行LCDパネル

漢字やイラストで多彩な情報を表示できる4行LCDパネルを搭載。待機時にはトナーの残量を常に表示するため、いざという時のトナー切れに備えることができます。



メニュー選択の画面

アラート時の画面

② 印刷一時停止/再開ボタン

大量出力の途中で印刷を一時停止するためのボタンです。印刷途中に出力物の内容を確認したり、排紙口にたまった用紙を数回に分けて取り除くときに便利です。

③ 見やすい状態表示ランプ

プリンターの設置場所は高い所や机の下など様々。リコーのデスクトッププリンターは、どこに置かれても状態表示ランプを確認できるように設計されています。また、光だけでなく音でもプリンターの状態を通知することが可能です。



正面



上面

角度を調節できる見やすい液晶ディスプレイ

操作パネルには、どなたでも快適に操作いただけるように、角度が調節できるチルト機構を採用しています。



用途によって選べるRPCSドライバー

さまざまな用途に幅広く応じることができる「RPCSドライバー」と、レーザープリンター・複合機共通で利用できるプリンタードライバー「RPCS Basicドライバー」に対応しています。

● 高機能を使いやすく。「RPCSドライバー」

よく使う印刷設定を保存してワンクリックで呼び出せる「かんたん設定」と、多くの機能をきめ細かく設定できる「項目別設定」の2つを簡単に切り替えて使用できます。



● 便利な機種共通「RPCS Basicドライバー」

複数機種が混在する環境でも、同じドライバーで運用ができます。画面もシンプルで使いやすく、シンククライアント環境でもストレスのないパフォーマンスを実現します。



※「RPCSドライバー」と「RPCS Basicドライバー」との機能差異については、販売担当者にご確認ください。

※主な機能、対応機種につきましてはリコーホームページをご覧ください。

※RPCS Basicドライバーはホームページでのみ提供となります。

こちらから無償ダウンロード可能です。

https://www.ricoh.co.jp/prINTER/utility/rpcs_basic/

日常の操作や給紙もラクラクの簡単操作

オペレーションパネルの操作はもちろん、用紙補給、トナー交換など、日常的なプリンターの操作やメンテナンスは前面操作で可能。使いやすさを何よりも重視した設計です。



主電源を前面にレイアウト

電源スイッチが前面にあるため、どこに置いても簡単にオン・オフできて便利です。



小サイズ用紙も取りやすい「くぼみ機構」を採用

机の下やラックの上に設置した場合でも、用紙を取りやすいよう「くぼみ機構」を採用。これにより、A5などの小さな用紙サイズも、スムーズに取ることができます。

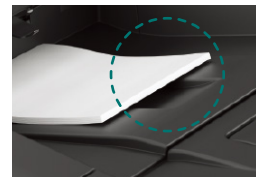

排紙部の「くぼみ機構」

開閉しやすい給紙トレイ

順手でも逆手でも取っ手にアクセスでき、座った姿勢、立った姿勢にかかわらず、軽く手をかけて引くだけでトレイを開閉できます。



用紙残量インジケーター

用紙の残量が一目で確認できる用紙残量ゲージを装備。用紙補給がタイミングよく行なえます。



機器設定値エクスポート機能

プリンター本体にて設定可能なネットワーク設定情報等をSDカードに保存できます。保存した内容は、同機能に対応したプリンターに引き継ぐことができますので、プリンター設定作業の負荷を軽減することができます。

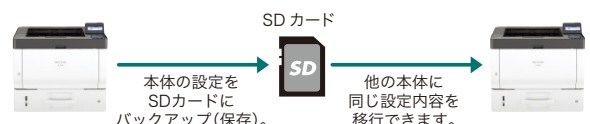

さまざまなシーンに対応する 用紙対応力。

幅広い用紙厚 / 不定形サイズに対応

全てのトレイで不定形サイズを出力することができ、52~256g/m²*の用紙厚にも対応しています。本体トレイや増設トレイから圧着紙や請求書などを出力することができ、業務効率の向上に貢献します。

* 手差しトレイのみ。

幅広い用紙対応力

封筒や圧着紙、はがき、ラベル紙など、多彩な用紙に対応。業務で求められるさまざまな出力を、この一台でカバーできます。



※用紙のイラストはイメージです。使用できる用紙に関しては、販売担当者にお問い合わせください。

通紙確認済み特殊用紙一覧

通紙確認済み特殊用紙・通紙方法・ご注意事項につきましては、リコーホームページにて検索・ご確認いただけます。



通紙確認済みの特殊用紙は、リコーホームページにてご確認いただけます。

<https://www.rieco.co.jp/printer/paper/>

1,200x1,200dpiの高解像度を実現

1,200x1,200dpiの高画質印刷を実現。出力速度を落とすことなく、高画質の印刷が可能です。コンビニエンスストアの料金収納などに使うバーコード「GS1-128」の印刷も可能です。



(91)961311-0123456789012345678901
010331-0-123000-4

	用紙厚	不定形サイズ
標準トレイ	52~220g/m ²	幅:82.5~216mm 長さ:148~356mm
増設トレイ	52~220g/m ²	幅:82.5~216mm 長さ:148~356mm
手差しトレイ	52~256g/m ²	幅:60~216mm 長さ:127~900mm

5WAY給紙スタイルによる大量給紙を実現

■ 最大2,310枚給紙

オプションの550枚増設トレイを3段装着すると、標準トレイ550枚と手差しトレイ110枚とを合わせて最大2,310枚の大量給紙が可能になります。

■ 最大5WAYの給紙スタイル

標準トレイ+増設トレイ+手差しトレイの最大5WAY給紙スタイルが可能。オフィスでの大量印刷をバックアップします。



増設トレイは選べる2タイプ

オプションのトレイは、275枚対応と550枚対応の2タイプをご用意。お客様のニーズや、設置シーンに合わせて自由に組み合わせご利用いただけます。

ご利用ニーズに合わせ、3種類のトナーをご用意

コストを重視するお客様には大容量トナーを、1本あたりのトナー購入単価を重視するお客様には小容量トナーを、バランスよく使いたいお客様には中容量トナーをご用意しました。ニーズにあわせて最適なトナーをお選びください。

大容量トナー：約 14,000*ページ印刷可能 中容量トナー：約 10,000*ページ印刷可能
小容量トナー：約 3,000*ページ印刷可能

* A4サイズで「ISO/IEC 19752」に準拠(約5%原稿)し、印字濃度が工場出荷時初期値設定の場合の目安です。実際の交換サイクルは用紙サイズ・種類・用紙方向、1ジョブあたりの連続印刷ページ数、原稿の内容などによって異なります。

※「ISO/IEC 19752」は、国際標準化機構(International Organization for Standardization)より発行された「印字可能台数の測定方法」に関する国際標準です。

リコー検証センター

特殊用紙への印刷を事前に検証できる、プリントの実験室

ミシン目の入った用紙、ラベル紙、圧着紙など、お客様から特殊用紙を使用したいというご要望に応じて、「検証センター」で事前に印刷テストを実施。導入前に、問題点の抽出や解消のための改善提案をいたします。

※実際に印刷テストを依頼される場合には、販売担当者までご相談ください。検証作業は無償で実施します(用紙はお客様に準備いただきます)。また、お客様のご使用環境やご要望によっては、テストが実施できない場合があります。

結果に基づいた問題解決の一例

● プリンター側での対応検討 ● 特別保守メニューの検討 ● 用紙仕様の改善(用紙ベンダーとの協業)



多彩な先進機能と 安心のセキュリティを高次元で両立。

幅広い環境に対応するマルチプラットフォーム

Windows® 環境はもちろん、オプションによりLinux®、UNIX®、Macintosh、IBM® ホスト端末など幅広く対応します。

●Windows® 環境に最適なRPCSモード●Adobe® PostScript® 3™対応*1●PostScript 3エミュレーションに標準対応●PDF Directエミュレーションに標準対応●IBM5577などホスト端末出力に対応*1●TIFFフォーマット*1やPDF文書のダイレクト出力に対応●ページ記述言語のグローバルスタンダードPCL6、PCL5eに対応*1

- Citrix XenApp対応
- iOS、Android™などのモバイル端末からRPCSモードで出力
- 次世代インターネットプロトコル「IPv6」対応

*1 オプション。※IPv6機能はネットワークやオペレーティングシステムの環境によってご利用いただけない場合があります。※IPv6で利用できるのはプリンター機能・機器検索機能です。※工場出荷時はIPv6が無効になっています。※推奨環境はIPv6を利用可能な状態にした次のOSです。Windows® 8.1、Windows® 10、Windows Server™ 2012、Windows Server™ 2012 R2、Windows Server™ 2016、Windows Server™ 2019、Mac OS X 10.10以降

多彩なインターフェースに対応

- 1000BASE-T/100BASE-TX/10BASE-Tに対応

1Gigabit までの高速通信に対応しています。

- USB2.0標準対応
- USB2.0ホスト標準対応

- 2つのネットワークに接続可能な拡張プリントサーバー

オプションの「拡張USBプリントサーバー」を装着することで、標準のネットワークポートに加え、もう1系統のネットワークポートに接続することが可能。2つのネットワークから印刷することができます。



※オプションの拡張USBプリントサーバーが必要です。
※その他仕様詳細については販売担当者にご確認ください。

- 3つの異なるネットワークでプリントが可能

オプションの「外付け増設インターフェースボックス」を装着することで、3系統のLANに接続し印刷することができます。



※仕様詳細については販売担当者にご確認ください。
※本体とは別に電源が必要です。

スマートデバイスやクラウドからの出力に対応

- 機器連携ソリューション「RICOHカンタン入出力」

タブレット端末やスマートフォンを複合機やプリンターにかざすだけで、操作ができる無料のスマートデバイス用アプリです。また、リコー製プロジェクトターやインタラクティブホワイトボードとも連携したデータ共有が可能です。スマートデバイスの業務活用の幅を広げるとともに、ペーパーレス化のさらなる推進と高い価値創造をサポートします。

こちらから無償ダウンロード可能です。

https://www.ricoh.co.jp/software/utility/smartdevice/kantan_io/

- AirPrint

iOSやMac OS Xに標準に搭載されているプリント機能です。同一ネット



ワーク上の複合機やプリンターを自動検索し、印刷することができます。

さらにMac OS Xではスキャン、ファクスが可能です。

※印刷を実行する端末は同一セグメントのネットワーク環境に接続されている必要があります。
※アプリケーションによっては印刷できないことがあります。

詳しくはこちらをご覧ください。

<https://www.ricoh.co.jp/software/utility/smartdevice/airprint/>

- Mopria®

Android OS(4.4以降)に標準で搭載されているプリント機能です。Mopria®Allianceが提供する「MopriaPrint Service」アプリを導入すると、同一ネットワーク上の複合機やプリンターを検索し、印刷することが可能です。



詳しくはこちらをご覧ください。

<https://www.ricoh.co.jp/software/utility/smartdevice/mopria/>

Ridoc EZ Installer NX

プリンタードライバーの指定やポートの作成などを設定し、効率的にインストールをすすめるパッケージ「一括インストーラー」を作成可能です。

こちらから無償ダウンロード可能です。

<https://www.ricoh.co.jp/software/ez-installer-nx/>

Web Image Monitor / E-mail通知機能

自席パソコンのWebブラウザで、機器の状態やジョブ履歴などを専用ソフトをインストールせずに確認可能。消耗品の使用状況や用紙切れなどの状況を任意のE-Mailアドレスに知らせるE-Mail通知機能も搭載しています。

Ridoc Eco Friendly Print UX

プリンティング業務の生産性を大幅に向上させるために、誤った印刷指示のキャンセル機能や、印刷後の完成イメージを確認できるプレビュー機能など、ネットワークプリンターを有効に使いこなすためのさまざまな機能を提供します。

- 印刷完了通知 ●代行印刷 ●並行印刷 ●印刷ジョブキャンセル
- 印刷プレビュー機能

こちらから無償ダウンロード可能です。

https://www.ricoh.co.jp/software/utility/eco_friendly_print/

不正コピー抑止地紋印刷機能／不正コピーガード機能

「コピー禁止」などの文字が複写時に浮かび上がる不正コピー抑止地紋印刷や、不正コピーガード機能に対応したマスクパターンを埋め込んだ印刷が可能です。

●地紋印刷の除外エリア指定

地紋印刷時に地紋を除外するエリアを指定できます。これにより、QRコードやバーコードなどの入った文書も読み取りに支障なく地紋印刷が可能です。

地紋を埋め込んだ文書

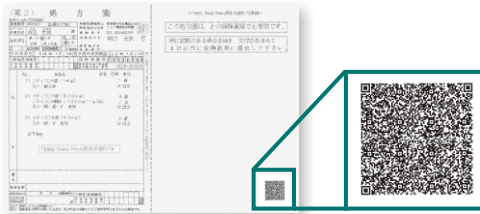

QRコード部分だけ地紋を除外して、読み取りに支障なく出力可能。

※不正コピー抑止機能は情報漏えいを防止するものではありません。※地紋印刷はPPCSドライバー、PSドライバー、PCLドライバーで設定できます。※牽制文字はRPCS/PS3/PCL6(PCL XL)ドライバーで設定することができます。※地紋印刷の除外エリア指定は、RPCSドライバーでのみ設定可能です。※販売担当者にご相談のうえ効果をご確認ください。

HDD残存データ消去／HDD暗号化機能

●HDD残存データ消去

パソコンからの出力などによるHDD*の残存データやユーザーデータを上書き消去する機能（逐次消去／一括消去）を搭載。残存データからの情報漏えいを抑止します。



HDD残存データ消去機能

●HDD暗号化機能

アドレス帳データ、認証情報、蓄積文書などは、データの記録時に暗号化するため、本体廃棄時などのHDDの物理的盗難などによる情報漏えいを抑止できます。



HDD暗号化機能

*オプション拡張HDDが必要です。

ユーザー認証とアクセス制御

プリンティング業務のセキュリティを高めるため、ユーザー認証による機器のアクセス権を設定し、第三者による不正利用を防止することが可能です。

- ベーシック認証 ●Windows® 認証 ●LDAP 認証 ●統合サーバー 認証
- ユーザーコード認証

機密印刷／保存印刷／保留印刷

パソコンで作成した文書の印刷データを本体のハードディスクに蓄積可能。蓄積した印刷データはプレビューをしたり、印刷条件を操作画面上で変更できます。

●機密印刷機能

パスワード指定で印刷でき、機密文書を他人に見られずに出力できます。

●保存印刷機能

印刷ジョブを保存し、文書の再印刷などを簡単にします。また、文書単位でパスワード設定が可能です。

●保留印刷(時刻指定可能)

一旦ハードディスクに蓄積した文書を任意のタイミングで選択し、出力することができます。印刷開始時刻の指定も可能なため、例えば大量印刷をしたい場合、お昼休みなどに指定しておけば他の利用者の出力業務を妨げることがなくなります。

※保留印刷は印刷後データは削除されますが、保存印刷は削除されません。
※オプションの拡張HDDが必要です。

強制セキュリティ印字機能

印刷物による情報漏えいを抑止するために、印刷日時、出力者情報*などの情報を強制的に印字できます。

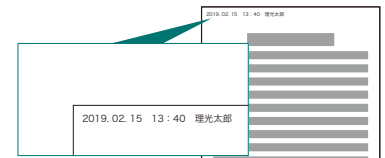

※オプションの拡張HDDが必要です。

通信のセキュリティも安心

- SSL(暗号化通信)対応印刷 ●IPsecによる安全なデータ送信

ジョブスプール機能

最大 150 ファイル /1GB のプリントジョブをスプール可能。上位システムからのジョブ連続投入にも対応します。受信されたデータは、出力処理順序を正確に守ります。大切な帳票データを出力する際などの信頼性を大きく高めます。

※オプションの拡張HDDが必要です。

Ridoc IO OperationServer Pro (別売)

出力機器の一元管理、多彩なログ収集・集計などによりTCO削減とセキュリティ対策を同時に実現するソフトウェアです。

出力機器のリモート管理サービス@Remote

@Remoteとは、ネットワーク上の出力機器をより“快適”かつ“安心”してお客様にご利用いただくためのLAN/ブロードバンド環境に対応した新しいリモートサービスです。リアルタイムに品質・稼働情報をキャッチすることで、的確&スピーディーなサービスを実現します。

■@Remoteのワークフロー

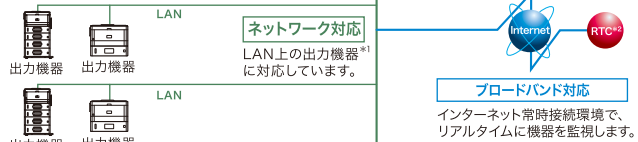

*1 @Remote対応のデジタル複合機、プリンター。 *2 RTCは、リコーテクニカルコールセンターの略です。
※本機には@Remote通信機能が標準装備されています。
※@Remoteの詳細内容につきましては、販売担当者またはカスタマーエンジニアにおたずねください。
※本サービスのご利用条件につきましては、販売担当者にお問い合わせください。

@Remoteサービス内容

遠隔診断保守サービス

故障時自動通報、修理依頼通報(マニュアルコール)、リモートファーム更新など、機器の状態をリモートで監視することで適切な保守を実施します。

カウンター自動検針サービス

お客様の締め日に合わせて、毎月のカウンター数値を自動で検針します。

ご使用状況報告書サービス

お客様のご要望に応じて、機器の出力枚数や使用率などを「ご使用状況報告書」としてお知らせします。

セキュリティ対応

- お客様が構築されているセキュリティ網(Proxy server等)を経由しての通信に対応。
- 機器、(株)リコー側システム間の通信にHTTPS(暗号化)方式の採用。
- 機器、(株)リコー側システム間の電子証明書による相互認証を行なうことで、なりすましによるデータ不正取得からの保護。

付加価値の高い プリンティングソリューション。

キーワード振り分け印刷ソリューション RICOH Rule Based Print (別売)

「RICOH Rule Based Print」は、電子カルテシステム等からの印刷をさらに使いやすいものに進化させるリコー独自のソリューションです。お客様の業務フローに合わせて、処理条件とその時のアクションを「ルール」として設定し、組み合わせることで、印刷したい機器への自動振り分けを実現します。必要な場所に、意図した印刷設定で出力することができるので、業務プロセスの改善に貢献します。

■ RICOH Rule Based Printの特長

● 振り分け印刷機能

印刷データに含まれる「キーワード」などを元に、自動的に印刷先を振り分けます。

● 医療向け文書管理システム連携機能 (オプション)

印刷データに含まれる患者情報を元に、医療向け文書管理システムにPDFデータを送付します。

印刷管理ソリューション Ridoc IO Device Managerシリーズ

ネットワーク上の出力機器の一元管理を実現するソフトウェアです。システム管理者の運用管理のコストや手間を削減します。

● Ridoc IO Device Manager Accounting(別売)

サーバーレスで出力機器を管理でき、また出力カウンターを収集して、自動でレポートを作成し、利用状況の把握が行なえます。また、プリンターをUSB接続で使用する場合もPC上でエラーなどの状況を収集したり、印刷カウンターを自動で集計することが可能です。

● Ridoc IO Device Manager Lite(別売)

サーバーレスで出力機器のステータスを監視したり、設定の変更をすることができます。

● RICOH Device Manager Pro(別売)

最大5,000台までの機器情報を管理可能。管理者へのメール通知やスマートフォンからの管理画面の確認など、さまざまな角度から管理が可能です。

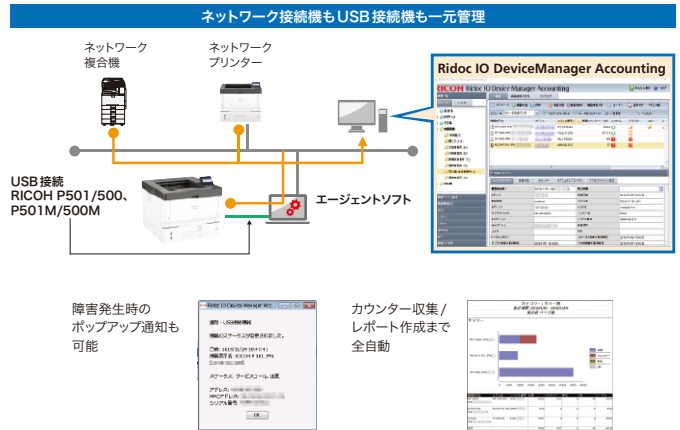

印刷管理ソリューション Ridoc IO Connect for Interstage (無償公開中)

「Ridoc IO Connect for Interstage」は、ネットワーク上のプリンターの状態を正確に管理する印刷管理ソリューションです。Interstage Print Managerと連携することで、印刷リカバリー、スプール退避/復元、高信頼転送により、アプリケーションを再起動することなく再印刷が可能です。大量印刷を行なう基幹系システムにおいて、高効率・高信頼な印刷環境を実現します。



■ Ridoc IO Connect for Interstageの特長

- メッセージ通知：用紙ジャム、用紙切れ、印刷完了通知などのプリンターの稼動状態を通知します。
- スプール管理・操作：印刷ジョブの削除、再印刷、優先順位変更などの多彩なスプール操作が簡単に行なえます。

スマートデバイスをかざして、プリンターの設置をシミュレーション



iPhone iPad Android™ 端末

RICOH ARとは、スマートデバイス画面上で、置きたい場所にリコープリンターを仮想的に3D表示できるアプリケーションです。設置スペースとプリンターのサイズ比較やカバー開閉などの操作、オプション追加などが簡単操作で行なえ、プリンター設置後のイメージを一目瞭然と確認できます。

<主な機能>

- プリンターの設置シミュレーション
- 増設トレイや本体カバーの開閉イメージを再現
- 主な商品仕様表示
- 設置イメージ撮影
- 商品の購入/お問い合わせ先案内
- 言語切り替え (日本語・英語・中国語)

ANDROID APP ON Google play Available on the App Store Google Play または App Store よりアプリをダウンロードしてください。



詳しくはリコーホームページにてご確認ください。 <https://www.ricoh.co.jp/software/apps/ar/>

「脱炭素社会」と「循環型社会」を目指し SDGs達成に向けて貢献できる製品づくりを。

リコーグループが取り組むマテリアリティとSDGs

リコーグループは目指すべき持続可能な社会の姿を、経済 (Prosperity)、社会 (People)、地球環境 (Planet) のバランスが取れていることが必要と考えます。持続可能な社会の実現のため、SDGsを踏まえ7つのマテリアリティを定めています。その中の「事業を通じた社会課題解決」を目指す4つのマテリアリティに対して、製品での貢献も目指しています。

●SDGs 17の開発目標



※詳細はホームページをご覧ください。
ホーム>サステナビリティ>マテリアリティ(重要社会課題)

●事業を通じた社会課題解決

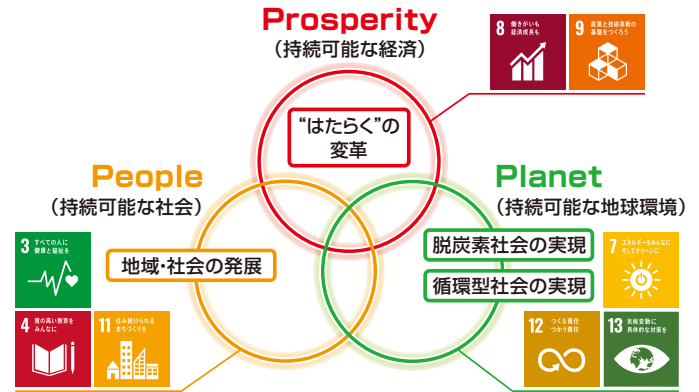

脱炭素社会の実現

標準消費電力量(TEC₂₀₁₈)*¹を低減

消費電力の効率利用を徹底的に
追及。圧倒的に低い標準消費電
力量(TEC₂₀₁₈)*¹を実現しています。

商品名	標準消費電力量 (TEC ₂₀₁₈)* ¹
P 501/501M	0.47 kWh
P 500/500M	0.39 kWh

標準消費電力量(TEC₂₀₁₈)*¹

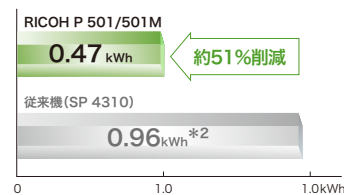

*¹ 国際エネルギースタープログラムで定められた測定値。
*² 国際エネルギースタープログラム非適合であるため参考値です。

ウィークリータイマー

電源のON/OFF、スリープモードへの移行、スタンバイ状態への復帰を、曜日や時間からスケジューリングできる機能です。電源ON/OFF時間のタイマー設定を予め設定しておくことで、ワークスタイルに合わせた電源ON/OFF運用を実現します。

高速復帰と低消費電力を両立

スリープモード時の消費電力はわずか0.7W以下。スリープモードからの復帰時間を9.2秒*と高速化。電気代の節約、待ち時間の短縮などがもたらす、ストレスの少ないオフィスワークをご体感ください。

*P 501/501Mの場合。P 500/500Mは9.7秒となります。出力環境によって異なる場合があります。

工場キッティング

お客様のご使用になる状態に合わせて、製品を工場を受注生産し、オプション装着、IPアドレス設定など、事前にセッティングして直接お客様にお届けするシステムです。納品にかかる時間を大幅に短縮できます。

循環型社会の実現

トナーカートリッジ回収/リサイクル

リコーのプリンターは、商品開発の段階から再生・リサイクルを前提として設計されています。2001年度から、トナーカートリッジを含むサプライ製品を再利用するための全国ネットワークの構築をしています。

さまざまな環境基準に適合

- 環境影響化学物質の削減 (RoHS 指令に適合)
- 「国際エネルギースタープログラム」の基準に適合
- グリーン購入法適合商品
- 「エコマーク」の複写機・プリンターなどの画像機器基準に適合



エコマーク商品
省エネ・3R 設計
株式会社リコー

サステナブルプロダクツ認定

リコーが掲げる重要社会課題を解決するものづくりを実現するため、製品・サービスを独自の指標に基づき評価・改善する「リコーサステナブルプロダクツプログラム」に適合しています。

詳細はホームページをご覧ください。

<https://jp.ricoh.com/sustainability/environment/product/rspp>

消耗品・オプション

P 501/501M/500/500M

■消耗品

(消費税別)

商品名	品種コード	標準価格	JANコード	備考
RICOH トナー P 500L	514202	13,600円	496131193606 7	約3,000ページ*1印刷可能。
RICOH トナー P 500	514203	37,500円	496131193607 4	約10,000ページ*1印刷可能。
RICOH トナー P 500H	514204	49,400円	496131193608 1	約14,000ページ*1印刷可能。
RICOH ドラムユニット P 500	514205	17,700円	496131193609 8	感光体ドラムユニット。約40,000ページ*2毎に交換。

*1 消耗品の寿命は、A4サイズ縦送り「ISO/IEC 19752」に準拠(約5%原稿)し、印字濃度が工場出荷時初期値設定の場合の参考値です。実際の交換サイクルは用紙サイズ・種類、用紙方向、1ジョブあたりの連続印刷ページ数、原稿の内容などの使用条件により異なります。
 *2 A4サイズ5%原稿を縦送り連続印刷した場合の目安です。1ジョブあたりの印刷ページ数が少ない間欠印刷では、寿命が異なる場合があります。
 ※「ISO/IEC 19752」は、国際標準化機構(International Organization for Standardization)より発行された「印字可能枚数の測定方法」に関する国際標準です。

■給紙オプション

(消費税別)

商品名	品種コード	標準価格	JANコード	備考
500枚増設トレイ 500	514143	40,000円	496131193662 3	550枚*1給紙可能(3段増設可*2)。A4縦、B5縦、A5縦/横、B6縦、A6縦、LG縦、LT縦、HLT縦、不定形サイズに対応。
250枚増設トレイ 500	514144	30,000円	496131193663 0	275枚*1給紙可能(3段増設可*2)。A4縦、B5縦、A5縦/横、B6縦、A6縦、LG縦、LT縦、HLT縦、不定形サイズに対応。

*1 67g/m²紙使用時。
 *2 増設トレイの組み合わせは自由です。

■インターフェースオプション類

(消費税別)

商品名	品種コード	標準価格	JANコード	備考
拡張HDD タイプP18	513998	50,000円	496131193604 3	機密印刷、試し印刷、保留印刷、保存印刷、ジョブスプール印刷、イメージオーバーレイ印刷に必要。PostScriptフォント、CIDフォントのダウンロードが可能(PS3モード時)。
拡張USBプリントサーバー タイプP9A	513811	20,000円	496131192327 2	ネットワークボードを2つに増設するためのオプション。※装着時は、標準のUSBポートはご使用になれません。本オプションのネットワーク設定は、Web ブラウザーからのみ可能です。本体パネルからの設定はできません。
外付け増設インターフェースボックス タイプM37	313334	215,000円	496131195060 5	ネットワークポートを3つに増設するためのオプションです。本体とは別に電源が必要。

■プリンター接続カード

(消費税別)

商品名	品種コード	標準価格	JANコード	備考
エミュレーションカード タイプ500*1*2	514215	40,000円	496131193666 1	「R55」、「R98」、「R16」、「RTIFF」に対応したエミュレーションカード。
PS3カード タイプ500*1	514216	65,000円	496131193667 8	Adobe® PostScript®3による出力が可能なカード。日本語平成2書体(平成明朝体™W3、平成角ゴシック体™W5)、欧文136書体、JIS2004対応フォント日本語2書体(HG明朝L、HGゴシックB)搭載。Adobe® 純正PDFファイルのダイレクト印刷機能に対応。
PCLカード タイプ500*1	514217	20,000円	496131193668 5	Hewlett Packard社PCL6、PCL5eによる出力が可能。
XPSダイレクトプリントカード タイプ500*1	514218	20,000円	496131193669 2	プリンタードライバーレスでMicrosoft®XPSファイルのダイレクト印刷に対応。
R98/R16カード タイプ500*1*2	514214	10,000円	496131193665 4	「R98」、「R16」に対応したエミュレーションカード。

*1 スロット1、スロット2のいずれにも装着可能です。
 *2 エミュレーションカードとR98/R16カードの同時装着はできません。

■キャスター

(消費税別)

商品名	品種コード	標準価格	JANコード	備考
キャスターテーブル 500*	514142	14,000円	496131193664 7	床置きに便利なキャスターテーブル。本体または増設トレイに装着可能。

* 増設トレイを2段以上装着する場合は、転倒防止部材の装着が必要な為、カスタマーエンジニアによる設置となります。別途設置費用が必要です。

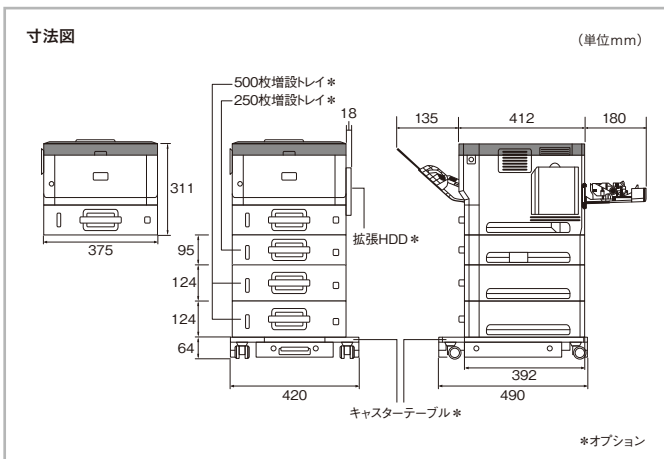

■無線LAN対応推奨品

拡張無線LANボード タイプP9販売終了に伴い、サイレックス・テクノロジー社製BR-500ACが無線LAN対応のリコー推奨機器になります。詳細はサイレックス・テクノロジー社のホームページ、または販売担当者にお問い合わせください。

商品名	メーカー	標準価格	商品概要
BR-500AC	サイレックス・テクノロジー株式会社	23,000円	有線LAN機器を簡単に無線化できる無線LANブリッジ(子機)です。IEEE 802.11a/b/g/n/acに準拠。WPA3/WPA2やIEEE 802.1X認証対応。

※本製品は外付けタイプとなります。本体とは別途電源が必要です。
 ※本製品を接続すると有線LANは利用できません。

サイレックス・テクノロジー社ホームページ URL : <https://www.silex.jp/products/bridge/list/br500ac>

— 消耗品はリコー純正品をご使用ください。 —

プリンターの性能を安定した状態でご使用いただくために、リコー純正品のご使用をおすすめします。リコー純正品以外のご使用は、印字品質の低下やプリンター本体の故障など、製品に悪影響を及ぼすことがあります。消耗品原因の故障において、リコー純正品以外の消耗品を使用したことによる故障は、保証期間内や保守契約時でも有償修理となりますのでご注意ください。

この印刷物に掲載の全商品の価格および料金には、消費税は含まれておりません。
 ご購入の際は消費税を別途申し受けますので、ご了承ください。

RICOH P 501 / P 501M/P 500/P 500Mの主な仕様

商品名 ^{*1}		RICOH P 501	RICOH P 501M	RICOH P 500	RICOH P 500M
品種コード		513997	514247	514201	514248
JANコード		496131193603 6	496131193996 9	496131193605 0	496131193997 6
型番		P501	P501M	P500	P500M
方式		LEDアレイ+乾式1成分電子写真方式			
連続プリント速度 ^{*2}	片面	43枚/分(A4縦送り)		35枚/分(A4縦送り)	
	両面	37ページ/分(A4縦送り)		30.5ページ/分(A4縦送り)	
ファーストプリント ^{*3}		4.3秒(標準トレイにてA4縦送り印刷時)		4.9秒(標準トレイにてA4縦送り印刷時)	
解像度		データ処理解像度:1,200dpi ^{*4} /600dpi/300dpi プリント解像度:1,200×1,200dpi/600×600dpi/300×300dpi			
変倍率		RPCSモード時:25~400%			
用紙サイズ	標準	給紙トレイ:A4縦送り、B5縦送り、A5縦送り/横送り、B6縦送り、A6縦送り、LG縦送り、LT縦送り、HLT縦送り、封筒(長形3号縦送り、洋長3号縦送り、長形4号縦送り、洋形4号縦送り)、郵便はがき縦送り/横送り、不定形サイズ(幅:82.5~216mm、長さ:148~356mm) 手差しトレイ:A4縦送り、B5縦送り、A5縦送り/横送り、B6縦送り、A6縦送り、B7縦送り、LG縦送り、LT縦送り、HLT縦送り/横送り、封筒(洋形2号縦送り、長形3号縦送り、長形4号縦送り、洋長3号縦送り、洋形4号縦送り)、郵便はがき縦送り、往復はがき縦送り/横送り、不定形サイズ(幅:60~216mm、長さ:127~900mm) ^{*5}			
	オプション	500枚増設トレイ/250枚増設トレイ:A4縦送り、B5縦送り、A5縦送り/横送り、B6縦送り、A6縦送り、LG縦送り、LT縦送り、HLT縦送り、不定形サイズ(幅:82.5~216mm、長さ:148~356mm)			
用紙種類(推奨紙) ^{*6}		普通紙(マイペーパー、オフィスペーパースタンダード、オフィスペーパースタンダードホワイト、オフィスペーパーNT タイプW)、再生紙(マリサイクルペーパー100、オフィスペーパーNT タイプR)、ラベル紙(リコーPPC用紙 タイプSA/ハクリ紙 ノーカット/20面カット)、郵便はがき ^{*7} 、往復はがき ^{*7} 、封筒(ハート社製レーザー専用封筒 長3ホワイト、洋長3ホワイト) ^{*8}			
用紙厚 ^{*10}	標準	給紙トレイ:52~220g/m ² (45~189kg)、手差しトレイ:52~256g/m ² (45~220kg)			
	オプション	増設トレイ:52~220g/m ² (45~189kg)			
給紙量 ^{*11} ^{*12}	標準	給紙トレイ:550枚、手差しトレイ:110枚			
	オプション	500枚増設トレイ:550枚、250枚増設トレイ:275枚			
最大	2,310枚(500枚増設トレイ3段装着時)				
	2,310枚(500枚増設トレイ3段装着時)				
排紙量 ^{*11}		250枚(フェイスダウン)			
両面印刷 ^{*13} ^{*26}		標準			
製品寿命		60万ページまたは5年のいずれか早い方			
電源		100V±10%、50/60Hz			
消費電力		最大:1,260W以下 ^{*14} 、スリープモード時:0.7W以下*		最大:1,210W以下 ^{*14} 、スリープモード時:0.7W以下*	
エネルギー消費効率		87kWh/年(区分:C)		69kWh/年(区分:C)	
ウォームアップタイム ^{*15}		電源投入時:13秒、スリープモード復帰時:9.2秒(常温23°C・定格電圧時)		電源投入時:13秒、スリープモード復帰時:9.7秒(常温23°C・定格電圧時)	
寸法	標準	375(W)×412(D)×311(H)mm			
	オプション装着時	375(W)×412(D)×406(H)mm(250枚増設トレイ1段追加時) 375(W)×412(D)×435(H)mm(500枚増設トレイ1段追加時) 420(W)×490(D)×747(H)mm(500枚増設トレイ3段/キヤスターテーブル追加時) 393(W)×412(D)×311(H)mm(拡張HDD追加時)			
質量		約19.3kg(本体のみ、消耗品を含む)			
騒音 ^{*16}		稼働時:54.2dB(A)、待機時:20.5dB(A)		稼働時:52.7dB(A)、待機時:21.4dB(A)	
メモリー		2GB			
出力形式	標準	RPCS、RPDL ^{*17} 、PostScript3 エミュレーション、PDF Direct エミュレーション			
	オプション	R98(NEC PC PR201H)、R16(EPSON ESC/P)、R55(IBM5577)、RTIFF(TIFF)、PDF、Adobe PostScript3、PCL6、PCL5e、XPS			
HDD(使用可能領域)		オプション:250GB			
インターフェース	標準	イーサネット(1000BASE-T/100BASE-TX/10BASE-T)、USB2.0 ^{*18} 、USB2.0ホスト ^{*18}			
	オプション	USBプリントサーバー			
対応OS ^{*19}		Windows [®] 8.1、Windows [®] 10、Windows Server [™] 2012、Windows Server [™] 2012 R2、Windows Server [™] 2016、Windows Server [™] 2019、Mac OS X 10.10以降			
搭載フォント	標準	明朝、明朝Lプロポーション、ゴシックB、ゴシックBプロポーション、Courier10 ^{*20} 、PrestigeElite12 ^{*20} 、Letter Gothic15 ^{*20} 、Boldface PS ^{*20} 、Nimbus Mono4書体、Nimbus Sans4書体、Nimbus Roman4書体、ITC Dingbats、Century Schoolbook Roman、Symbol、OCR-B ^{*20} 、欧文93書体、日本語平成2書体(HG 平成朝明体 [™] W3、HG 平成角ゴシック体 [™] W5)、JIS2004対応フォント日本語2書体(HG明朝L、HGゴシックB)			
	オプション	PS3カード使用時:日本語平成2書体(平成明朝W3、平成角ゴシックW5)、欧文136書体、JIS2004対応フォント日本語2書体(HG明朝L、HGゴシックB)			
	バーコード ^{*21}	JAN、2of5、CODE39、CODE128、GS1-128、郵政カスタマバーコード、NW7、UPC			
関連規格		VCCIクラスB情報処理装置、国際エネルギースタープログラム適合、エコマーク商品類型No.155適合			
使用環境 ^{*22}	使用時環境	温度:10~32°C 湿度:15~80%(非結露)			
	非使用時環境	温度:0~40°C ^{*23} 、湿度:15~85%(非結露)			
本体同梱品	消耗品	消耗品一式(約3,000ページ ^{*24} ^{*25} 印刷可能なスタートアップトナー)			
	CD-ROM	プリンタードライバー、使用説明書 (HTML版マニュアル)			
	その他	P 501/500:セットアップガイド、クイックガイド、電源ケーブル(2pin)、保証書、リコーテクニカルコールセンターシール、マイバンク&QA登録票 P 501M/500M:セットアップガイド、クイックガイド、電源ケーブル(2pin)、リコーテクニカルコールセンターシール、マイバンク&QA登録票、M-PaCをお使いのお客様へ			
本体標準価格(消費税別)		84,000円		72,000円	

^{*1} P 501M/500MはM-PaC専用モデルです。^{*2} 印刷条件により速度が低下する場合があります。^{*3} データ処理終了から排紙完了までの時間。出力環境によって異なる場合があります。^{*4} RPCS、RPDL、PDFダイレクト、PS3、PCL6時のみ。^{*5} 長尺紙セット時、正しく用紙が送られるように手で持って支えてください。用紙の厚さや紙幅により用紙の送られ方や画質が異なりますので事前にご使用になる紙で印刷結果を確認してください。^{*6} ()内は推奨紙です。用紙の種類によってはうまく印刷できない場合があります。インクジェット専用紙は絶対にご使用にならないようお願いいたします。プリンターの故障の原因となります。^{*7} インクジェット用紙はがき、私製はがきはご使用になれません。輸入のハガキなどはご使用できず、給紙裏面防止用の粉が給紙ローラーに付着し、給紙できない場合があります。^{*8} 推奨封筒以外または推奨封筒でも環境によって、シワが発生する場合があります。^{*9} 推奨する特殊用紙及び印刷時設定条件は、リコーのホームページにてご確認ください。^{*10} 52~64g/m²の用紙はシワが発生する場合があります。^{*11} 67g/m²紙使用時。^{*12} 給紙枚数において90g/m²紙使用時は、給紙トレイ500枚、500枚増設トレイ500枚、250枚増設トレイ250枚、最大給紙量:2,100枚です。^{*13} 両面印刷可能な用紙サイズはA4縦送り、B5縦送り、A5縦送り/横送り、B6縦送り、A6縦送り、LG縦送り、LT縦送り、HLT縦送り、不定形サイズ(幅:100~216mm、長さ:148~356mm)、用紙厚は52~162g/m²(45~140kg)。^{*14} 本体起動時の瞬間ピークを除いた時の数値です。最大消費電力はフルオプション装着時。^{*15} プリンターの使用環境によっては表記より時間がかかる場合があります。^{*16} ISO7779に基づく実測値であり、記載はバリエーション(近左)位置の音圧レベル。^{*17} プリンタードライバーの提供は行いません。^{*18} 対応機器すべての動作を保証するものではありません。導入前に設置環境での動作検証を実施ください。^{*19} 対応OSの最新情報は、リコーホームページにてご確認ください。^{*20} RPDL、R98、R55、R16使用時。^{*21} RPDL、R98、R55、R16使用時、プリンタに搭載されているバーコードフォントを使用する場合。^{*22} 使用時前環境の温度、湿度、マシン内部が設置環境になじむまで、使用される用紙の品質によっては印字品質の低下を招く場合があります。^{*23} 35~40°Cの場合、2週間以内の保管とさせていただきます。^{*24} A4サイズでISO/IEC 19752に準拠(約5%原稿)し、印字濃度が工場出荷時初期設定値の場合の目安です。実際の交換サイクルは用紙サイズ種類、用紙方向、1ジョブあたりの連続印刷ページ数、原稿の内容などによって異なります。^{*25} P 501M/500Mは、M-PaC専用トナーとなります。^{*26} MacOSから製本印刷する場合には、オプションのHDD搭載が必要となります。

※Microsoft、Windows、Windows Serverは、米国Microsoft Corporationの、米国およびその他の国における登録商標または商標です。※AppleおよびAppleロゴは米国その他の国で登録されたApple Inc.の商標です。App StoreはApple Inc.のサービスマークです。※AirPrint、iPhone、iPadおよびMacOSは、Apple Inc.の商標です。※iOSは、米国およびその他の国における登録商標またはApple Inc.の登録商標です。iPhoneの商標は、Apple Inc.の登録商標です。※Google PlayおよびGoogle Playロゴは、Google Inc.の商標です。※Google Docs、GmailおよびAndroidはGoogle Inc.の商標です。※Linuxは、Linus Torvalds氏の日本およびその他の国における登録商標または商標です。※UNIXは、米国およびその他の国において、X/Open Company Ltd.に独占的に許諾された登録商標です。※IBMは、世界の多くの国で登録されたInternational Business Machines Corp.の商標です。※Wi-FiおよびWPA、Wi-Fi Protected Accessは、Wi-Fi Allianceの商標です。※FacebookおよびFacebookロゴは、Facebook, Inc.の登録商標です。※FeiCaは、ソーニー株式会社の日本国およびその他の国における登録商標または商標です。※FeiCaは、ソーニー株式会社が開発した非接触ICカードの技術方式です。※eLWISEは、エヌ・ティ・ティ・コミュニケーションズ株式会社の登録商標です。※IEEは、The Institute of Electrical and Electronic Engineers, Inc.の商標です。※Mopriaは、Mopria Allianceの登録商標です。※QRコードは、(株)デンソーウェーブの登録商標です。※Citrix XenAppおよびCitrix Presentation Server[™]は、Citrix Systems, Inc.の米国あるいはその他の国における登録商標または商標です。※イーネットは富士ゼロックス株式会社の登録商標です。※Bluetoothは、米国Bluetooth SIG, Inc.の米国ならびにその他の国における登録商標または登録商標です。※その他、本カタログに記載の会社名および製品名、ロゴマークはそれぞれ各社の商号、商標または登録商標です。

Support & Service スタイルに合わせて選べる、豊富なサポートメニュー。

■本製品の無償保証期間は、納入後6ヵ月(消耗品・定期交換部品除く)となっております。

プリンターあんしんサポートパック

本体からオプション品までのトータルな保守に加え、操作のお問い合わせから修理の手配まで対応する、ご契約されたお客様専用のプリンターあんしんサポートパック専用ダイヤル(フリーダイヤル) / Webサイトをご用意しました。

本製品をご購入後お客様からのご登録をいただくことにより、保守サービスを提供します。

●保守サービス、使用上のお問い合わせを専用ダイヤル(フリーダイヤル) / Webサイトで一括して受け付けます。

●契約期間は1年、3年、4年、5年から選択できます。

※同時購入パックをご購入いただいた場合。

●オプションの保守も含まれます。

●消耗品(トナー、ドラムユニット)・定期交換部品*(定着ユニット)は別途ご購入いただきます。

※定期交換部品込みのプリンターあんしんサポートパックをご契約の場合は、ご購入の必要はありません。

●年1回の定期点検は別途料金をいただきます。

●プリンターあんしんサポートパック専用ダイヤル

承り時間 月曜日～金曜日9:00～17:30(年末年始および祝祭日を除く)

※サービス実施店もしくは弊社サービス拠点よりお客様までの距離が所定の範囲を超えた場合、交通費・出張費・宿泊費等が別途必要となります。※お客様からの要請により故障の原因を調査した結果、本製品および同梱のソフトウェア以外に原因があると判明した場合には、その調査に要した費用を別途請求させていただく場合があります(保証期間中も含む)。

【基本メニュー】

◎ 同時購入パック 本体購入と同時にご購入いただく場合のみ

(消費税別)

	P 501/500			定期交換部品
	品種コード	料金	JANコード	
1年(保証期間+6ヶ月)	514699	7,700円	496131196975 1	別途ご購入 いただけます
3年(保証期間+30ヶ月)	514700	29,700円	496131196976 8	
4年(保証期間+42ヶ月)	514701	36,300円	496131196977 5	
5年(保証期間+54ヶ月)	514702	45,100円	496131196978 2	
1年(保証期間+6ヶ月)定期交換部品含む	514703	12,100円	496131196979 9	
3年(保証期間+30ヶ月)定期交換部品含む	514704	47,300円	496131196980 5	料金に 含まれます
4年(保証期間+42ヶ月)定期交換部品含む	514705	64,900円	496131196981 2	
5年(保証期間+54ヶ月)定期交換部品含む	514706	81,400円	496131196982 9	

※購入後、6ヶ月(無償保証期間)についても、同様のサービスが受けられます。

◎ 追加購入パック

(消費税別)

	P 501/500			定期交換部品
	品種コード	料金	JANコード	
1年(12ヶ月)	514707	14,300円	496131196983 6	別途ご購入いただけます
1年(12ヶ月)定期交換部品含む	514708	23,100円	496131196984 3	料金に含まれます

※商品購入後、1年単位でいつでもご契約いただける保守商品です。

※契約対象期間は、稼働開始日から本体機器寿命の5年間となります。5年以降の保守は年間保守契約またはスポット保守をご活用ください。

【オプションメニュー】全機種共通

◎ 定期点検パック

(消費税別)

	品種コード	料金	JANコード
定期点検パック 1回/年	513407	11,900円/回・年	496131102533 4

※定期点検パックは、基本メニュー(同時購入パックまたは追加購入パック)に対するオプションメニューです。基本メニューとセットで、同年数分をご購入ください。※定期点検パックの訪問回数は年1回のみとなります。

◎ フルタイムパック

(消費税別)

	品種コード	料金	JANコード
月曜日～金曜日 17:00～21:00*1	514842	6,600円/年	496131197164 8
月曜日～金曜日 17:00～21:00*1 / 土曜日 9:00～21:00*1	514843	11,600円/年	496131197165 5
月曜日～金曜日 17:00～翌9:00*1	514847	13,200円/年	496131197169 3
月曜日～金曜日 17:00～翌9:00*1 / 土曜日 9:00～翌9:00*1	514848	18,200円/年	496131197170 9
土曜日 9:00～17:00*1	514844	5,000円/年	496131197166 2
土曜日～日曜日 9:00～17:00*2	514845	14,900円/年	496131197167 9
月曜日～金曜日 17:00～21:00*2 / 土曜日～日曜日 9:00～21:00*2	514846	18,200円/年	496131197168 6
月曜日～金曜日 17:00～翌9:00*2 / 土曜日～日曜日 9:00～翌9:00*2	514849	21,500円/年	496131197171 6

*1 祝祭日・振替休日・年末年始(12月31日～翌1月3日)は対応しません。*2 祝祭日・振替休日・年末年始(12月31日～翌1月3日)も日曜日と同様に対応します。※フルタイムパックは、基本メニュー(同時購入パックまたは追加購入パック)に対するオプションメニューです。基本メニューとセットで、同年数分をご購入ください。※フルタイムパックは、2メニュー以上を組み合わせたことができます。※フルタイムサービス実施時間帯の修理依頼先は通常時間帯と異なり、専用窓口で対応します。※フルタイムパックをご契約いただいた場合でも、定期点検・定期交換部品の交換は原則として通常営業時間帯にて実施します。



Facebook 公式ページ
リコープリンター

製品の耳より情報やイベント情報などを商品担当者がお届けします。
<https://www.facebook.com/Ricoh.Printer.jp>

この印刷物に掲載の全商品の価格および料金には、消費税は含まれておりません。ご購入の際は消費税を別途申し受けますので、ご了承ください。



安全にお使いいただくために...

- ご使用前に「使用説明書」をよくお読みの上、正しくお使いください。
- 表示された正しい電源・電圧でお使いください。
- 水、湿気、湯気、ほこり、油煙等の多い場所での使用や設置はしないでください。
- アース接続を行ってください。故障や漏電の場合、感電するおそれがあります。

●紙幣、有価証券などをプリンターで印刷すると、その印刷物の使用如何に関わらず法律に違反し、罰せられます。(関連法律:刑法第148条/第149条/第162条、通貨及証券構造取締法第1条/第2条、等)



株式会社 リコー
東京都大田区中馬込1-3-6 〒143-8555

<https://www.ricoh.co.jp/products/maker/ricoh/printer>

リコー製品に関するお問い合わせは下記のダイヤルで承っております。

リコーテクニカルコールセンター **0120-892-111**

●受付時間:平日(月～金)9時～17時(祝祭日、弊社休業日を除く)

※お問い合わせの内容は対応状況の確認と対応品質の向上のため、録音・記録をさせていただきます。

※受付時間を含め、記載のサービス内容は予告無く変更になる場合があります。あらかじめご了承ください。

<https://www.ricoh.co.jp/contact/>

■リコーにご提供いただいたお客様の個人情報の取り扱い方針については、当社ホームページでご確認いただけます。

地球環境保護のために、このカタログには植物油インキを使用しています。

年間保守契約

通常の年間保守契約もご用意しています。詳しくは販売担当者へご確認ください。

スポット保守

保守契約を締結していないお客様には、随時保守機としてお客様から修理・点検のご要請があるときだけお伺いするサービスをご用意しています。料金はリコースポット保守料金体系に基づいて、その都度ご負担いただくシステムです。

(消費税別)

スポット保守料金=基本料金+技術料金+交換部品代。基本料金:15,000円(一訪問あたり)
※お客様のご依頼に基づく訪問に対する料金です。技術料金:7,000円(30分まで)、3,500円(30分以降、15分単位)。交換部品代:交換した部品代をご請求させていただきます。

※サービス実施店もしくは弊社サービス拠点よりお客様までの距離が所定の範囲を超えた場合、交通費・出張費・宿泊費等が別途必要となります。※お客様からの要請により故障の原因を調査した結果、本製品および同梱のソフトウェア以外に原因があると判明した場合には、その調査に要した費用を別途請求させていただく場合があります(保証期間中も含む)。※スポット保守の修理受付時間は月曜日～金曜日9:00～17:30、修理実施時間は月曜日～金曜日9:00～17:00です。

定期交換部品

(消費税別)

定期交換部品名称	標準価格	備考
定着ユニット	23,300円*	約120,000頁の印刷ごとに交換する部品です。

*カスタマーエンジニアによる訪問交換作業費が含まれます。

※A4縦送り連続印刷した場合の目安です。実際の交換サイクルは用紙サイズ、用紙方向、連続印刷ページ数、使用環境等によって異なります。1ジョブあたりの印刷ページ数が少ない間欠印刷では、寿命が異なる場合があります。

搬入・設置料金

■搬入料 (標準料金)

ご購入の際には、お客様による設置/販売担当者もしくはカスタマーエンジニアによる設置に関わらず下記搬入料が別途必要となります。

(消費税別)

商品名	搬入料<1あたり>
RICOH P 501/501M/500/500M	5,000円

※ご購入の際には、お客様による設置/営業担当者もしくはカスタマーエンジニアによる設置に関わらず上記搬入料が別途必要となります。

※詳しくは販売担当者にご確認ください。

■設置料 (標準料金)

販売担当者またはカスタマーエンジニアに設置を依頼される場合は、設置料金が必要となります。

※下記価格は標準的な設置作業の場合の参考価格です。

(消費税別)

商品名	基本料金	作業料金
RICOH P 501/501M/500/500M	5,900円	4,000円

※営業担当者もしくはカスタマーエンジニアに設置を依頼される場合は、設置料金が必要となります。

※上記価格は標準的な設置作業の場合の参考価格です。詳しくは販売担当者にご確認ください。

※P 501M/500Mはカスタマーエンジニアによる設置になります。

わずらわしい機器管理からの解放を実現する「M-PaC」

RICOH P 501M/500Mをより快適にお使いいただくために、お客様とリコーとの間で結ぶ保守契約です。RICOH P 501M/500Mをご導入の際はM-PaC保守契約を結んでいただけます。リコーはトナー・定期交換部品の供給および定期保守サービスを実施します。また、故障の際にもすばやくおこたえできる体制を整えています。リコーは保守サービスの対価として「M-PaC保守料金」を申し受けます。M-PaC保守料金はカウンター数値より算出されます。別途フルタイムサービスメニューをご用意しております。詳しくは、販売担当者にご確認ください。

※カウンターは、出力1面毎に1カウント進みます。両面出力毎に2カウント進みます。
①M-PaC保守料金はカウンター数値に基づき料金を請求するカウンター制をとっています。②ご請求は下記(1)の基本料金と(2)カウンター算出金額の合計金額になります。(500カウントを超えない場合は基本料金のみ) ③実際のご請求金額はテスト、不良出力の控除として月間使用カウントの1%引きのカウント数で計算します。④ご請求は1ヶ月単位です。⑤契約有効期間は5年間で、5年経過後は1年単位で自動更新させていただきます。6年目は「M-PaC保守料金」を8%アップします。7年目以降は「M-PaC保守料金」を12%アップします。⑥保守サービスのために必要な補修用性能部品の最低保有期間は、本製品の製造中止後、7年間です。⑦時間外、遠距離等の場合、別途追加料金を申し受けることがあります。⑧下記保守料金には、トナーを含みます。⑨経過減方式です。

〈M-PaC 保守料金〉

(消費税別)

	請求単位(1ヶ月)	料金	対象品目
(1)	基本料金(500カウント含む)	3,900円	トナー、ドラムユニット、その他交換部品
(2)	501～1,000カウント/月までの使用1カウントにつき	7.2円	およびカスタマーエンジニアの定期保守費用、万一の故障時派遣の全費用
	1,001カウント/月以上の使用1カウントにつき	5.6円	

●お問い合わせ・ご用命は...