

モノクロプリンター

RICOH

P 6030/6030M

P 6020/6020M

P 6010/6010M

P 6000

Black & White Printer

自動両面標準・ネットワーク標準

RICOH

imagine. change.



RICOH P 6030
RICOH P 6030M

A3
モノクロ
39
枚/分

RICOH P 6020
RICOH P 6020M

A3
モノクロ
39
枚/分

RICOH P 6010
RICOH P 6010M

A3
モノクロ
39
枚/分

RICOH P 6000

A3
モノクロ
33
枚/分

毎日使うからこそ、使いやすさと対応力を。

日常的な使いやすさを何よりも重視しました。

A3モデルとは思えないコンパクトボディで、高い生産性と耐久性を実現。

さらに、幅広い用紙対応力や多彩な印刷機能でお客様のビジネスを柔軟にサポートします。

4種類のモデルと給排紙オプションを組み合わせ、

最適な一台をお選びください。



選べる4タイプ。

多様な業務にマッチするA3モノクロプリンター。



使い方が広がるカラータッチパネル搭載

RICOH P 6030/6030M

プリント速度：39枚/分、耐久：120万ページ
本体標準価格 163,000円（消費税別）

カラータッチパネル 高耐久 ハイスピード



大量給排紙で業務をスムーズに

RICOH P 6020/6020M

プリント速度：39枚/分、耐久：120万ページ
本体標準価格 174,000円（消費税別）

550枚給排紙 高耐久 ハイスピード



速さと耐久性に優れた基本モデル

RICOH P 6010/6010M

プリント速度：39枚/分、耐久：120万ページ
本体標準価格 130,000円（消費税別）

コンパクト 高耐久 ハイスピード



導入しやすいエントリーモデル

RICOH P 6000

プリント速度：33枚/分、耐久：60万ページ
本体標準価格 110,000円（消費税別）

エントリー コンパクト

高速出力と信頼の耐久性を、コンパクトに実現。

自動両面印刷を標準搭載しながら、置き場所に悩まないコンパクトボディ

高精細に表現できる1,200dpi LEDヘッド採用により、画像を作るための光を照射する「LEDヘッド」と「感光体ドラム」の距離を縮めるとともに、用紙搬送経路を改善。両面ユニットを内蔵させることで圧倒的なコンパクト設計を実現しました。お客様対応をする窓口に置きたい、デスク下に置きたい、棚のあいたスペースに置きたいなど、さまざまなニーズに合わせた設置が可能です。

従来機との比較

<設置面積> 従来機と比べて **73.3%**

<体積> 従来機と比べて **62.8%**

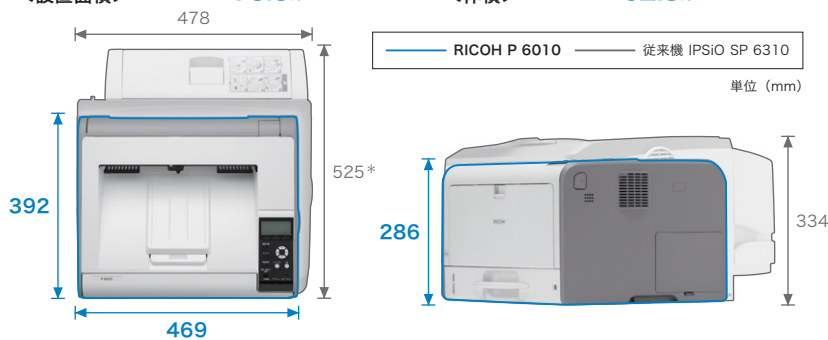

* 両面印刷ユニット(オプション)を装着した場合。

搬送経路図

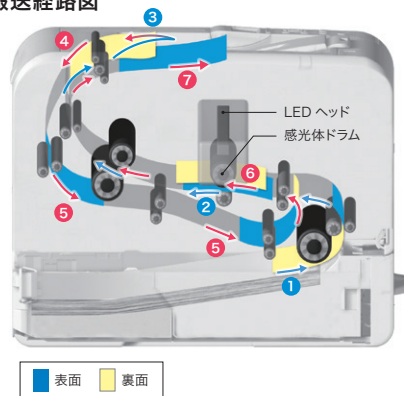

- 表面印刷へ
- 表面印刷
- 表面印刷完了
- 裏面印刷への折り返し
- 裏面印刷へ
- 裏面印刷
- 両面完了、排紙へ

圧倒的なプリントスピードを実現

RICOH P 6030/6030M/6020/6020M/6010/6010Mは片面39枚/分*、両面29ページ/分*の連続印刷を実現。OA用途から大量帳票出力までさまざまな業務でご利用いただけます。

* RICOH P 6000は、片面33枚/分、両面26ページ/分の連続印刷速度となります。
※印刷速度はいずれもA4横送り標準トレイからの連続印刷時。

高速ファーストプリント

6.5秒以下*のファーストプリントを実現。急ぎの書類を出力する際も、ストレスを感じさせません。

* 標準トレイにてA4横送り出力時。データ処理終了から排紙終了までの時間。

1,200×1,200dpiの高解像度

1,200×1,200dpiの高画質印刷を実現。出力速度を落とすことなく、高画質の印刷が可能です。高精細な印刷が求められるGS1-128*の出力も可能です。

[GS1-128]



* 主にコンビニエンスストアなどで料金収納を利用する請求書で標準化されているバーコード規格です。

使い方がる4.3インチフルカラー液晶タッチパネル搭載モデル

4.3インチのカラータッチパネルを搭載。機密印刷やメディアプリント、オンデマンド印刷時により使いやすくご利用いただけます。

- ホームキー**
ホーム画面を表示するときに押します。
- 印刷中断キー**
印刷途中で一時停止するためのキーです。
- 状態確認キー**
紙詰まり・用紙切れなどのエラー状態をお知らせします。
- 省エネキー**
キーを押すだけの簡単操作でスリープモードに移行できます。
- 簡単画面キー**
画面を簡単画面に切り替えます。



120万ページの高耐久・長寿命設計

コンパクトなボディでありながら、最大120万ページ*の高耐久設計。大量出力の多い環境でも安心してお使いいただけます。

* RICOH P 6030/6030M/6020/6020M/6010/6010Mの場合。RICOH P 6000は最大60万ページ。

パソコンレスで出力できるメディアプリント機能 P 6030 P 6030M

パソコンの起動や、プリンタードライバーの設定を行なうことなく、USBメモリー*1やSDカードに保存されているJPEG/TIFF/PDF*2ファイルを誰でも簡単に出力可能。さらに、先頭ページのプレビューやパスワードで保護されたPDFの出力もできます。

*1 全てのメディアの動作を保証するものではありません。
*2 PDFファイルの印刷には、「PS3カード タイプ6400」または「PDFダイレクトプリントカード タイプ6400」が必要です。
※ファイルのバージョンやフォーマットによっては出力できない場合があります。



P 6030 P 6030M

■ 文書のサムネールを表示



■ アニメーションガイダンスを表示



プリンターを自在に管理できる4行LCDパネル

P 6020

P 6020M

P 6010

P 6010M

P 6000



※写真はRICOH P 6020です。

① 4行LCDパネル

漢字やイラストで多彩な情報を表示できる4行LCDパネルを搭載。待機時にはトナーの残量を常に表示するため、いざという時のトナー切れに備えることができます。



メニュー選択の画面

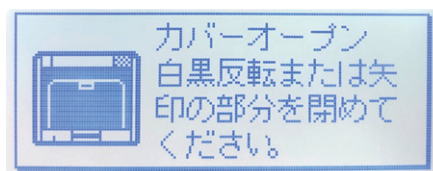

アラート時の画面

② 印刷一時停止/再開ボタン

大量出力の途中で印刷を一時停止するためのボタンです。印刷途中に出力物の内容を確認したり、排紙口にたまった用紙を数回に分けて取り除くときに便利です。

③ 見やすい状態表示ランプ

プリンターの設置場所は高い所や机の下など様々。リコーのデスクトッププリンターは、どこに置かれても状態表示ランプを確認できるように設計されています。また、光だけでなく音でもプリンターの状態を通知することが可能です。



正面

斜め

真上 ※写真はRICOH P 6010です。

主電源を前面にレイアウト

電源スイッチが前面にあるため、どこに置いていても簡単にオン・オフできて便利です。



※写真はP 6010です。

小サイズ用紙も取りやすい「くぼみ機構」を採用

机の下やラックの上に設置した場合でも、用紙を取りやすいよう「くぼみ機構」を採用。これにより、A5などの小さな用紙サイズも、スムーズに取ることができます。



排紙部の「くぼみ機構」

用紙残量インジケーター

用紙の残量が一目で確認できる用紙残量ゲージを装備。用紙補給がタイミングよく行なえます。



用紙なし

用紙あり

日常の操作や給紙もラクラクの簡単操作

オペレーションパネルの操作はもちろん、用紙補給、トナー/ドラムユニット交換など、日常的なプリンターの操作やメンテナンスは前面操作で可能。使いやすさを何よりも重視した設計です。



前面から行なえるトナー/ドラムユニット交換 ※写真はP 6010です。

機器設定値エクスポート機能

プリンター本体にて設定可能なネットワーク設定情報等をSDカードに保存できるようになりました。保存した内容は、同機能に対応したプリンターに引き継ぐことができますので、プリンター設定作業の負荷を軽減することができます。



■ 特殊用紙対応

各種帳票出力で利用頻度の高い不定形用紙のほか、圧着紙などの特殊用紙への出力も可能です。



■ 出力可能な特殊用紙の例

- ラベル紙** 従来の複写式伝票をラベル化した配送伝票を出力できます。
- 圧着紙** 圧力をかけることで圧着する特殊用紙。秘匿性を要する各種通知書を出力できます。
- 郵便はがき** 手差しトレイだけでなく、本体標準トレイからの出力にも対応。

- 封筒** 封筒レバー搭載により、封筒への安定した印刷が可能です。
- カード紙** 台紙にクレジットカードサイズのカードが擬似接着された用紙。カット紙タイプのものがご利用になれます。

通紙確認済みの特殊用紙は、リコーホームページにてご確認ください。
<https://www.rioh.co.jp/printer/paper/index.html>
※特殊用紙の印刷には指定版や留意事項がございますので、ご利用に際しては販売担当者へ事前にご確認ください。

■ 流通、医療の現場に最適なラベル紙専用モデル

ラベル紙印刷は、台紙からはみ出した糊が付着することで、紙詰まりの原因となります。糊が付着しにくい加工を施すことで、ラベル紙による紙詰まりを大幅に抑えた強化モデル「RICOH P 6030LE/6020LE/6010LE/6000LE」をご用意しています。

※詳細は販売担当者にご相談ください。

■ 幅広い用紙厚／不定形サイズに対応

さまざまな用紙を通紙するため、幅広い用紙厚に対応しました。全てのトレイで不定形サイズに対応しつつ、52～220g/m²の用紙厚にも対応。業務に合わせた、多彩な用紙サイズでの大量出力を強力にサポートします。

通紙可能サイズ

(単位 mm)

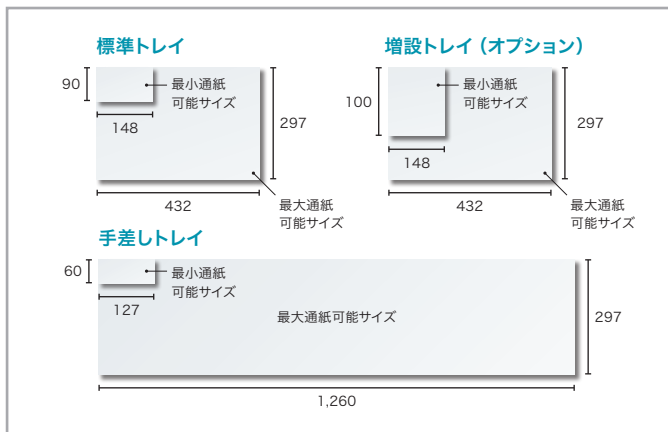

■ 特殊紙登録機能

用途に合った用紙種類を選び、ユーザー用紙種類として独自の名前をつけて登録・選択・印刷することができます。印刷時にドライバー上から出力したい用紙を容易に見つけることができますのでスムーズなプリントが可能です。

※RPCSプリンタードライバーでの使用となります。

■ カスタムペーパー設定画面

Web Image Monitorで種類・名称を設定します。

■ 印刷画面

設定した用紙がドライバーの印刷画面に反映されます。

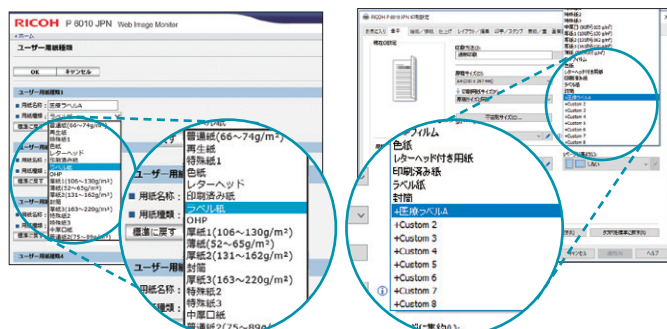

ニーズによって選べる多彩なモデル

「高いセキュリティを確保したい」「一括で大量に印刷したい」「コンパクトだけど耐久性は必要」など
多様化するニーズにお応えするモデルをご用意しました。

RICOH P 6030/P 6030M

4.3インチ カラー液晶タッチパネル

275枚排紙



275枚給紙

セキュリティを重視される
お客様に

- ☑ 印刷指示した文書を
確認してから出力したい
- ☑ ICカード認証と連携させ
ながら、操作は簡単にしたい

解決します!

カラータッチパネル搭載で
高い操作性と
強固なセキュリティを両立

RICOH P 6020/P 6020M

550枚排紙



550枚給紙

大量に出力される
お客様に

- ☑ 用紙切れによる
ダウンタイムを減らしたい
- ☑ 用紙補給の手間を省きたい

解決します!

大容量550枚の給排紙で、
たっぷり出力が可能

RICOH P 6010/P 6010M

275枚排紙



275枚給紙

設置スペースを確保しづらい
お客様に

- ☑ 高さを確保できない
場所に設置したい
- ☑ 耐久性のあるプリンターがほしい

解決します!

コンパクトボディで、棚の中や
机の下にもすっきり収まる

RICOH P 6000

275枚排紙



275枚給紙

初期投資を抑えたい
お客様に

- ☑ 基本性能を押さえた
プリンターがほしい
- ☑ 導入コストをできるだけ抑えたい

解決します!

価格を抑えたエントリー
モデルで、導入しやすい

2種類の増設トレイを本体と組み合わせて、オフィスに最適化

RICOH P 6030/6030M/6020/6020M/6010/6010M/6000では、4種類の本体モデルに加えて、500枚増設トレイと250枚増設トレイを自在に組み合わせることができます。「とにかく大量出力がしたい」「さまざまな用紙をコンパクトに使い分けたい」など、用途に合わせてお選びください。



※写真はRICOH P 6020です。

	P 6030	P 6020	P 6010	P 6000
本体トレイ	275枚	550枚	275枚	275枚
手差しトレイ	100枚	100枚	100枚	100枚
最大給紙量 (500枚増設トレイ3段装着時)	2,025枚	2,300枚	2,025枚	2,025枚

■ トレイ構成例

大量出力が多い場合

最大給紙量2,300枚の大容量給紙で、用紙補給の手間を省き、大量出力もスピーディーに。

RICOH P 6020 + 500枚増設トレイ × 3



複数の用紙が必要で 特定の用紙出力が多い場合

本体と給紙量の異なる増設トレイを組み合わせ、複数の用紙対応と大量給紙のニーズに対応。

RICOH P 6010 + 500枚増設トレイ + 250枚増設トレイ



2種類の用紙を常に使う場合

275枚対応の本体と250枚給紙トレイを組み合わせ、異なる用紙サイズの出力に対応。

RICOH P 6000 + 250枚増設トレイ



幅広い環境に対応するマルチプラットフォーム

Windows®OS搭載端末環境はもちろん、オプションによりLinux®、UNIX®、Macintosh、IBM®ホスト端末環境、CitrixXenApp®などにも対応しています。

- ・Windows®環境に最適なRPCSモード
- ・Adobe® Post Script®3対応*
- ・IBM5577などホスト端末出力に対応*
- ・TIFFフォーマットやPDF文書、XPS文書のダイレクト出力に対応*
- ・ページ記述言語のグローバルスタンダードPCL6、PCL5eに対応* * オプション

● Citrix XenApp®対応

● iOS、Android™などのモバイル端末からRPCSモードで出力

インターネットプロトコル「IPv6」対応

インターネットプロトコル (IP) であるIPv6に対応し、プリンター機能においてIPv6 Ready Logoを取得。

※本機はIPv6 Ready Logo Phase-2(IPv6 Core ProtocolsおよびIPsec)を取得したRicoh LPUX IPv6 Stack Version 2.0を搭載しています。※IPv6機能はネットワークやオペレーティングシステムの環境によってご利用いただけない場合があります。※工場出荷時はIPv6が無効になっています。※推奨環境はIPv6を利用可能な状態にした以下のOSです。Windows®8.1/Windows®10/Windows Server™ 2012/Windows Server™ 2012 R2/Windows Server™ 2016/Windows Server™ 2019/Mac OS X 10.12以降

Ridoc EZ Installer NX

時間と手間のかかるインストール作業を効率的に進めるために、プリンタードライバーの指定やポートの作成などを設定したインストールパッケージ「一括インストーラー」を作成可能です。

こちらから無償ダウンロード可能です

<https://www.ricoh.co.jp/software/ez-installer-nx/>

Web Image Monitor / E-mail通知機能

自席パソコンのWebブラウザで、機器の状態やジョブ履歴などを専用ソフトをインストールせずに確認可能。消耗品のニア・エンドや用紙切れなどの状況を任意のE-Mailアドレスに知らせるE-Mail通知機能も搭載しています。

スマートデバイスからの出力ソリューション

● 機器連携ソリューション「RICOH カンタン入出力」

タブレット端末やスマートフォンを複合機やプリンターへ簡単に連携し、操作ができる無料のスマートデバイス用アプリです。また、リコー製プロジェクターやインタラクティブホワイトボードとも連携したデータ共有が可能です。スマートデバイスの業務活用の幅を広げるとともに、ペーパーレス化のさらなる推進と高い価値創造をサポートします。

こちらから無償ダウンロード可能です

https://www.ricoh.co.jp/software/utility/smartdevice/kantan_io/

RICOH Eco Friendly Print UX

プリンティング業務の生産性を大幅に向上させるために、誤った印刷指示のキャンセル機能や、印刷後の完成イメージを確認できるプレビュー機能など、ネットワークプリンターを有効に使いこなすためのさまざまな機能を提供します。

- 印刷完了通知
- 代行印刷
- 並行印刷
- 印刷ジョブキャンセル
- 印刷プレビュー機能

こちらから無償ダウンロード可能です

https://www.ricoh.co.jp/software/utility/eco_friendly_print/

多彩なインターフェース対応

● イーサネット(1000BASE-T /100BASE-TX /10BASE-T)

1 Gigabitまでの高速通信に標準で対応しています。

● 2つのネットワークに接続可能な拡張プリントサーバー

オプションの「拡張USBプリントサーバー タイプAA」を装着することで、標準のネットワークポートに加え、もう1系統のネットワークポートに接続することが可能。2つのネットワークから印刷することができます。

● 3つの異なるネットワークでプリントが可能*1

オプションの「外付け増設インターフェースボックス タイプM37」を装着することで、3系統のLANに接続し印刷することができます。

● USB2.0標準装備

● USB2.0ホスト

*1 本体とは別に電源が必要です。仕様詳細については販売担当者にご確認下さい。

Ridoc IO Device Manager シリーズ

ネットワーク上の出力機器の一元管理を実現するソフトウェアです。システム管理者の運用管理のコストや手間を削減します。

● Ridoc IO Device Manager Accounting (別売)

サーバーレスで出力機器を管理でき、また出力カウンターを収集して、自動でレポートを作成し、利用状況の把握が行なえます。また、プリンターをUSB接続で使用する場合もPC上でエラーなどの状況を収集したり、印刷カウンターを自動で集計することが可能です。

● Ridoc IO Device Manager Lite (無償)

サーバーレスで出力機器のステータスを監視したり、設定の変更をすることができます。

● RICOH Device Manager Pro (別売)

最大5,000台までの機器情報を管理可能。管理者へのメール通知やスマートデバイスからの管理画面の確認など、さまざまな角度から管理が可能です。

ネットワーク接続機もUSB接続機も一元管理

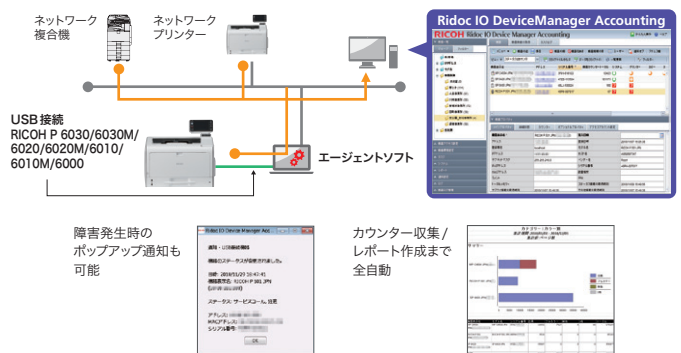

Ridoc IO Operation Server Pro (別売)

出力機器の一元管理、多彩なログ収集・集計などによりTCO削減とセキュリティ対策を同時に実現するソフトウェアです。

不正コピー抑止地紋印刷機能／不正コピーガード機能

「コピー禁止」などの文字が複写時に浮かび上がる不正コピー抑止地紋印刷や、不正コピーガード機能に対応したマスクパターンを埋め込んだ印刷が可能です。

■ 地紋印刷の除外エリア指定

地紋印刷時に地紋を除外するエリアを指定できます。これにより、QRコードやバーコードなどの入った文書も読み取りに支障なく地紋印刷が可能となります。

地紋を埋め込んだ文書



※不正コピー抑止機能は情報漏えいを防止するものではありません。
※地紋印刷はRPCS/PS3/PCL6 (PCL XL) ドライバーで設定することができます。
※地紋印刷の除外エリア指定は、RPCSドライバーでのみ設定可能です。
※販売担当者にご相談のうえ効果をご確認ください。

HDD 残存データ消去／HDD 暗号化機能

■ HDD 残存データ消去

パソコンからの出力などによるHDDの残存データやユーザーデータを上書き消去する機能（逐次消去／一括消去）を搭載。残存データからの情報漏えいを抑止します。

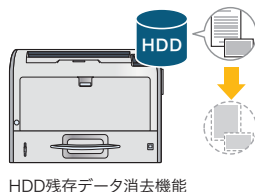

HDD残存データ消去機能

■ HDD 暗号化機能

アドレス帳データ、認証情報、蓄積文書などは、データの記録時に暗号化するため、本体廃棄時などのHDDの物理的盗難などによる情報漏えいを抑止できます。

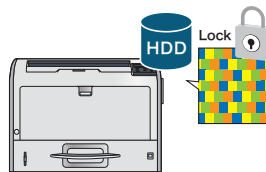

HDD暗号化機能

※RICOH P 6020/6020M/6010/6010M/6000はオプションの拡張ハードディスクが必要です。

ユーザー認証とアクセス制御

プリンティング業務のセキュリティを高めるため、ユーザー認証による機器のアクセス権を設定し、第三者による不正利用を防止することが可能です。

●ベーシック認証 ●Windows® 認証 ●LDAP 認証

●総合サーバー認証 ●ユーザーコード認証

機密印刷／保存印刷／保留印刷

パソコンで作成した文書の印刷データを本体のハードディスクに蓄積可能。蓄積した印刷データはプレビューをしたり、印刷条件を操作画面上で変更できます。

■ 機密印刷機能

パスワード指定で印刷でき、機密文書を他人に見られずに出力できます。

■ 保存印刷機能

印刷ジョブを保存し、文書の再印刷などを簡単にします。また、文書単位でパスワード設定が可能です。

■ 保留印刷(時刻指定可能)

一旦ハードディスクに蓄積した文書を任意のタイミングで選択し、出力することができます。印刷開始時刻の指定も可能なため、例えば大量印刷をしたい場合、お昼休みなどに指定しておけば他の利用者の出力業務を妨げることがなくなります。

※保留印刷は印刷後データは削除されますが、保存印刷は削除されません。
※RICOH P 6020/6020M/6010/6010M/6000はオプションの拡張ハードディスクが必要です。

強制セキュリティ印字機能

印刷物による情報漏えいを抑止するために、印刷日時、出力者情報*などの情報を強制的に印字できます。

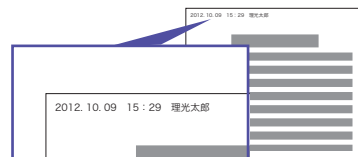

*ユーザー認証設定が必要です。
ユーザーコード以外の認証を行なう場合、RICOH P 6020/6020M/6010/6010M/6000は、オプションの拡張ハードディスクが必要です。
※1.0GBのメモリー増設が必要です。

メニュープロテクト機能

不用意な操作でプリンターの設定内容が変更されないように、操作パネルはWeb Image Monitorからロックし、プロテクトすることができます。

通信のセキュリティも安心

●SSL(暗号化通信)対応印刷

●IPsecによる安全なデータ送信

イメージオーバーレイ印刷

基幹系印刷で用いられるプレ印刷紙による帳票印刷をプリンターのHDDにあらかじめ登録したフォームデータで実現する機能です。RPCSドライバーを利用して、フォームデータとしてHDDに保存し、帳票出力時に、このフォームデータと印刷データを重ね合わせ（オーバーレイ）印刷することが可能になります。

※RPDL R55、R98、R16 (RPDL 以外はオプション)に対応。
※RICOH P 6020/6020M/6010/6010M/6000はオプションの拡張ハードディスクが必要です。

ジョブスプール機能

最大150ファイル/1GBのプリントジョブをスプール可能。上位システムからのジョブ連続投入にも対応します。受信されたデータは、出力処理順序を正確に守ります。大切な帳票データを出力する際などの信頼性を大きく高めます。

※RICOH P 6020/6020M/6010/6010M/6000はオプションの拡張ハードディスクが必要です。

キーワード振り分け印刷ソリューション RICOH Rule Based Print (別売)

「RICOH Rule Based Print」は、電子カルテシステム等からの印刷をさらに使いやすいものに進化させるリコー独自のソリューションです。お客様の業務フローに合わせて、処理条件とその時のアクションを「ルール」として設定し、組み合わせることで、印刷したい機器への自動振り分けを実現します。必要な場所に、意図した印刷設定で出力することができるので、業務プロセスの改善に貢献します。

■ RICOH Rule Based Printの特長

- ・振り分け印刷機能
印刷データに含まれる「キーワード」などを元に、自動的に印刷先を振り分けます。
- ・医療向け文書管理システム連携機能 (オプション)
印刷データに含まれる患者情報を元に、医療向け文書管理システムにPDFデータを送付します。

RICOH Rule Based Print
システム構成図

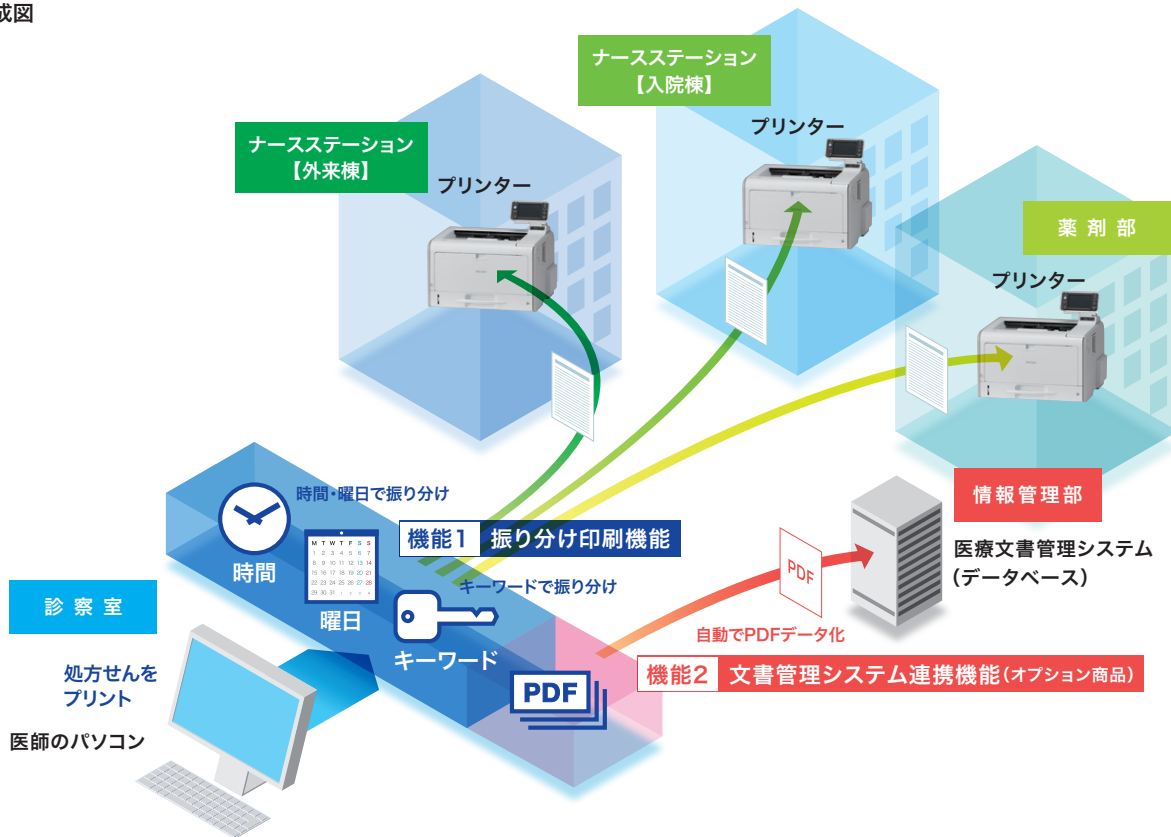

印刷管理ソリューション Ridoc IO Connect™ for Interstage™ (無償公開中)

「Ridoc IO Connect for Interstage」は、ネットワーク上のプリンターの状態を正確に管理する印刷管理ソリューションです。Interstage Print Managerと連携することで、印刷リカバリー、スプール退避/復元、高信頼転送により、アプリケーションを再起動することなく再印刷が可能です。大量印刷を行なう基幹系システムにおいて、高効率・高信頼な印刷環境を実現します。

※ RICOH P 6030/6030M/6020/6020M/6010/6010M/6000は、富士通Interstage Enabled認定プリンターです。



■ Ridoc IO Connect for Interstageの特長

- ・メッセージ通知：用紙ジャム、用紙切れ、印刷完了通知などのプリンターの稼動状態を通知します。
- ・スプール管理・操作：印刷ジョブの削除、再印刷、優先順位変更などの多彩なスプール操作が簡単に行なえます。

「脱炭素社会」と「循環型社会」を目指し SDGs達成に向けて貢献できる製品づくりを。

リコーグループが取り組むマテリアリティとSDGs

リコーグループは目指すべき持続可能な社会の姿を、経済(Prosperity)、社会(People)、地球環境(Planet)のバランスが取れていることが必要と考えます。持続可能な社会の実現のため、SDGsを踏まえ7つのマテリアリティを定めています。その中の「事業を通じた社会課題解決」を目指す4つのマテリアリティに対して、製品での貢献も目指しています。

●SDGs17の開発目標



※詳細はホームページをご覧ください。
ホーム>サステナビリティ>マテリアリティ(重要社会課題)

●事業を通じた社会課題解決

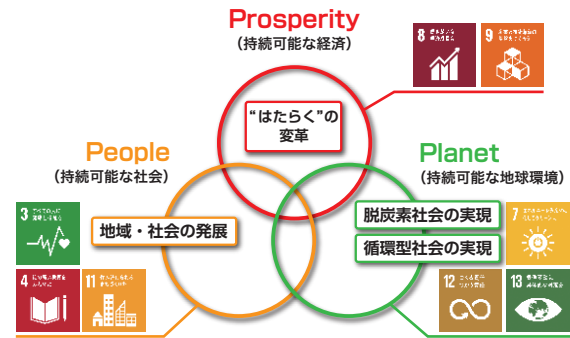

脱炭素社会の実現



標準消費電力量(TEC2018)*1を低減

消費電力の効率利用を徹底的に追求。圧倒的に低い標準消費電力量(TEC2018)*1を実現しています。

商品名	標準消費電力量(TEC2018)*1
RICOH P 6030	0.49 kWh
RICOH P 6020	0.49 kWh
RICOH P 6010	0.50 kWh
RICOH P 6000	0.44 kWh

*1 国際エネルギースタープログラムで定められた測定値。
*2 国際エネルギースタープログラム非適合であるため参考値です。

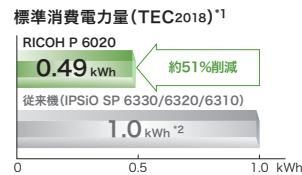

高速復帰と低消費電力を両立

スリープモード時の消費電力はわずか1.0W未満。スリープモードからの復帰時間を17秒以下と高速化。電気代の節約、待ち時間の短縮などがもたらす、ストレスの少ないオフィスワークをご体感ください。

※室温23℃の場合。ご使用環境やご使用状況により、数値が異なる場合があります。

インフォメーション画面

P 6030 P 6030M

利用者や機器ごとの総印刷ページ数、用紙削減率、両面利用率、集約利用率といったeco指数や管理者からの任意のメッセージを操作パネル上に表示可能。使用状況を可視化することで、環境負荷低減を促進します。

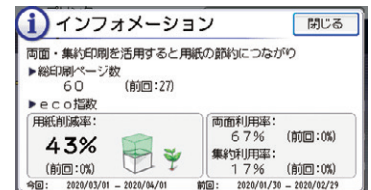

※複数台の機器を集計した数値の表示はできません。

工場キitting

お客様のご使用になる状態に合わせて、製品を工場で受注生産し、オプション装着、IPアドレス設定など、事前にセッティングして直接お客様にお届けするシステムです。納品にかかる時間を大幅に短縮できます。

循環型社会の実現



トナーカートリッジ回収/リサイクル

リコーのプリンターは、商品開発の段階から再生・リサイクルを前提として設計されています。2001年度から、トナーカートリッジを含むサプライ製品を再利用するための全国ネットワークの構築をしています。

さまざまな環境基準に適合

- 環境影響化学物質の削減(RoHS指令に適合)
- 「国際エネルギースタープログラム」の基準に適合
- グリーン購入法適合商品
- 「エコマーク」の複写機・プリンターなどの画像機器基準に適合



エコマーク商品
省エネ・3R設計
株式会社リコー

- 弊社社内基準 RSPP(リコーサステナブルプロダクツプログラム)にて、「サステナブルプロダクツPremium」ランクに適合

※詳細はホームページをご参照ください。
ホーム>サステナビリティ>環境>
リコーサステナブルプロダクツプログラム(RSPP)

組み立て生産に使用する 全ての電力を100%再エネ化

RICOH P 6030/6020/6010/6000の組み立て工場では、使用するすべての電力を再生可能エネルギー由来の電力で賄っています。

機能対応一覧

◎：標準対応 ○：オプション対応 —：未対応

分類	項目	RICOH P 6030/6030M	RICOH P 6020/6020M/ 6010/6010M/6000
インターフェース	イーサネット (1000BASE-T/100BASE-TX/10BASE-T)	◎	◎
	USB プリントサーバー (ネットワーク2系統対応)	○	○
	USB2.0	◎	◎
	USB ホスト	◎	◎
出力形式	RPCS	◎	◎
	RPDL	◎	◎
	R98 (NEC PC PR201H)	○	○
	R16 (EPSON ECS/P)	○	○
	R55 (IBM5577)	○	○
	RP-GL (HP-GL)	○	○
	RP-GL/2 (HP-GL/2)	○	○
	Adobe® Postscript® 3	○	○
	PCL	○	○
	PDFダイレクトプリント	○	○
	XPSダイレクト	○	○
バーコード	RTIFF (TIFF)	○	○
	GS1-128	◎	◎
HDD	保留・保存	◎	○
	機密印刷・試し印刷	◎	○
	HDDデータ暗号化機能	◎	○
	HDD残存データ消去機能	◎	○
	イメージオーバーレイ印刷	◎	○
アプライアンス	4.3inchカラー液晶タッチパネル	◎	—
	機器設定値エクスポート機能	◎	◎
	Webアクセスカード	○	—
	メディアプリント	◎	—
セキュリティ	SSL (暗号化通信) 対応印刷	◎	◎
	IPSec対応通信	◎	◎
環境対応	国際エネルギースタープログラム適合	◎	◎
	エコマーク商品類型NO.155「複合機・プリンター等の画像機器」適合	◎	◎
	RoHS対応	◎	◎
	グリーン購入法適合	◎	◎
	インフォメーション画面	◎	—
	ウィークリータイマー	◎	◎
保守・サービス	@Remote	◎	◎
	M-PaC	P 6030M	P 6020M/6010M

便利な機種共通RPCS Basicドライバー

複数機種が混在する環境でも、同じドライバーで運用ができます。画面もシンプルで使いやすく、シンクライアント環境でもストレスのないパフォーマンスを実現します。

※機種固有RPCSドライバーとの機能差異については、販売担当者へご確認ください。
※主な機能、対応機種につきましてはリコーホームページをご覧ください。
※RPCS Basicドライバーはホームページでの提供となります。

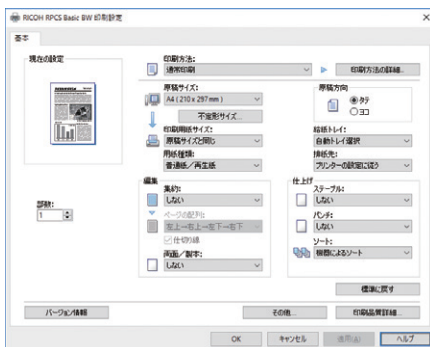

こちらから無償ダウンロード可能です

https://www.ricoh.co.jp/printer/utility/rpcs_basic/

高機能をさらに使いやすく。新RPCSドライバー

利用頻度の高い印刷設定を保存して呼び出せる「お気に入り」など、一目でわかりやすいドライバー画面を採用しました。どなたでも簡単にご利用できます。

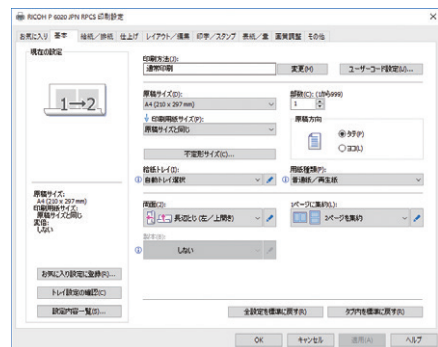

出力機器のリモート管理サービス@Remote

@Remoteとは、ネットワーク上の出力機器をより“快適”かつ“安心”して、お客様にご利用いただくためのLAN/ブロードバンド環境に対応した新しいリモートサービスです。リアルタイムに品質・稼働情報をキャッチすることで、的確&スピーディーなサービスを実現します。

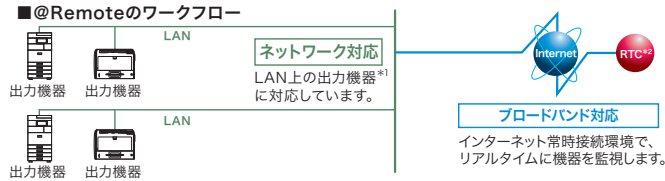

*1 @Remote対応のデジタル複合機、プリンター。 *2 RTCは、リコーテクニカルコールセンターの略です。
※本機には@Remote通信機能が標準装備されています。
※@Remoteの詳細内容につきましては、販売担当者またはカスタマーエンジニアにおたずねください。
※本サービスのご利用条件につきましては、販売担当者にお問い合わせください。

@Remoteサービス内容

遠隔診断保守サービス

故障時自動通報、修理依頼通報（マニュアルコール）など、機器の状態をリモートで監視することで適切な保守を実施します。

カウンター自動検針サービス

お客様の締め日に合わせて、毎月のカウンター数値を自動で検針します。

ご使用状況報告書サービス

お客様のご要望に応じて、機器の出力枚数や使用率などを「ご使用状況報告書」としてお知らせします。

セキュリティ対応

- お客様が構築されているセキュリティ網（Proxy server等）を経由しての通信に対応。
- 機器、RC-Gate、(株)リコー側システム間の通信にHTTPS（暗号化）方式の採用。
- 機器、RC-Gate、(株)リコー側システム間の電子証明書による相互認証を行なうことで、なりすましによるデータ不正取得からの保護。

リコー検証センター

特殊用紙への印刷を事前に検証できる、プリントの実験室

ミシン目の入った用紙、ラベル紙、圧着紙など、お客様から特殊用紙を使用したいというご要望に応じて、「検証センター」で事前に印刷テストを実施。導入前に、問題点の抽出や解消のための改善提案をいたします。

※実際に印刷テストを依頼される場合には、販売担当者までご相談ください。検証作業は無償で実施します（用紙はお客様に準備いただきます）。
また、お客様のご使用環境やご要望によっては、テストが実施できない場合があります。



結果に基づいた問題解決の一例

- プリンター側での対応検討
- 特別保守メニューの検討
- 用紙仕様の改善（用紙ベンダーとの協業）等々

スマートデバイスをかざして、プリンターの設置をシミュレーション



RICOH AR

※無償ダウンロードアプリ

iPhone

iPad

Android™ 端末

Google Play または App Store より
アプリをダウンロードしてください。



RICOH ARとは、スマートデバイス画面上で、置きたい場所
にリコープリンターを仮想的に3D表示できるアプリケーション
です。設置スペースとプリンターのサイズ比較やカバー開
閉などの操作、オプション追加などが簡単操作で行なえ、プ
リンター設置後のイメージを一目瞭然と確認できます。

<主な機能>

- プリンターの設置シミュレーション
- 増設トレイや本体カバーの開閉イメージを再現
- 主な商品仕様表示
- 設置イメージ撮影
- 商品の購入/お問い合わせ先案内
- 言語切り替え（日本語・英語・中国語）



プリンターを設置したい場所に
ARマーカ―を置いてアプリで写
すだけ!



RICOH Printer Line up

お客様の多様なニーズにお応えできるよう、リコーは幅広いラインナップをご用意しております。

排紙先を分けて取り違い防止。



RICOH SP 6450

本体標準価格 207,000円（消費税別）
A3、モノクロ38枚/分*1

信頼性をさらに高めた
A4モノクロプリンター複合機。



RICOH IP 500sf

本体標準価格 オープン価格
A4、モノクロプリンター複合機43枚/分*2

大量出力業務に最適。



RICOH SP C841/SP C841M

本体標準価格 515,000円（消費税別）
A3、カラー55枚/分*3

*1 A4横送り連続印刷時。 *2 A4縦送り、標準トレイ使用時。 *3 A4横送り連続印刷時。 *4 写真は、RICOH SP C841にオプションの1000枚給紙テーブル C840を装着したものです。

消耗品・オプション

RICOH P 6030/6030M/6020/6020M/6010/6010M/6000

■消耗品

(消費税別)

商品名	品種コード	標準価格	JANコード	備考
RICOH SP トナー 6400	600573	22,100円	496131189023 9	約 5,000ページ*1 印刷可能なトナー。
RICOH SP トナー 6400H	600572	34,300円	496131189022 2	約 10,000ページ*1 印刷可能なトナー。
RICOH ドラムユニット P 6000	514315	13,800円	496131194979 1	約 25,000ページ*2 印刷可能なドラムユニット。

*1 A4サイズで「ISO/IEC 19752」に準拠(約5%原稿)し、印字濃度が工場出荷時初期値設定の場合の目安です。実際の交換サイクルは用紙サイズ・種類、用紙方向、1ジョブあたりの連続印刷ページ数、原稿の内容などによって異なります。*2 A4サイズ5%原稿を横送り連続印刷した場合の目安です。1ジョブあたりの印刷ページ数が少ない間欠印刷では、寿命が半分以下になる場合があります。※「ISO/IEC 19752」は、国際標準化機構(International Organization for Standardization)より発行された「印字可能枚数の測定方法」に関する国際標準です。

■給紙オプション

(消費税別)

商品名	品種コード	標準価格	JANコード	備考
500枚増設トレイ 6400	512673	50,000円	496131189011 6	550枚*1 給紙可能*2 A3、B4、A4、B5、A5、B6、A6、DLT、LG、LT、HLT、不定形サイズに対応。
250枚増設トレイ 6400	512674	30,000円	496131189012 3	275枚*1 給紙可能*2 A3、B4、A4、B5、A5、B6、A6、DLT、LG、LT、HLT、不定形サイズに対応。

*1 17g/m²紙の場合。*2 増設トレイは最大3段まで増設可能です。「500枚増設トレイ 6400」、「250枚増設トレイ 6400」の組み合わせでの増設も可能です。

■インターフェースオプション類

(消費税別)

商品名	品種コード	標準価格	JANコード	備考
拡張HDD タイプP4	512676	50,000円	496131189014 7	機密印刷、試し印刷、保留印刷、保存印刷、ジョブフル印刷、イメージオーバーレイ印刷に必要。PostScript®フォント、CIDフォントのダウンロードが可能(PS3モード時)。P 6030は標準装備。P 6020/6010/6000はオプション。
拡張USBプリントサーバー タイプAA	513812	20,000円	496131192328 9	ネットワークボードを2つに増設するためのオプション。※装着時は、標準のUSBポートはご使用になれません。本オプションのネットワーク設定は、Webブラウザからのみ可能です。本体パネルからの設定はできません。
外付け増設インターフェースボックス タイプM37	313334	215,000円	496131195060 5	ネットワークポートを3つに増設するためのオプション。本体と別に電源が必要です。

■プリンター接続カード

(消費税別)

商品名	品種コード	標準価格	JANコード	備考
エミュレーションカード タイプ6400*1*2	512677	40,000円	496131189015 4	「R55」、「R98」、「R16」、「RTIFF」、「RP-GL(HP-GL)」、「RP-GL/2(HP-GL2)」に対応したエミュレーションカード。
PS3カード タイプ6400*1*3	512678	65,000円	496131189016 1	Adobe® PostScript®3による出力に対応。日本語平成2書体(平成明朝体™ W3、平成角ゴシック体™ W5)、欧文136書体、JIS2004対応フォント日本語2書体(HG明朝 L、HGゴシック B)搭載。Adobe® 純正 PDF ファイルのダイレクト印刷に対応。
PCLカード タイプ6400*1	512679	20,000円	496131189017 8	Hewlett-Packard社 PCL6、PCL5eによる出力が可能。
XPSダイレクトプリントカード タイプ6400*1	512680	20,000円	496131189018 5	プリンタードライバーレスでMicrosoft®XPSファイルのダイレクト印刷に対応。メディアプリントでXPS データを出力する際にも必要。
PDFダイレクトプリントカード タイプ6400*1*3	512681	20,000円	496131189019 2	プリンタードライバーレスでAdobe® 純正 PDF ファイルのダイレクト出力が可能。HG 平成明朝体™ W3、HG 平成角ゴシック体™ W5、欧文136書体、JIS2004対応フォント日本語2書体(HG明朝 L、HGゴシック B)搭載。
R98/R16カード タイプ6400*1*2	512682	10,000円	496131189020 8	「R98」、「R16」に対応したエミュレーションカード。
Webアクセスカード タイプ6400*4	512683	28,000円	496131189021 5	本体の操作部にサーバー製品から取得したHTML 情報を表示し、その画面から印刷が可能。※装着の際には、本体とは別に保守費用を申し受けます。P 6030/6030Mのみ対応。

*1 スロット1、スロット2のいずれにも装着可能です。*2 エミュレーションカード タイプ6400とR98/R16カード タイプ6400は同時装着できません。*3 PS3カード タイプ6400とPDFダイレクト プリントカード タイプ6400は同時に装着できません。*4 装着時はPS3カード タイプ6400もしくはPDFダイレクトプリントカード タイプ6400が必要です。

■拡張メモリ

(消費税別)

商品名	品種コード	標準価格	JANコード	備考
IPSIO SDRAMモジュールII 1GB	306579	オープン価格	496131187867 1	1GB増設メモリモジュール。

■キャスター

(消費税別)

商品名	品種コード	標準価格	JANコード	備考
キャスターテーブル 6400	512675	14,000円	496131189013 0	床置きに便利なテーブル。

※500枚増設トレイ/250枚増設トレイを増設したうえで装着する場合は、カスタマーエンジニアによる設置となります。転倒防止部材の装着が必要です。別途設置費用が必要となります。詳しくはサービス実施店または販売担当者までお問い合わせください。

寸法図

P 6020/6020M

(単位mm)

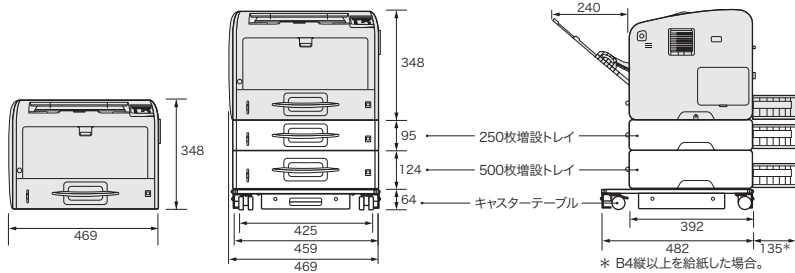

P 6010/6010M/6000

(単位mm)

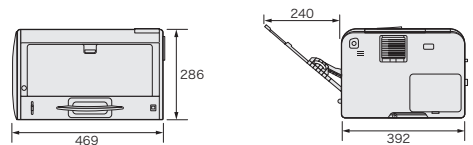

P 6030/6030M

(単位mm)

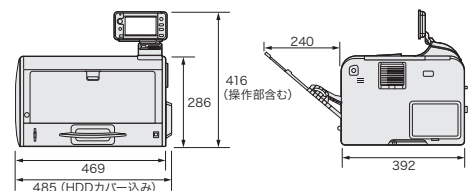

■無線LAN対応推奨品

拡張無線LANボード タイプP9販売終了に伴い、サイレックス・テクノロジー社製BR-500ACが無線LAN対応のリコー推奨機器になります。詳細はサイレックス・テクノロジー社のホームページ、または販売担当者にお問い合わせください。

商品名	メーカー	標準価格	商品概要
BR-500AC	サイレックス・テクノロジー株式会社	23,000円	有線LAN機器を簡単に無線化できる無線LANブリッジ(子機)です。IEEE802.11a/b/g/n/acに準拠。WPA3/WPA2やIEEE802.1X認証対応。

※本製品は外付けタイプとなります。本体とは別途電源が必要です。
※本製品を接続すると有線LANは利用できません。

サイレックス・テクノロジー社ホームページURL : <https://www.silex.jp/products/bridge/list/br500ac>

— 消耗品はリコー純正品をご使用ください。 —

プリンターの性能を安定した状態で使用いただくために、リコー純正品のご使用をおすすめします。リコー純正品以外のご使用は、印字品質の低下やプリンター本体の故障など、製品に悪影響を及ぼすことがあります。リコー純正品以外の消耗品を使用したことによる故障は、保証期間内や保守契約時でも有償修理となりますのでご注意ください。

この印刷物に掲載の全商品の価格および料金は、消費税は含まれておりません。ご購入の際は消費税を別途申し受けますので、ご了承ください。

RICOH P 6030/6030M/6020/6020M/6010/6010M/6000の主な仕様

商品名	RICOH P 6030/6030M*1		RICOH P 6020/6020M*1		RICOH P 6010/6010M*1		RICOH P 6000	
品種コード	514304/514308		514305/514309		514306/514310		514307	
JANコード	496131194968 5/ 496131194972 2		496131194969 2/ 496131194973 9		496131194970 8/ 496131194974 6		496131194971 5	
型番	P6030/P6030M		P6020/P6020M		P6010/P6010M		P6000	
方式	LEDアレイ+乾式一成分電子写真方式							
連続 プリント 速度*2	片面	39枚/分(標準トレイにてA4横送り印刷時)、24枚/分(標準トレイにてB4縦送り印刷時)、21枚/分(標準トレイにてA3縦送り印刷時)					33枚/分(標準トレイにてA4横送り印刷時)、 21枚/分(標準トレイにてB4縦送り印刷時)、 19枚/分(標準トレイにてA3縦送り印刷時)	
	両面	29ページ/分(標準トレイにてA4横送り印刷時)					26ページ/分(標準トレイにてA4横送り印刷時)	
ファーストプリント*3	6.5秒以下(標準トレイにてA4横送り印刷時)							
解像度	データ処理解像度: 1,200dpi*4/600dpi/300dpi、プリント解像度: 1,200x1,200dpi/600x600dpi/300x300dpi							
変倍率	RPCSモード時: 25~400%							
用紙 サイズ	標準	給紙トレイ: A3縦送り、B4縦送り、A4縦送り/横送り、B5縦送り/横送り、A5縦送り/横送り、B6縦送り、A6縦送り、DLT縦送り、LG縦送り、LT縦送り/横送り、HLT縦送り、洋長3号横送り*5、角形2号縦送り、手差しトレイ: A3縦送り、B4縦送り/横送り、不定形サイズ(幅: 90~297mm、長さ: 148~432mm)					給紙トレイ: A3縦送り、B4縦送り/横送り、A4縦送り/横送り、B5縦送り/横送り、A5縦送り/横送り、A6縦送り、DLT縦送り、LG縦送り、LT縦送り/横送り、HLT縦送り/横送り、洋長3号縦送り/横送り、洋形4号縦送り、長形3号縦送り、長形4号縦送り、角形2号縦送り、郵便はがき縦送り、往復はがき縦送り/横送り、不定形サイズ(幅: 60~297mm、長さ: 127~1,260mm)*6	
	オプション	500枚増設トレイ/250枚増設トレイ: A3縦送り、A4縦送り/横送り、B5縦送り/横送り、A5縦送り/横送り、B6縦送り、A6縦送り、DLT縦送り、LG縦送り、LT縦送り/横送り、HLT縦送り、不定形サイズ(幅: 100~297mm、長さ: 148~432mm)						
用紙種類(推奨紙)*7	普通紙(マイペーパー、オフィスペーパースタンダード、オフィスペーパースタンダードホワイト、オフィスペーパー NT タイプW、MRペーパー)、再生紙(マリサイクルペーパー100、オフィスペーパー NT タイプR)、ラベル紙(リコー PPC用紙 タイプSA ノーカット/20面カット、エーワン社製 マルチプリンタラベル宛名用 24面)、郵便はがき*8*9、封筒(ハート社製レーザー専用封筒 角2ホワイト/長3ホワイト/洋長3ホワイト、山櫻社製 PODホワイト2.0 洋長3)*10*11							
用紙厚	標準	給紙トレイ: 52~220g/㎡(45~189kg)、手差しトレイ: 52~220g/㎡(45~189kg)						
	オプション	増設トレイ: 52~220g/㎡(45~189kg)						
給紙量*12	標準	給紙トレイ: 275枚、手差しトレイ: 100枚	給紙トレイ: 550枚、手差しトレイ: 100枚	給紙トレイ: 275枚、手差しトレイ: 100枚				
	オプション	500枚増設トレイ: 550枚、250枚増設トレイ: 275枚						
最大	2,025枚(500枚増設トレイ3段装着時)		2,300枚(500枚増設トレイ3段装着時)		2,025枚(500枚増設トレイ3段装着時)			
	275枚(フェイスダウン A4)		550枚(フェイスダウン A4)		275枚(フェイスダウン A4)			
両面印刷*13	標準							
製品寿命	120万ページまたは5年のいずれか早い方							60万ページまたは5年のいずれか早い方
電源	100V±10%、50/60Hz±3Hz							
消費電力	最大: 1073W以下*14、スリープモード時: 1W未満							
エネルギー消費効率	94kWh/年(区分: C)		94kWh/年(区分: C)		95kWh/年(区分: C)		82kWh/年(区分: C)	
ウォームアップタイム*15	電源投入時: 19秒以下、スリープモード復帰時: 17秒以下、低電力モード復帰時: 10秒以下(常温23°C・定格電圧時)							
寸法	標準	485(W)×392(D)*16×416(H)mm		469(W)×392(D)*16×348(H)mm		469(W)×392(D)*16×286(H)mm		
	オプション装着時	485(W)×392(D)*16×511(H)mm (250枚増設トレイ1段追加時) 485(W)×392(D)*16×540(H)mm (500枚増設トレイ1段追加時) 485(W)×482(D)*16×852(H)mm (500枚増設トレイ3段/キャスターテーブル追加時)		469(W)×392(D)*16×443(H)mm (250枚増設トレイ1段追加時) 469(W)×392(D)*16×472(H)mm (500枚増設トレイ1段追加時) 469(W)×482(D)*16×784(H)mm (500枚増設トレイ3段/キャスターテーブル追加時) 485(W)×392(D)*16×348(H)mm (拡張HDD追加時)		469(W)×392(D)*16×381(H)mm (250枚増設トレイ1段追加時) 469(W)×392(D)*16×410(H)mm (500枚増設トレイ1段追加時) 469(W)×482(D)*16×722(H)mm (500枚増設トレイ3段/キャスターテーブル追加時) 485(W)×392(D)*16×286(H)mm (拡張HDD追加時)		
質量	約20.3kg(本体のみ、消耗品を含む)		約21.0kg(本体のみ、消耗品を含む)		約19.9kg(本体のみ、消耗品を含む)			
騒音*17	稼働時: 53.5dB(A)、待機時: 18.5dB(A)		稼働時: 53.0dB(A)、待機時: 19.2dB(A)		稼働時: 52.7dB(A)、待機時: 18.7dB(A)		稼働時: 51.8dB(A)、待機時: 19.1dB(A)	
CPU	RM7035C-533L(533MHz)							
メモリー 標準/最大	512MB/1,024MB							
出力形式	標準	RPCS、RPDL*18						
	オプション	R98(NEC PC PR201H)、R16(EPSON ESC/P)、R55(IBM5577)、RP-GL(HP-GL)、RP-GL/2(HP-GL-2)、RTIFF(TIFF)、PDF、Adobe® PostScript®3™、PCL5e/6、XPS						
HDD(使用可能領域)	標準: 100GB		オプション: 100GB					
インター フェース	標準	イーサネット(1000BASE-T/100BASE-TX/10BASE-T)、USB2.0*19、USB2.0ホスト*19、メディアプリント: USB2.0*19/SDカードスロット*19						
	オプション	USBプリントサーバー						
対応 OS*20	標準	Windows® 8.1、Windows®10、Windows Server™ 2012、Windows Server™ 2012 R2、Windows Server™ 2016、Windows Server™ 2019						
	オプション	Mac OS X 10.12以降*21						
搭載 フォント	標準	明朝L、明朝Lプロポーショナル、ゴシックB、ゴシックBプロポーショナル、Courier10*22、Prestige Elite12*22、Letter Gothic15*22、Boldface PS*22、Nimbus Mono4書体、Nimbus Sans4書体、Nimbus Roman4書体、ITC Dingbats、Century Schoolbook Roman、Symbol、OCR-B*22、漢字ストローク*23						
	オプション	PS3カード追加使用時: 日本語2書体(平成明朝体™W3、平成角ゴシック™W5)、欧文136書体、JIS2004対応フォント日本語2書体(HG明朝L、HGゴシックB) PDFダイレクトプリントカード追加使用時: 日本語2書体(HG平成明朝体™W3、HG平成角ゴシック™W5)、欧文136書体、JIS2004対応フォント日本語2書体(HG明朝L、HGゴシックB) PCLカード追加使用時: 欧文45書体、International font13書体						
バーコード*22	JAN、2of5、CODE39、CODE128、GS1-128、郵政カスタマーコード、NW-7、UPC							
関連規格	VCCIクラスB情報処理装置、国際エネルギースタートプログラム適合、エコマーク商品類型No.155「複写機・プリンター等の画像機器」適合							
使用 環境*24	使用時環境	温度: 10~32°C 湿度: 15~80%(非結露)						
	非使用時環境	温度: 0~40°C 湿度: 0~90%(非結露)						
本体 同梱品	消耗品	消耗品一式(約3,000ページ*25*26印刷可能なスタートアップトナー)						
	CD-ROM	プリンタードライバー、使用説明書(HTML版マニュアル)						
その他	RICOH P 6030/6020/6010/6000:セットアップガイド、クイックガイド、電源ケーブル(2pin)、保証書、リコーテクニカルコールセンターシール、マイバンク&QA登録票 RICOH P 6030M/6020M/6010M:セットアップガイド、クイックガイド、M-PaCをお使いのお客様へ、電源ケーブル(2pin)、リコーテクニカルコールセンターシール、マイバンク&QA登録票							
本体標準価格(消費税別)	163,000円		174,000円		130,000円		110,000円	

*1 RICOH P 6030M/6020M/6010MはM-PaC保守専用モデルです。*2 印刷条件により速度が低下する場合があります。*3 データ処理終了から排紙完了までの時間。出力環境によって異なる場合があります。*4 RPCS、RPDL、PDFダイレクト、PS3、PCL6時のみ。*5 フラップを開いたときの長さが148mm以上の封筒をセットできます。ただし、フラップの種類や形状によってセットできないことがあります。不定形サイズの指定にて用紙サイズを設定してください。*6 長尺紙の画像印刷保証範囲は432mmまでです。長尺紙セット時は、正しく用紙が送られるように手で持って支えてください。用紙の厚さや紙幅により用紙の送られ方や画質が異なりますので、事前にご使用になる紙で印刷結果を確認してください。*7 ()内は推奨紙です。用紙の種類によってはうまく印刷できない場合があります。用紙はタテ目のもをご利用いただくことをお奨めします。インクジェット専用紙は絶対に使用しないようお願いいたします。プリンターの故障の原因となります。なお、推奨する特殊用紙及び印刷時設定条件は、リコーホームページにてご確認ください。*8 絵入りのハガキなどを給紙すると、絵柄裏写り防止用の粉が給紙ローラーに付着し、給紙できなくなる場合があります。*9 インクジェットプリンター用はがき、私製はがきはご使用になれません。*10 推奨封筒以外または推奨封筒でも環境によって、シワが発生する場合があります。*11 推奨する特殊用紙及び印刷時設定条件は、リコーホームページにてご確認ください。*12 67g/㎡紙使用時。*13 両面印刷可能な用紙サイズはA3縦送り、B4縦送り、A4縦送り/横送り、B5縦送り/横送り、A5縦送り/横送り、A6縦送り、DLT縦送り、LG縦送り、LT縦送り/横送り、HLT縦送り、不定形サイズ(幅: 90~297mm、長さ: 148~432mm)となります。用紙厚は、52~162g/㎡(45~139kg)となります。*14 本体起動時の瞬間的ピークを除いた時の数値です。最大消費電力はフルオプション装着時。*15 ご使用環境、ご使用状況や調整動作によっては、表記より時間のかかる場合があります。*16 給紙トレイにB4以上使用時は、奥行き寸法が135mm大きくなります。*17 ISO7779に基づく実測値であり、記載はバイスタンダ(近者)位置の音圧レベル。*18 プリンタードライバーの提供は行いません。*19 各対応機器すべての動作を保証するものではありません。導入前に設置環境での動作検証を実施ください。*20 対応OSの最新情報は、リコーホームページにてご確認ください。*21 PS3カード タイプ6400が必要です。*22 RPDL、R98、R55、R16で、プリンターに搭載されているバーコードフォントを指定する場合。*23 RP-GL/2使用時。*24 ご使用環境、ご使用状況や調整動作によっては、表記より時間のかかる場合があります。*25 A4サイズでISO/IEC 19752に準拠(約5%原稿)し、印字濃度が工場出荷時初期値設定の場合の目安です。実際の交換サイクルは用紙サイズ・種類、用紙方向、1ジョブあたりの連続印刷ページ数、原稿の内容などによって異なります。*26 RICOH P 6030M/6020M/6010MはM-PaC保守専用トナーとなります。

※WindowsおよびWindows Serverは、米国Microsoft Corporationの米国およびその他の国における登録商標または商標です。※MacintoshおよびMac OS、iOS、iPhone、iPadは、Apple Inc.の商標です。※Apple Inc.のサービスマークです。※Adobe、PostScriptおよびAdobe PDFは、Adobe Systems Incorporated(アドビ システムズ社)の米国およびその他の国における登録商標です。※Linuxは、Linus Torvalds氏の日本およびその他の国における登録商標または商標です。※UNIXは、米国およびその他の国において、X/Open Company Ltd.に独占的に許諾された登録商標です。※IBMは、世界の多くの国で登録されたInternational Business Machines Corp.の商標です。* AndroidおよびGoogle Play、Google Playロゴは、Google Inc.の商標です。* Wi-FiおよびWPS(Wi-Fi Protected Setup)は、Wi-Fi Allianceの商標です。* FacebookおよびFacebookロゴは、Facebook, Inc.の登録商標です。* IEEEは、The Institute of Electrical and Electronic Engineers, Inc.の商標です。* QRコードは、(株)デンソーウェーブの登録商標です。* Citrix XenAppは、Citrix Systems, Inc.の米国あるいはその他の国における登録商標または商標です。* イーサネットは富士ゼロックス株式会社の登録商標です。* PCLは、米国Hewlett-Packard社の登録商標です。* その他、本カタログに記載の会社名および製品名・ロゴマークはそれぞれ各社の商号、商標または登録商標です。

Support & Service

スタイルに合わせて選べる、豊富なサポートメニュー。

■本製品の無償保証期間は、6ヵ月(消耗品・定期交換部品除く)となっております。

プリンターあんしんサポートパック

本体からオプション品までのトータルな保守に加え、操作のお問い合わせから修理の手配まで対応する、ご購入されたお客様専用のプリンターあんしんサポートパック専用ダイヤル(フリーダイヤル) / Webサイトをよりご用意しました。

本製品はご購入後お客様からの登録をいただくことにより、保守サービスを提供します。

- 保守サービス、使用上のお問い合わせを専用ダイヤル(フリーダイヤル) / Webサイトで一括して受け付けます。
- 契約期間は1年、3年、4年、5年から選択できます。 ※同時購入パックをご購入いただいた場合。
- オプションの保守も含まれます。

- 消耗品(トナー、ドラムユニット)、定期交換部品*(定着ユニット、転写ローラー)は別途購入いただきます。
- ※定期交換部品込みのプリンターあんしんサポートパックをご契約の場合は、ご購入の必要はありません。
- 年1回の定期点検は別途料金をいただきます。
- プリンターあんしんサポートパック専用ダイヤル受付時間 月曜日～金曜日9:00～17:30(年末年始および祝祭日を除く)
- ※サービス実施店もしくは弊社サービス拠点よりお客様までの距離が所定の範囲を超えた場合、交通費・出張費・宿泊費等が別途必要となります。 ※お客様からの要請により故障の原因を調査した結果、本製品および同梱のソフトウェア以外に原因があると判明した場合には、その調査に要した費用を別途請求させていただく場合があります(保証期間中も含む)。

【基本メニュー】

◎同時購入パック 本体購入と同時にご購入いただく場合のみ

(消費税別)

RICOH P 6030/6020/6010				定期交換部品	
品種コード	料金	JANコード			
1年(保証期間+6ヶ月)	514809	7,700円	496131197085 6	別途ご購入 いただけます	
3年(保証期間+30ヶ月)	514810	37,400円	496131197086 3		
4年(保証期間+42ヶ月)	514811	49,500円	496131197087 0		
5年(保証期間+54ヶ月)	514812	59,400円	496131197088 7		
1年(保証期間+6ヶ月)定期交換部品含む	514813	16,500円	496131197089 4		
3年(保証期間+30ヶ月)定期交換部品含む	514814	75,900円	496131197090 0	料金を 含まれます	
4年(保証期間+42ヶ月)定期交換部品含む	514815	100,100円	496131197091 7		
5年(保証期間+54ヶ月)定期交換部品含む	514816	118,800円	496131197092 4		
RICOH P 6000					定期交換部品
品種コード	料金	JANコード			
1年(保証期間+6ヶ月)	514799	6,600円	496131197075 7	別途ご購入 いただけます	
3年(保証期間+30ヶ月)	514800	33,000円	496131197076 4		
4年(保証期間+42ヶ月)	514801	42,900円	496131197077 1		
5年(保証期間+54ヶ月)	514802	51,700円	496131197078 8		
1年(保証期間+6ヶ月)定期交換部品含む	514803	12,100円	496131197079 5		
3年(保証期間+30ヶ月)定期交換部品含む	514804	56,100円	496131197080 1	料金を 含まれます	
4年(保証期間+42ヶ月)定期交換部品含む	514805	73,700円	496131197081 8		
5年(保証期間+54ヶ月)定期交換部品含む	514806	88,000円	496131197082 5		

※購入後、6ヶ月(無償保証期間)についても、同様のサービスが受けられます。

◎追加購入パック

(消費税別)

RICOH P 6030/6020/6010				定期交換部品
品種コード	料金	JANコード		
1年(12ヶ月)	514817	16,500円	496131197093 1	別途ご購入 いただけます
1年(12ヶ月)定期交換部品含む	514818	33,000円	496131197094 8	
RICOH P 6000				定期交換部品
品種コード	料金	JANコード		
1年(12ヶ月)	514807	14,300円	496131197083 2	別途ご購入 いただけます
1年(12ヶ月)定期交換部品含む	514808	24,200円	496131197084 9	

※商品購入後、1年単位でいつでもご契約いただける保守商品です。

※契約対象期間は、稼働開始日から本体稼働寿命の5年間となります。5年以上の保守は年間保守契約またはスポット保守をご活用ください。

【オプションメニュー】全機種共通

◎定期点検パック

(消費税別)

品種コード	料金	JANコード	
定期点検パック1回/年	513407	11,900円/1回・年	496131102533 4

※定期点検パックは、基本メニュー(同時購入パックまたは追加購入パック)に対するオプションメニューです。基本メニューとセットで、同年数分をご購入ください。 ※定期点検パックの訪問回数は年1回のみとなります。

年間保守契約

通常の年間保守契約もご用意しています。詳しくは販売担当者へご確認ください。

スポット保守

保守契約を締結いただいていないお客様には、随時保守機としてお客様から修理・点検のご要請があるときだけお伺いするサービスをご用意しています。料金はリコースポット保守料金体系に基づいて、その都度ご負担いただくシステムです。

スポット保守料金=基本料金+技術料金+交換部品代。基本料金:15,000円(一訪問あたり)
※お客様のご依頼に基づく訪問に対する料金です。技術料金:7,000円(30分まで)、3,500円(30分以降、15分単位)。交換部品代:交換した部品代をご請求させていただきます。

※サービス実施店もしくは弊社サービス拠点よりお客様までの距離が所定の範囲を超えた場合、交通費・出張費・宿泊費等が別途必要となります。 ※お客様からの要請により故障の原因を調査した結果、本製品および同梱のソフトウェア以外に原因があると判明した場合には、その調査に要した費用を別途請求させていただきます(保証期間中も含む)。 ※スポット保守の修理受付時間は月曜日～金曜日9:00～17:30、修理実施時間は月曜日～金曜日9:00～17:00です。

この印刷物に掲載の全商品の価格および料金には、消費税は含まれておりません。ご購入の際は消費税を別途申し受けますので、ご了承ください。

安全にお使いいただくために... ●ご使用前に「使用説明書」をよくお読みの上、正しくお使いください。 ●表示された正しい電源・電圧でお使いください。 ●水、湿気、湯気、ほこり、油煙等の多い場所での使用や設置しないでください。 ●アース接続を行ってください。故障や漏電の場合、感電するおそれがあります。

●紙幣、有価証券などをプリンターで印刷すると、その印刷物の使用如何に関わらず法律に違反し、罰せられます。(関連法律:刑法 第148条/第149条/第162条、通貨及証券模造取締法 第1条/第2条、等)

RICOH
imagine. change.

株式会社 リコー
東京都大田区中馬込1-3-6 〒143-8555

<https://www.ricoh.co.jp/products/maker/ricoh/printer>

リコー製品に関するお問い合わせは下記のダイヤルで承っております。

イチイチ

リコーテクニカルコールセンター **0120-892-111**

- 受付時間:平日(月～金)9時～17時(祝祭日、弊社休業日を除く)
- ※お問い合わせの内容は対応状況の確認と対応品質の向上のため、録音・記録をさせていただきます。
- ※受付時間を含め、記載のサービス内容は予告なく変更になる場合があります。あらかじめご了承ください。
- <https://www.ricoh.co.jp/contact/>
- リコーにご提供いただいたお客様の個人情報取り扱い方針については、当社ホームページでご確認いただけます。

地球環境保護のために、このカタログには植物油インキを使用しています。

定期交換部品

(消費税別)

商品名	標準価格	備考
定期交換部品(定着ユニット、転写ローラー)	27,800円	約90,000頁の印刷ごとに交換する部品です。

※定期交換部品料金を含んだサポートパックをご契約いただかない場合、上記の部品をサービス会社よりご購入いただきます。なお料金には、カスタマーエンジニアによる交換作業・訪問料金を含まず。 ※A4横送り連続印刷した場合の目安です。実際の交換サイクルは用紙サイズ、用紙方向、連続印刷ページ数、使用環境等によって異なります。1ジョブあたりの印刷ページ数が少ない間欠印刷では、寿命が半分以下になる場合があります。

搬入・設置料金

■搬入料(標準料金)

ご購入の際には、お客様による設置/販売担当者もしくはカスタマーエンジニアによる設置に関わらず下記搬入料が別途必要となります。

(消費税別)

商品名	搬入料<1台あたり>
RICOH P 6030/6020/6010/6000	5,000円

■設置料(標準料金)

本製品およびオプション類はお客様による設置が基本となります。販売担当者またはカスタマーエンジニアに設置を依頼される場合は、設置料金が必要となります。

※下記価格は標準的な設置作業の場合の参考価格です。

(消費税別)

商品名	基本料金	作業料金
RICOH P 6030/6020/6010/6000	5,900円	4,000円

※オプションの設置料金につきましては、販売担当者にお問い合わせください。

わずらわしい機器管理からの解放を実現する「M-PaC」

RICOH P 6030M/6020M/6010Mをより快適にお使いいただくために、お客様とリコーとの間で結ぶ保守契約です。RICOH P 6030M/6020M/6010Mをご導入の際はM-PaC保守契約を結んでいただきます。リコーはトナー・定期交換部品の供給および定期保守サービスを実施します。また、故障の際にもすばやくおこたえできる体制を整えています。リコーは保守サービスの対価として「M-PaC保守料金」を申し受けず。M-PaC保守料金はカウンター数値により算出されます。詳しくは、販売担当者にご確認ください。

※カウンターは、出力1面毎に1カウント進みます。両面出力毎に2カウント進みます。
①M-PaC保守料金はカウンター数値に基づき料金を請求するカウンター制をとっています。②ご請求は下記(1)の基本料金と(2)カウンター算出金額の合計金額となります。(500カウントを超えない場合は基本料金のみ) ③実際の請求金額はテスト、不良出力の検除として月間使用カウントの1%引きのカウント数で計算します。④ご請求は1ヶ月単位です。⑤契約有効期間は5年間で、5年経過後は1年単位で自動更新させていただきます。6年目は「M-PaC保守料金」を8%アップします。7年目以降は「M-PaC保守料金」を2%アップします。⑥保守サービスのために必要な補修用性能部品の最低保有期間は、本製品の製造中止後、7年間です。⑦時間外、遠距離等の場合、別途追加料金を申し受けさせていただきます。⑧下記保守料金には、トナーを含みます。⑨通過減方式です。⑩Webアクセスカードを装着の場合は、本体M-PaC料金に加え、別途拡張料金900円/月・台を申し受けず。(RICOH P 6030のみ)

〈M-PaC保守料金〉

(消費税別)

請求単位(1ヶ月)	料金	対象品目
(1) 基本料金(500カウント含む)	3,900円	トナー、ドラムユニット、その他交換部品
(2) 501~1,000カウント/月までの使用1カウントにつき	7.2円	およびカスタマーエンジニアの定期保守費用、万一の故障時派遣の全費用
1,001カウント/月以上の使用1カウントにつき	5.6円	

Facebook 公式ページ
リコープリンター

製品の耳より情報やイベント情報などを商品担当者がお届けします。
<https://www.facebook.com/Ricoh.Printer.jp>

●お問い合わせ・ご用命は...

このカタログの記載内容は、2025年10月現在のものです。

2001Y-2510-34141720-13/1