

A3 カラープリンター

RICOH IP C6020/C6020M P C6010/C6010M

Full Color Printer

自動両面標準・ネットワーク標準

RICOH
imagine. change.



RICOH IP C6020
RICOH IP C6020M
36
モノクロ
フルカラー
枚/分

RICOH P C6010
RICOH P C6010M
36
モノクロ
フルカラー
枚/分

コンパクトボディに凝縮したのは、 業務を支える確かな実力。

A3カラープリンター世界最小クラス*のコンパクトボディに凝縮したのは、
速さや美しさといった優れたパフォーマンスに加え、
幅広い用紙対応力、そしてサステナブルに貢献する環境性能。
確かな実力が、お客様の業務を支えます。

RICOH IP C6020/C6020M RICOH P C6010/C6010M



* A3カラーLED/レーザープリンターの設置面積 (A3用紙使用時) において。2022年7月現在、リコー調べ。



※画像はRICOH P C6010です。



※画像はRICOH P C6010です。

Compact

限られたスペースにも置ける。

A3カラープリンター最小クラス*¹の設置面積。

横幅484mm、奥行き552mm、高さ360mm*²のコンパクトボディを実現しました。加えて、A3用紙をセットしても背面はフラット。だから、オフィスはもちろん、店舗などでも、スッキリ設置できます。

*¹ A3カラーLED/レーザープリンターの設置面積 (A3用紙使用時)において。2022年7月現在、リコー調べ。
*² RICOH P C6010/C6010Mの場合。RICOH IP C6020/C6020Mは横幅484mm、奥行き584mm、高さ377mm。
※画像はRICOH IP C6020です。



Paper Handling

幅広い用紙対応力と
大量給紙を実現。

贈答用の熨斗(のし)短冊の印刷が可能となる幅55mmの小サイズから、1,260mmの長尺用紙まで、幅広い用紙サイズに対応。さらに厚紙も256g/m²紙まで出力可能。特殊紙も手軽に手で印刷できます。また、最大6WAY2,630枚*の大量給紙を実現。用紙補給の手間を軽減します。

* 67g/m²紙の場合。
※画像はRICOH P C6010です。

Speedy

業務をスピーディーにする
高速連続プリント。

片面連続印刷速度
カラー・モノクロ
36枚/分*

両面連続印刷速度
カラー・モノクロ
27ページ/分*

カラー・モノクロともに連続出力速度36枚/分*を実現。共有プリンターとしても十分使いこなせるスピードで、ページ数の多い資料なども短時間で出力可能です。

* 本体トレイからA4横送り連続印刷時。
※画像はRICOH P C6010です。



Sustainability

優れた省エネ性能で、
脱炭素社会の実現へ。

スリープモード時の消費電力を従来機から約30%削減し、0.7W*¹以下を実現。その結果、標準消費電力量 (TEC₂₀₁₈) を従来機から約34%低減し、0.50kWh*²を達成しています。

*¹ RICOH P C6010/C6010Mの場合。RICOH IP C6020/C6020Mは0.86W以下。
*² RICOH P C6010/C6010Mの場合。RICOH IP C6020/C6020Mは0.51kWh以下。
※画像はRICOH IP C6020です。

スマートフォンや
タブレット端末で
詳しい情報がご覧
いただけます。



Compact

置き場所を選ばない コンパクト設計



※画像はRICOH IP C6020です。

■ オフィスから店舗窓口まで様々な場所にスッキリ置けるコンパクトサイズ

高精細に表現できる1,200dpi LEDヘッドを採用。画像を作るための光を照射する「LEDヘッド」と感光体ドラムの距離を縮めて、コンパクト設計を実現しました。特にRICOH P C6010/C6010Mの本体の高さは360mm。床置きしたときの移動に便利なキャスターテーブルを付けても高さは462mmで、デスクの下などにも設置でき、活用シーンを選びません。さらに、本体背面も凹凸のないフラットな設計を採用。給紙トレイにA3用紙やB4用紙をセットしても、給紙トレイ部の背面が出張りません。オフィスはもちろん、店舗などでもスッキリ設置できます。

● レーザーユニット方式の場合

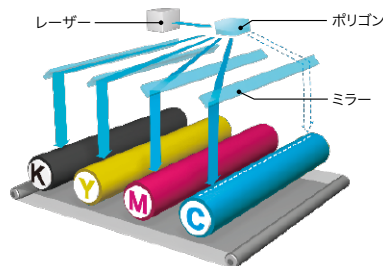

レーザー光を安定させるために、感光体との距離が必要

● LEDヘッド

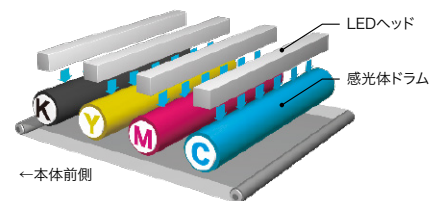

安定した光を照射するLEDが直接感光体に照射することで、機器本体をコンパクトにすることができます

A3用紙をセットしても フラットな背面



※画像はRICOH P C6010です。トレイ部の取っ手を含まない寸法になります。 ※RICOH IP C6020/C6020Mは幅484mm×奥行き584mm×高さ377mm。

High
Quality

ライバルに差をつける
優れた表現力



※画像はRICOH P C6010です。

1,200×1,200dpiの高精細な画像描写

フルカラー印刷で差がつく1,200×1,200dpiの高画質を普通紙で実現。各色256階調、1,670万色の再現力できめ細かな描写を実現する1,200dpi LEDヘッドにより、写真はもちろん、細線をはじめとした小さな文字なども驚くほど美しく再現します。

●各色 256階調、1,670万色の再現力 ●1,200×1,200dpiによる高精細な出力



イメージデータのコントラスト自動補正機能

デジタルカメラのデータや写真の入った文書などで、写真やイメージ画像の明るさやコントラストなどを最適な画質に自動補正し、美しく印刷できます。

※RPCSモード時。



自動補正機能 OFF

自動補正機能 ON

POP 広告モード

「POP 広告モード」を利用すれば、鮮やかで目を引く画像を出力することが可能です。これにより、鮮やかな発色の印刷物を作成することができます。

●POP 広告モードの出カイメージ

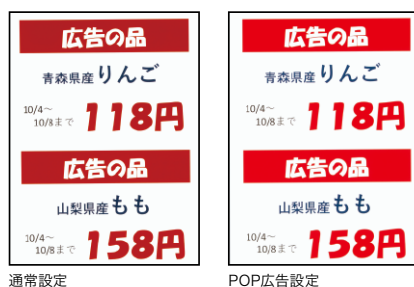

原稿内容に応じた画像調整機能

原稿に応じて画像設定などを切り替え、写真、文字、グラフィックなどそれぞれのオブジェクトに最適な画像処理を実行します。例えば人物写真の場合、人肌の色を明るくするなどの調整をし、理想的な出力を可能にします。

※RPCSモード時。



画像調整機能の設定画面

Speedy &
Tough

業務を支える
優れたパフォーマンス



※画像はRICOH P C6010です。

業務をスピーディーにする高速連続プリント



片面連続印刷速度
カラー・モノクロ

36
枚/分*



両面連続印刷速度
カラー・モノクロ

27
ページ/分*

4色を1工程で処理する「4連タンデム方式」の採用により、カラー・モノクロともに連続出力速度36枚/分*の快適な出力スピードを実現。また自動両面印刷に標準で対応し、カラー・モノクロ同速の27ページ/分*で共有プリンターとしても十分使いこなせる生産性を提供。ページ数の多い資料なども短時間で出力できます。

* 本体トレイからA4横送り連続印刷時。

LEDヘッド採用による高速ファーストプリント



ファースト
プリントタイム

13.9秒
以下*

LEDヘッドの採用により、レーザー方式よりもデータ処理終了から書き込み動作までが素早く行なえ、カラー・モノクロ13.9秒以下*のファーストプリントを実現。1枚目から、ストレスを感じさせない生産性を提供します。

* データ処理終了から排紙までの時間。標準トレイにてA4横送り印刷時。

高速ウォームアップタイムと、スリープ復帰時間



ウォームアップタイム

20秒
以下*

ウォームアップタイム、スリープモードからの復帰時間を大幅に短縮。省電力と生産性の両立を実現します。

* RICOH P C6010/C6010Mの場合。RICOH IP C6020/C6020Mは45秒以下。



スリープ復帰時間

12秒
以下

長期運用を可能にする高耐久性



高耐久設計

60万
ページ*

安定したスピードとクオリティを長く維持するためには、高い耐久性が求められます。コンパクトでありながら60万ページの高耐久設計。出力枚数が多いお客様でも安心してご利用いただけます。

* ご使用環境、ご使用状況によって異なります。

高速ウォームアップを支える技術

トナーを紙に定着させる接地部分を薄く伸ばした加熱ヒーターで直接加熱する技術を採用しました。短時間で効率よく定着可能な状態に温めることができ、省エネと高生産性を同時に実現します。

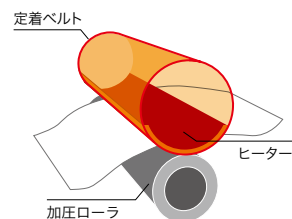

User
Friendly

使いやすさへの
こだわりを随所に



※画像はRICOH IP C6020です。

■ 使いやすく進化した、新「MultiLink-Panel」

RICOH IP C6020/C6020Mは、より使いやすくなった7インチフルカラータッチパネル「MultiLink-Panel」を搭載。タブレット端末やスマートフォンと同様に、指先ひとつで直感的に操作可能です。

フリック



画面をタッチした状態で、指を滑らせ、次の画面を表示します。

ドラッグ



アイコン等をタッチし、そのままずらすことで位置を変えます。

ピンチイン・ピンチアウト



2本の指でタッチし、指の間隔を広げたり狭めたりすることで画面表示の大きさを変えます。

● 直感的で分かりやすい設定画面

シンプルで分かりやすくカテゴリー分類した設定画面。検索機能により、使いたい設定がすぐに探せます。



● 消耗品交換手順の動画表示

トナーの交換手順を動画で表示します。細かな作業手順を分かりやすく説明することで、迷わず簡単に交換ができ、作業時間の低減が図れます。



● 高信頼性及びダウンタイムレス

紙詰まりしにくい高信頼設計。さらに、紙詰まり処理などの手順をわかりやすく説明するガイダンス機能も搭載しています。



紙詰まりの処理も簡単



アニメーションガイダンス

■ トナー残量などを確認できる4行LCDパネル

RICOH P C6010/C6010Mは、漢字やイラストで多彩な情報を表示できる4行LCDパネルを搭載。待機時にはトナーの残量を常に表示するため、いざという時のトナー切れに備えることができます。印刷ジョブや機能切替などの操作も簡単です。



※画像のパネルはRICOH P C6010です。

■ 使いやすいフロントオペレーション

トナー交換や用紙補給などの操作は、本体の前面を開いて行なえます。万一の紙詰まり時も、用紙の除去がスムーズです。

※画像はRICOH P C6010です。



■ フロントカバーを開くだけで黒トナーを交換可能

よく使う黒トナーは、フロントカバーを開閉するだけで交換できます。カバー全体を開ける必要がなく、すばやくトナー交換が行なえます。

※画像はRICOH P C6010です。



■ 角度を調整できるチルト機構

操作パネルを使いやすい角度に傾けることができます。プリンターを棚などの高い場所に設置しても画面確認が簡単です。

※画像はRICOH IP C6020です。



■ 使いやすい高機能「RPCSドライバー」と機種共通で使える「RPCS Basicドライバー」

様々な用途に幅広く応じることができる「RPCSドライバー」と、レーザープリンター・複合機共通で利用できるプリンタードライバー「RPCS Basicドライバー」に対応しています。

● 高機能を使いやすく。「RPCSドライバー」

利用頻度の高い印刷設定を保存して呼び出せる「お気に入り」など、一目でわかりやすいドライバー画面を採用しました。どなたでも簡単にご利用できます。



● 便利な機種共通「RPCS Basicドライバー」

レーザープリンター・複合機共通で利用できるプリンタードライバー。複数の機種が混在する環境でも同じドライバーで運用ができ便利です。



※「RPCSドライバー」と「RPCS Basicドライバー」との機能差異については、販売担当者にご確認ください。
※主な機能、対応機種につきましてはリコーホームページをご覧ください。
※RPCS Basicドライバーはホームページでのみ提供となります。

https://www.ricoh.co.jp/printer/utility/rpcs_basic/

無償公開中

■ その他の機能

- 主電源を前面にレイアウト
- カラーユニバーサルデザイン対応もカンタン設定
- 機器設定値のエクスポート/インポートが可能
- 回転ソート機能
- カラートナーがなくなっても、白黒印刷は可能

Paper Handling

幅広い用紙対応力が仕事の幅を広げる



※画像はRICOH P C6010です。

■ビジネスで必要とされる様々な用紙に対応

省資源化をサポートする薄紙から厚紙、さらにPOPやハガキ、封筒*1などの用紙まで幅広く対応します。セットできる用紙厚は、64~256g/m²*2。耐水紙、名刺用紙といった特殊紙も通紙可能。また、用紙厚は220g/m²まで自動両面印刷ができます。

	用紙厚	不定形サイズ	
		幅	長さ
給紙トレイ	64~220g/m ²	105~297mm	148~431.8mm
550枚増設トレイ(オプション)	64~176g/m ²	148~297mm	182~431.8mm
手差しトレイ	64~256g/m ²	55~297mm	90~1,260mm

*1 普通紙に比べ、印刷速度が低下します。推奨封筒をご使用ください。推奨封筒以外、または推奨封筒でも湿度など環境により、シフが発生したり、印刷不良が発生する場合があります。

*2 手差しトレイの場合。

※使用条件によっては正しく印刷できない場合があります。

※特殊用紙の印刷には指定紙や留意事項がございますので、ご利用の際は販売担当者へ事前にご確認ください。

■特殊紙登録機能

用途に合った用紙種類を選び、ユーザー用紙種類として独自の名前をつけて登録*・選択・印刷することができます。印刷時にドライバー上から出力したい用紙を簡単に見つけることができますのでスムーズなプリントが可能です。

* Web Image Monitorでの登録になります。※RPCSプリンタードライバーでの使用となります。



カスタムペーパー登録画面

印刷画面

■最大6WAY、2,630枚の給紙が可能

本体の給紙トレイには320枚*、手差しトレイには110枚*の用紙がセット可能。さらにオプションの550枚増設トレイを装着することにより、最大6WAY、2,630枚*の大量給紙を実現。用紙補給の手間を削減できます。

* 67g/m²紙の場合。
※画像はRICOH P C6010です。

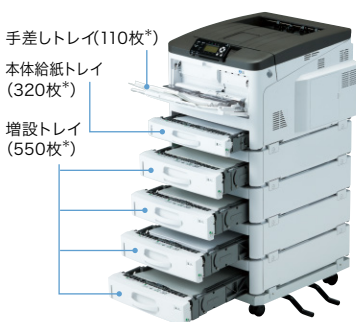

■小サイズ: 熨斗短冊(55mm幅)から長尺用紙まで対応

手差しトレイでは幅55mmの小サイズから長さ1,260mmの長尺用紙まで幅広い用紙サイズに対応。贈答用の熨斗(のし)短冊や、プライスカードなどの印刷で使用されるB6/ハーフ幅の用紙もセット可能です。

●手差しトレイ不定形対応サイズ 幅: 55~297mm 長さ: 90~1,260mm

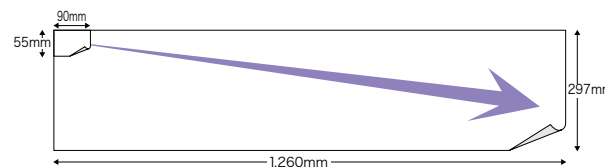

■拡大連写機能でポスター印刷が可能

1ページのデータを最大9枚の用紙に分割、拡大して印刷。簡易ポスターの作成などに利用できます。



■特殊用紙への印刷を事前に検証できるリコー検証センター

特殊用紙への印刷を事前に検証できる、プリントの実験室。ミシン目の入った用紙、ラベル紙、圧着紙など、お客様から特殊用紙を使用したいというご要望に応じて、「検証センター」で事前に印刷テストを実施。導入前に、問題点の抽出や解消のための改善提案をします。

※実際に印刷テストを依頼される場合には、販売担当者までご相談ください。検証作業は無償で実施します(用紙はお客様に準備いただきます)。また、お客様のご使用環境やご要望によっては、テストが実施できない場合があります。

Flexibility of Network

多彩に自在につながり 見えてくる新たな活用法



※画像はRICOH P C6010です。

多彩なインターフェースに対応

●1000BASE-T/100BASE-TX/10BASE-Tに対応

1Gigabitまでの高速通信に対応しています。

●USB2.0標準対応 ●USB2.0ホスト標準対応

●2つのネットワークに接続可能な拡張プリントサーバー

オプションの「拡張プリントサーバー タイプP20」を装着することで、標準のネットワークポートに加え、もう1系統のネットワークポートに接続することが可能。2つのネットワークから印刷することができます。

●3つの異なるネットワークでプリントが可能

オプションの「外付け増設インターフェースボックス タイプM37」を装着することで、3系統のLANに接続し印刷することができます。

※本体とは別に電源が必要です。

Mopria®/AirPrint対応

Android™に標準で搭載されているMopria、iOSに標準で搭載されているAirPrintに対応。同一ネットワーク上の複合機やプリンターを検索し、印刷が可能です。

詳しくはこちらをご覧ください

<https://www.ricoh.co.jp/software/utility/smartdevice/>

スマートデバイスからの出力ができる RICOH カンタン入出力

iPad/iPhoneやAndroidにある写真や書類を印刷することができるアプリケーションです。カラー/モノクロ、片面/両面、機密印刷、印刷プレビューなど多彩な印刷設定が可能です。

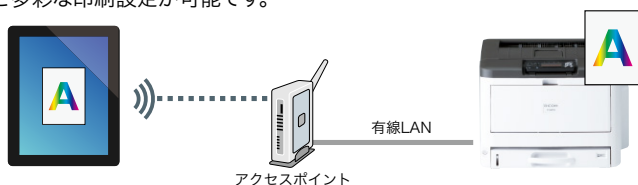

※RICOH P C6010/C6010Mでカンタン機密印刷機能を利用する際は、「NFCインターフェース タイプP20」が必要です。

https://www.ricoh.co.jp/software/utility/smartdevice/kantan_io/

無償公開中

幅広い環境に対応するマルチプラットフォーム

Windows®やMac環境はもちろん、オプションによりLinux®、UNIX®、IBMホスト端末など幅広く対応しています。

- Windows®環境に最適なRPCSモード
- Adobe® PostScript®3™対応*
- PostScript 3エミュレーションに標準対応
- PDF Direct エミュレーションに標準対応
- カラーRPGL/2<DJ750Cエミュレーション>対応*
- IBM5577などホスト端末出力に対応*
- TIFFフォーマットに対応*
- ページ記述言語のグローバルスタンダードPCL6、PCL5cに対応*

●iOS、Android™などのモバイル端末からRPCSモードで出力

●次世代インターネットプロトコル「IPv6」対応

* オプション。

※IPv6機能はネットワークやオペレーティングシステム的环境によってご利用いただけない場合があります。

※IPv6で利用できるのはプリンター機能・機器検索機能です。

※工場出荷時はIPv6が無効になっています。

※推奨環境はIPv6を利用可能な状態にした次のOSです、Windows® 8.1、Windows® 10、Windows® 11、Windows Server™ 2012、Windows Server™ 2012 R2、Windows Server™ 2016、Windows Server™ 2019、macOS 10.14以降

デジタルカメラからのダイレクト印刷に対応(オプション)

デジタルカメラとプリンターを直接接続して印刷するための「PictBridge規格」に対応しました。パソコンを立ち上げる手間もなく、撮影した画像を簡単に、しかもスピーディーに印刷可能。画像の整理や撮影の抜け漏れチェックに素早く対応します。

※オプションの「デジタルカメラ接続カード タイプP20」が必要です。

※ご使用になれるデジタルカメラは「PictBridge規格」対応カメラです。

SDカードから直接印刷できるメディアプリントに対応

RICOH IP C6020/C6020Mはメディアプリントに対応。パソコンの起動や、プリンタードライバーの設定を行なうことなく、SDカード*に保存されているJPEG/TIFF/PDFファイルを誰でも簡単に出力可能。さらに、先頭ページのプレビューやパスワードで保護されたPDFの出力もできます。



※画像はRICOH IP C6020です。

* 全てのメディアの動作を保証するものではありません。

※ファイルのバージョンやフォーマットによっては出力できない場合があります。

情報を守る 安心のセキュリティを



※画像はRICOH IP C6020です。

ICカードを使った個人認証「リコー 個人認証システム AE2」に対応(別売)

非接触ICカードを用いた個人認証により、機器の利用を制限し、印刷物の取り間違えや取り忘れによる紙文書からの情報漏えいを抑止可能です。認証時のログイン名やパスワードの入力作業を軽減でき、なりすましや不正利用の防止にも役立ちます。

〈主な機能〉●利用者制限 ●ユーザー一元管理 ●オンデマンド印刷

※RICOH IP C6020/C6020Mのみの対応です。

ユーザー認証とアクセス制御

プリンティング業務のセキュリティを高めるため、ユーザー認証による機器のアクセス権を設定し、第三者による不正利用を防止することが可能です。

- ベーシック認証
- Windows®認証
- LDAP認証
- 統合サーバー認証
- ユーザーコード認証

強制セキュリティ印字機能

印刷物による情報漏えいを抑止するために、印刷日時、出力者情報*などの情報を強制的に印字できます。

※ユーザー認証設定が必要です。

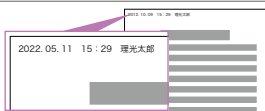

IPsecによる安全なデータ送信

IPsecに対応しているため、IP層で安全なデータ通信を行なうことができます。IPP印刷時やWeb Image Monitorへのアクセス時などに通信データを暗号化することで、パソコンとプリンター間でやり取りされる通信データのセキュリティを高めます。

機密印刷/保存印刷/保留印刷

パソコンで作成した文書の印刷データを本体のハードディスクに蓄積可能。

●機密印刷機能

パスワード指定で印刷でき、機密文書を他人に見られずに出力できます。

●保存印刷機能

印刷ジョブを保存し、文書の再印刷などを簡単にします。また、文書単位でパスワード設定が可能です。

●保留印刷(時刻指定可能)

一旦ハードディスクに蓄積した文書を任意のタイミングで選択し、出力することができます。印刷開始時刻の指定も可能なため、例えば大量印刷をしたい場合、お昼休みなどに指定しておけば他の利用者の出力業務を妨げません。

※RICOH P C6010/C6010Mはオプションの「拡張HDD タイプP20」が必要です。

※保留印刷は印刷後データは削除されますが、保存印刷は削除されません。

管理がいらぬオンデマンド印刷 「リコー カンタン私書箱プリント AE2」に対応(別売)

印刷文書をいったんプリンターに蓄積し、プリンターの画面上で内容を確認してから印刷できます。印刷文書は利用者それぞれの「私書箱」に蓄積されるので、管理の手間をかけることなく、ミスプリントや取り違い/混入/放置を防げます。ICカードや認証管理などを行わずに、手軽にオンデマンド印刷を実現します。

※RICOH IP C6020/C6020Mのみの対応です。

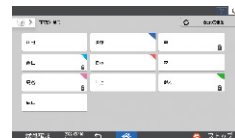

HDD残存データ消去/HDD暗号化機能*

●HDD残存データ消去

パソコンからの出力などによるHDDの残存データやユーザーデータを上書き消去する機能(逐次消去/一括消去)を搭載。残存データからの情報漏えいを抑止します。



HDD残存データ消去機能

●HDD暗号化機能

アドレス帳データ、認証情報、蓄積文書などは、データの記録時に暗号化するため、本体廃棄時などのHDDの物理的盗難などによる情報漏えいを抑止できます。



HDD暗号化機能

*RICOH P C6010/C6010Mはオプションの「拡張HDD タイプP20」が必要です。

不正コピー抑止地紋印刷機能/不正コピーガード機能

「コピー禁止」などの文字が複写時に浮かび上がる不正コピー抑止地紋印刷や、不正コピーガード機能に対応したマスクパターンを埋め込んだ印刷が可能です。

●地紋印刷の除外エリア指定

地紋印刷時に地紋を除外するエリアを指定できます。これにより、QRコードやバーコードなどの入った文書も読み取りに支障なく地紋印刷が可能となります。

地紋を埋め込んだ文書



QRコード部分だけ地紋を除外して、読み取りに支障なく出力可能。

※不正コピー抑止機能は情報漏えいを防止するものではありません。※地紋印刷はRPCSドライバー、PSDドライバー、PCLドライバーで設定できます。※牽制文字はRPCS/PS3/PCL6 (PCL XL)ドライバーで設定することができます。※地紋印刷の除外エリア指定は、RPCSドライバーでのみ設定可能です。※販売担当者にご相談のうえ効果をご確認ください。

利用量制限機能によるTCO削減

利用量制限機能では、ユーザーごとに印刷の上限枚数を設定することができます。これにより、各ユーザーは上限内での出力が可能になる上、不要な出力も抑止できるため、TCOの削減につながります。設定されたスケジュールに従って、定期的に利用量カウンターを自動リセットします。

@Remoteサービス内容

●遠隔診断保守サービス

故障時自動通報、修理依頼通報(マニュアルコール)など、機器の状態をリモートで監視することで適切な保守を実施します。

●カウンター自動検針サービス

お客様の締め日に合わせて、毎月のカウンター数値を自動で検針します。

●ご使用状況報告書サービス

お客様のご要望に応じて、機器の出力枚数や使用率などを「ご使用状況報告書」としてお知らせします。

セキュリティ対応

- お客様が構築されているセキュリティ網(Proxy server等)を経由しての通信に対応。
- 機器、RC-Gate、(株)リコー側システム間の通信にHTTPS(暗号化)方式の採用。
- 機器、RC-Gate、(株)リコー側システム間の電子証明書による相互認証を行なうことで、なりすましによるデータ不正取得からの保護。

出力機器のリモート管理サービス@Remote

@Remoteとは、ネットワーク上の出力機器をより「快適」「かつ」「安心」してお客様にご利用いただくためのLAN/プロードバンド環境に対応した新しいリモートサービスです。リアルタイムに品質・稼働情報をキャッチすることで、的確&スピーディーなサービスを実現します。

●@Remoteのワークフロー

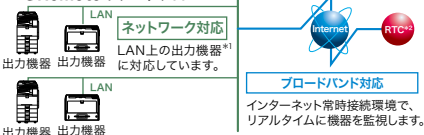

*1 @Remote対応のデジタル複合機、プリンター。*2 RTCは、リコーテクニカルコールセンターの略です。

※本機には@Remote通信機能が標準装備されています。※@Remoteの詳細内容につきましては、販売担当者またはカスタマーエンジニアにご確認ください。※本サービスのご利用条件につきましては、販売担当者にお問い合わせください。

業務をさらにスムーズにする、 充実のユーティリティ

■ Device Manager シリーズ

ネットワーク上の出力機器の一元管理を実現するソフトウェアです。システム管理者の運用管理のコストや手間を削減します。

●Ridoc IO Device Manager Lite

サーバーレスで出力機器のステータスを監視したり、設定の変更をすることができます。

https://www.ricoh.co.jp/software/elm/device_manager_lt/ **無償公開中**

●Ridoc IO Device Manager Accounting(別売)

サーバーレスで出力機器を管理できることに加え、ユーザー別のカウンターをレポートすることで、利用状況をわかりやすく把握できます。

●RICOH Device Manager Pro(別売)

最大5,000台まで機器の情報をリアルタイムに取得可能であり、管理者へのメール通知やスマートデバイスから管理画面の確認等、様々な角度から管理が可能です。

■ Ridoc IO OperationServer Pro(別売)

出力機器の一元管理、多彩なログ収集・集計などによりTCO削減とセキュリティ対策を同時に実現するソフトウェアです。

■ Web Image Monitor/E-Mail通知機能

自席パソコンのWebブラウザで、機器の状態やジョブ履歴などを、専用ソフトをインストールせずに確認可能。消耗品の使用状況や用紙切れなどの状況を任意のE-Mailアドレスに知らせるE-Mail通知機能も搭載しています。



※Web Image Monitor/E-Mail通知機能を利用する場合は、プリンターをネットワーク接続する必要があります。
※E-Mail通知機能を利用する場合は、E-Mail送受信が可能な環境が必要です。

■ 基幹出力向け高信頼性プロトコル(RHPP)を標準搭載

「RHPP」*搭載により、基幹帳票運用サーバーと連携して、帳票の印刷開始から終了までをページ単位で通信して印刷確認を行いません。ページの重複やページ抜けを防止するほか、エラー時やマシンの電源を切った場合でも自動的に印刷が完了したページを確認して継続ページから印刷を再開します。

* RICOH Host Print Protocol
※ウィングアークテクノロジーズ(株)の「Report Director Enterprise」と連携して動作します。
※対応バージョンおよび詳細につきましては、販売担当者にご確認ください。

基幹業務向けソリューション

●キーワード振り分け印刷ソリューション

RICOH Rule Based Print(別売)

電子カルテシステム等からの印刷をさらに使いやすいものに進化させるリコー独自のソリューションです。お客様の業務フローに合わせて、処理条件とその時のアクションを「ルール」として設定し、組み合わせることで、印刷したい機器への自動振り分けを実現します。必要な場所に、意図した印刷設定で出力することができるので、業務プロセスの改善に貢献します。

■ RICOH Eco Friendly Print UX

プリンティング業務の生産性を大幅に向上させるために、誤った印刷指示のキャンセル機能や、印刷後の完成イメージを確認できるプレビュー機能など、ネットワークプリンターを有効に使いこなすための様々な機能を提供します。

- 印刷完了通知
- 代行印刷
- 並行印刷
- 印刷ジョブキャンセル
- 印刷プレビュー機能

https://www.ricoh.co.jp/software/utility/eco_friendly_print/ **無償公開中**

■ Ridoc Ez Installer NX

プリンタードライバーの指定やポートの作成などを設定し、効率的にインストールを進めるパッケージ「一括インストーラー」を作成可能です。

<https://www.ricoh.co.jp/software/ez-installer-nx/> **無償公開中**

■ リコーカントンドライバーインストーラー

自動検索・表示される機器を選ぶだけで、その機器情報やWindows® OSのバージョン・システム情報の確認や選択をしなくても、適切なドライバーをダウンロードしインストールできます。



https://www.ricoh.co.jp/software/utility/dev_soft_manager/ **無償公開中**

●印刷管理ソリューション

Ridoc IO Connect for Interstage(無償公開中)

ネットワーク上のプリンターの状態を正確に管理する印刷管理ソリューションです。Interstage Print Managerと連携することで、印刷リカバリー、スプール退避/復元、高信頼転送により、アプリケーションを再起動することなく再印刷が可能です。大量印刷を行なう基幹系システムにおいて、高効率・高信頼な印刷環境を実現します。
※RICOH IP C6020/C6020M, P C6010/C6010M は、富士通Interstage Enabled 認定プリンターです。

低ランニングコストで経済的

 <p>カラー 12.1 円/枚*</p>	 <p>モノクロ 3.0 円/枚*</p>
---	---

ランニングコストも、カラー約12.1円/枚*、モノクロ約3.0円/枚*の低コストを実現しました。カラーはより手軽に、モノクロ出力もモノクロプリンター同等の低ランニングコストで出力できます。

* トナーとドラムユニットの1枚あたりのコストです。トナーは、JIS X 6932 (ISO/IEC 19798) で規定された標準データを、A4普通紙に片面連続印刷した場合。※ランニングコストは目安です。実際の交換サイクルは用紙サイズ・種類、用紙方向、1ジョブあたりの連続印刷ページ数、原稿の内容などによって異なります。※大容量トナー使用時。

ご利用ニーズに合わせ、2種類のトナーをご用意

コストを重視するお客様には大容量トナーを、1本あたりのトナー購入単価を重視するお客様には小容量トナーをご用意しました。お客様のニーズに合わせて最適なトナーをご選択いただけます。

(消費税別)

	1本あたり	1枚あたり*
大容量トナー使用時	カラー：16,800円 モノクロ：18,800円	カラー：12.1円 モノクロ：3.0円
小容量トナー使用時	カラー：8,300円 モノクロ：9,400円	カラー：15.6円 モノクロ：3.8円

* ドラムユニット単価を含む。

用紙節約に効果的な印刷機能

複数枚の原稿を1枚の用紙に印刷可能な「集約印刷」と、オリジナルの小冊子やパンフレットを手軽に作成できる「製本印刷」を組み合わせることが可能。さらにステープルも糊も使わずに小冊子が作成可能なしおり折り印刷にも対応。環境への配慮とコストの削減を実現しています。

■集約印刷

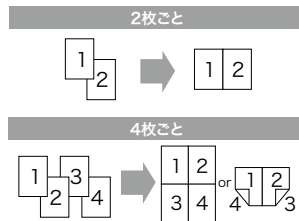

■集約製本印刷

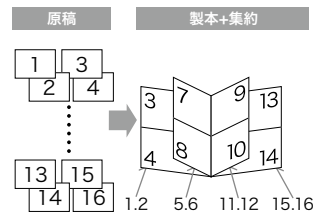

■しおり折り印刷

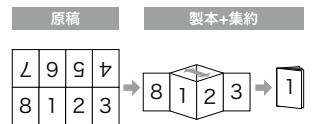

コスト削減を実現する指定色印刷

シアンとブラック、イエローとマゼンタの2色使いなど、設定画面で指定したトナーのみを使用して印刷することで、コスト削減を実現します。

* 指定した2色の版のみ印刷するので、指定の2色以外の色がデータ内にある場合は、色欠けが発生します。



シアン+黒の2色使いサンプル



イエロー+マゼンタの2色使いサンプル

消耗品から保守までまるごとサポート「M-PaC 保守」*

定期交換部品・トナー・保守サービス料金を合算し、1カウントあたりの料金を申し受ける「すべて丸抱え」のサービスです。

- ① 複写機と同様に使用枚数管理ができ、TCO削減が可能です。カウンターでのご請求のため、使用カウントに基づいたランニングコスト管理が可能です。
- ② プリンターを安心してお使いいただくことができます。カスタマーエンジニアが定期的メンテナンスを行ない、故障防止をはかります。
- ③ 突然の出費が発生しません。定期交換部品を含んだ料金のため、交換部品の発注などの突然の出費は発生しません。
- ④ 面倒な部品の交換は不要。部品交換やメンテナンスなど、面倒な作業はリコーが管理します。お客様の行なう作業はトナー交換のみです。

* RICOH IP C6020M, P C6010Mのみ。

M-PaC 保守料金

トナー + 保守サービス

省資源・低コストで訴求力を高める2色プリント

カラー原稿を、2色の連続階調で再現する2色プリント機能を搭載。省資源や低コストと、見やすさを両立させました。



※RICOH IP C6020M, P C6010Mにおいて2色プリントはモノカラー料金としてカウントされます。※2色プリントは黒とマゼンタ/イエロー/シアンいずれか1色のみ選択可能です。※RPCSドライバーのみ対応。

インテリジェントトナーセーブモード機能でコスト削減

「文字」「図形/表/グラフ」「写真/イメージ」の3つのオブジェクトに分けてそれぞれトナーセーブの設定が可能。文字はくっきりと、図や写真などは淡く印刷することで、カラーの訴求力はそのままにランニングコストを低減します。

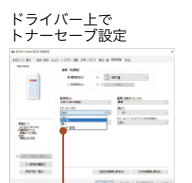

1%刻みでトナー量を調整可能

<p>■標準 約12.1円/枚</p> 	<p>■やや薄い 約9.7円/枚</p> 	<p>■薄い 約7.3円/枚</p> 
--	--	---

* トナー+ドラムユニットの1枚あたりのコストです。トナーは、JIS X 6932 (ISO/IEC 19798) で規定された標準データを、A4サイズでそれぞれのモードで連続印刷した場合の目安です。印刷するデータの内容やアプリケーションのバージョンによってランニングコストは異なります。※大容量トナー使用時。※RPCSドライバーのみ対応。

「脱炭素社会」と「循環型社会」を目指し、SDGs達成に向けて貢献できる製品づくりを

リコーグループが取り組むマテリアリティとSDGs

リコーグループは目指すべき持続可能な社会の姿を、経済(Prosperity)、社会(People)、地球環境(Planet)のバランスが取れていることが必要と考えます。持続可能な社会の実現のため、SDGsを踏まえ7つのマテリアリティを定めています。その中の「事業を通じた社会課題解決」を目指す4つのマテリアリティに対して、製品での貢献も目指しています。

●SDGs 17の開発目標



※詳細はホームページをご覧ください。
ホーム>サステナビリティ>マテリアリティ (重要社会課題)

●事業を通じた社会課題解決

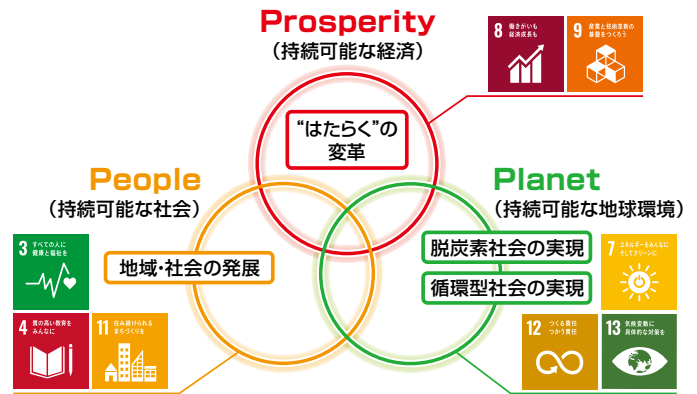

脱炭素社会の実現

標準消費電力量(TEC2018)*を低減

RICOH P C6010/C6010Mは標準消費電力量(TEC2018)*0.50kWhを実現。消費電力を低減し、省エネに貢献します。

●標準消費電力量(TEC2018)*

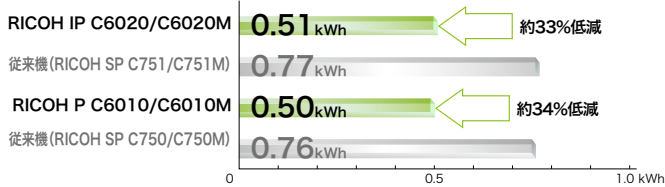

* 国際エネルギースタープログラムで定められた測定法による数値。
※TEC2018の詳細につきましては一般社団法人ビジネス機械・情報システム産業協会のWebページをご覧ください。<https://mfd.jbma.or.jp/energy/efforts/tec.html>

ウィークリータイマー

曜日や時間から電源のON/OFFをスケジュールリングしたり、スタンバイ状態へ自動的に復帰を指定できる機能です。プリンターの電源ON/OFF時間のタイマーを予め設定しておくことで、ワークスタイルに合わせた電源ON/OFF運用を実現します。

スリープモードの消費電力を削減

RICOH P C6010/C6010Mはスリープモード時の消費電力0.7W以下を実現。節電効果により、環境に配慮しつつ電気代の節約にもつながります。

●スリープモード時の消費電力

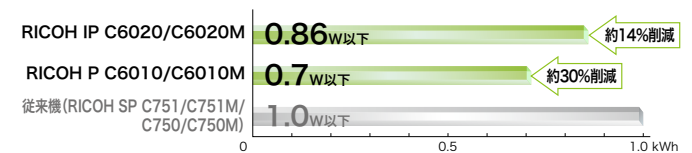

工場キittingング

「工場キittingング」は、お客様のご使用になる状態に合わせて、製品を工場で受注生産し、オプション装着、IPアドレス設定など、事前にセッティングして直接お客様にお届けするシステムです。納品にかかる時間を大幅に短縮できます。

循環型社会の実現

トナーカートリッジ回収/リサイクル

リコーのプリンターは、商品開発の段階から再生・リサイクルを前提として設計されています。また、トナーカートリッジを含むサプライ製品を再利用するための全国ネットワークを構築しています。

各種の環境基準に適合

欧州RoHS指令(EU電気電子機器危険物質使用制限指令)をはじめ、エネルギー効率の高いオフィス機器の開発・導入を目的とする「国際エネルギースタープログラム」基準、「グリーン購入法」、「エコマーク」基準に適合。



エコマーク商品
省エネ・3R設計
株式会社リコー

■ RICOH IP C6020、P C6010の無償保証期間は購入後6ヶ月(消耗品・定期交換部品を除く)となっております。

プリンターあんしんサポートパック

RICOH IP C6020、P C6010

本体からオプション品までのトータルな保守に加え、操作のお問い合わせから修理の手配まで対応。ご契約されたお客様専用のプリンターあんしんサポートパック専用ダイヤル(フリーダイヤル)/Webサイトをご用意しました。

本製品はご購入後お客様からのご登録をいただくことにより、保守サービスを提供します。
 ●保守サービス、使用上のお問い合わせを専用ダイヤル(フリーダイヤル)/Webサイトで一括して受け付け。●契約期間は1年、3年、4年、5年から選択できます。※同時購入パックをご購入いただいた場合 ●オプションの保守も含まれます。●消耗品(トナー、ドラムユニット)、定期交換部品(定着ユニット、転写ユニット)は別途ご購入いただきます。 ※定期交換部品込みのプリンターあんしんサポートパックをご契約の場合は、ご購入の必要はありません。●1回の定期点検は別途料金がかかります。●プリンターあんしんサポートパック専用ダイヤル 受付時間 月曜日～金曜日9:00～17:30(年末年始および祝祭日を除く)
 ※サービス実施店もしくは弊社サービス拠点よりお客様までの距離が所定の範囲を超えた場合、交通費・出張費・宿泊費等が別途必要となります。※お客様からの要請により故障の原因を調査した結果、本製品および同梱のソフトウェア以外に原因があると判明した場合には、その調査に要した費用を別途請求させていただきます(保証期間中も含む)。

[基本メニュー]

◎同時購入パック：本体購入と同時にご購入いただく場合のみ (消費税別)

商品名	RICOH IP C6020			RICOH P C6010		
	品種コード	料金	JANコード	品種コード	料金	JANコード
1年(保証期間+6ヶ月)	514623	17,600円	496131196792 4	514872	16,500円	496131197205 8
3年(保証期間+30ヶ月)	514624	91,300円	496131196793 1	514873	79,200円	496131197206 5
4年(保証期間+42ヶ月)	514625	114,400円	496131196794 8	514874	104,500円	496131197207 2
5年(保証期間+54ヶ月)	514626	138,600円	496131196795 5	514875	126,500円	496131197208 9
1年(保証期間+6ヶ月)定期交換部品含む	514627	33,000円	496131196796 2	514876	27,500円	496131197209 6
3年(保証期間+30ヶ月)定期交換部品含む	514628	163,900円	496131196797 9	514877	133,100円	496131197210 2
4年(保証期間+42ヶ月)定期交換部品含む	514629	217,800円	496131196798 6	514878	177,100円	496131197211 9
5年(保証期間+54ヶ月)定期交換部品含む	514630	264,000円	496131196799 3	514879	216,700円	496131197212 6

※購入後、6ヶ月(無償保証期間)についても、同様のサービスが受けられます。

◎追加購入パック：商品購入後、1年単位でいつでもご契約いただける保守商品 (消費税別)

商品名	RICOH IP C6020			RICOH P C6010		
	品種コード	料金	JANコード	品種コード	料金	JANコード
1年(12ヶ月)	514631	38,500円	496131196800 6	514880	33,000円	496131197213 3
1年(12ヶ月)定期交換部品含む	514632	69,300円	496131196801 3	514881	56,100円	496131197214 0

※契約対象期間は、稼動開始日から本体機器寿命の5年間となります。5年以降の保守は年間保守契約またはスポット保守をご利用ください。

[オプションメニュー]

◎定期点検パック (消費税別)

定期点検パック	品種コード	料金	JANコード
1回/年	513406	13,200円/1回・年	496131102532 7

※定期点検パックは、基本メニュー(同時購入パックまたは追加購入パック)に対するオプションメニューです。基本メニューとセットで、同年数分をご購入ください。※定期点検パックの訪問回数は年1回のみとなります。

年間保守契約

RICOH IP C6020、P C6010

通常の年間保守契約をご用意しています。詳しくは販売担当者へご確認ください。

スポット保守

RICOH IP C6020、P C6010

保守契約を締結していないお客様には、随時保守機としてお客様から修理・点検のご要請があるときだけお伺いするサービスをご用意しています。料金はリコースポット保守料金体系に基づいて、その都度ご負担いただくシステムです。(消費税別)

スポット保守料金=基本料金+技術料金+交換部品代

基本料金：15,000円(一訪問あたり) ※お客様のご依頼に基づく訪問に対する料金です。

技術料金：7,000円(30分まで)、3,500円(30分以降、15分単位)。

交換部品代：交換した部品代をご請求させていただきます。

※サービス実施店もしくは弊社サービス拠点よりお客様までの距離が所定の範囲を超えた場合、交通費・出張費・宿泊費等が別途必要となります。※お客様からの要請により故障の原因を調査した結果、本製品および同梱のソフトウェア以外に原因があると判明した場合には、その調査に要した費用を別途請求させていただきます(保証期間中も含む)。※スポット保守の修理受付時間は月～金曜日9:00～17:30、修理実施時間は月～金曜日9:00～17:00です。

定期交換部品

RICOH IP C6020、P C6010

(消費税別)

部品名	標準価格	備考*
定着ユニット	41,300円	約100,000ページごとに交換
転写ユニット	52,300円	約80,000ページごとに交換

* A4サイズ横送りにて各色5%原稿を連続印刷した場合の目安です。実際の交換サイクルは、用紙サイズ・種類、用紙方向、原稿の内容、1ジョブあたりの連続印刷ページ数、印刷品質を維持するための調整動作など、使用条件により異なります。1ジョブあたりの印刷ページ数が少ない間欠印刷では、寿命が半分程度になる場合があります。※上記価格には、カスタマーエンジニアによる訪問交換作業費が含まれています。

わずらわしい機器管理からの解放を実現する「M-PaC」

RICOH IP C6020M、P C6010M

機器管理の手間を軽減したいお客様の要望から生まれた保守システムです。RICOH IP C6020M、P C6010Mをより快適にお使いいただくために、お客様とリコーとの間で結ぶ保守契約です。RICOH IP C6020M、P C6010Mをご導入の際はM-PaC保守契約を結んでいただきます。リコーはトナー・メンテナンス・パーツの供給および定期保守サービスを実施します。また、故障の際にもすばやくお応えできる体制を整えています。リコーは保守サービスの対価として「M-PaC保守料金」を申し受けます。M-PaC保守料金はカウンター数値により算出されます。

[M-PaC保守料金]

(消費税別)

(1)	請求単位(1ヶ月)	料金		対象品目
		フルカラー料金	モノカラー料金	
	基本料金	5,100円		・トナー、ドラムユニット、その他交換部品費用 ・カスタマーエンジニアの定期保守費用 ・万一の故障時派遣の全費用
	1カウント/月～500カウント/月までの使用1カウントにつき	34円	7.8円	
(2)	501カウント/月～1,000カウント/月までの使用1カウントにつき	32円	7.2円	
	1,001カウント/月以上の使用1カウントにつき	27円	5.6円	

●M-PaC保守料金はカウンター数値により算出されます。RICOH IP C6020M、P C6010Mはモノカラーモードとフルカラーモードのそれぞれのカウンターに基づき料金を請求する2カウンター制をとっています。カウンターは、出力1面ごとに1カウント進みます。両面出力ごとに2カウント進みます。●実際のプリントに使用されるトナーがCMYKのうち2色以内の場合はモノカラーとしてカウントされます。●ご請求は上記(1)の基本料金と(2)のフルカラー・モノカラー・モノカラー・モノカラーの合計金額のどちらか高い金額になります。●実際のご請求金額はテスト、不良出力の控除としてフルカラー・モノカラーの値の一律1%引き、モノカラー・モノカラーの値の一律1%引きで算出された金額になります。●ご請求は1ヶ月単位です。●契約有効期間は5年間で、5年経過後は1年単位で自動更新をさせていただきます。6年目は「M-PaC保守料金」を8%アップします。7年目以降は「M-PaC保守料金」を12%アップします。●保守サービスのために必要な補修用性能部品の最低保有期間は、本製品の製造中止後、7年間です。●時間外、遠距離等の場合、別途追加料金を申し受けることがあります。●上記保守料金には、トナーを含みます。●通過通過方式です。

●RICOH IP C6020M、P C6010M用トナー

商品名	品種コード	備考
RICOH M-PaCトナー シアン P C6010	600696	M-PaC用シアントナー。
RICOH M-PaCトナー マゼンタ P C6010	600697	M-PaC用マゼンタトナー。
RICOH M-PaCトナー イエロー P C6010	600698	M-PaC用イエロートナー。
RICOH M-PaCトナー ブラック P C6010	600695	M-PaC用ブラックトナー。

※RICOH IP C6020M、P C6010Mのドラムユニットはカスタマーエンジニア交換部品となり、M-PaC保守料金に含まれます。

搬入・設置料金

●搬入料(標準料金)

ご購入の際には、お客様による設置/営業担当者もしくはカスタマーエンジニアによる設置に関わらず下記搬入料が別途必要となります。(消費税別)

商品名	搬入料(1台あたり)
RICOH IP C6020/C6020M	20,000円
RICOH P C6010/C6010M	20,000円

※詳しくは販売担当者までお問い合わせください。

●設置料(標準料金)

営業担当者もしくはカスタマーエンジニアによる設置を依頼される場合は、設置料金が別途必要となります。(消費税別)

商品名	基本料金	作業料金
RICOH IP C6020/C6020M	11,800円	5,000円
RICOH P C6010/C6010M	11,800円	5,000円

※上記価格は標準的な設置作業の場合の参考価格です。詳しくは販売担当者までお問い合わせください。※IP C6020M、P C6010Mはカスタマーエンジニアによる設置になります。

オプション・消耗品 価格表

オプション

(消費税別)

商品名	品種コード	標準価格	JANコード	備考
給紙オプション				
550枚増設トレイ C6000	514473	50,000円	496131195939 4	550枚 ¹ 給紙可能(4段増設可 ²)。A3、B4、A4、B5、A5、DLT、LG、LT、不定形サイズに対応。 *1 67g/mi紙使用時。 *2 増設トレイを3段以上装着する場合は、キャスターテーブルが必要です。
インターフェースオプション類				
拡張プリントサーバー タイプP20	514482	20,000円	496131195948 6	ネットワークポートを2つに増設するためのインターフェースボードです。
外付け増設インターフェースボックス タイプM37	313334	215,000円	496131195060 5	ネットワークポートを3つに増設するための外付けインターフェースボックスです。本体とは別に電源が必要です。
拡張HDD タイプP20	514481	80,000円	496131195947 9	機密印刷、試し印刷、保留印刷、保存印刷、ジョブスプール印刷、イメージオーバーレイ印刷に必要。PostScript®フォント、CIDフォントのダウンロードが可能(PS3モード時)。*RICOH IP C6020/C6020Mは標準装備。RICOH P C6010/C6010M用オプション。
NFCインターフェース タイプP20	514552	20,000円	496131196329 2	RICOH カンタン入出力からスマートデバイスを経由してカンタン機密印刷が利用できるオプション。 *RICOH IP C6020/C6020Mは標準装備。RICOH P C6010/C6010M用オプション。

プリンター接続カード

マルチエミュレーションカードタイプC6010*	514475	50,000円	496131195941 7	「RPDL」、「R98」、「R55」、「R16」、「RTIFF」、「RP-GL」、「RP-GL/2」に対応したエミュレーションカード。
PS3カードタイプC6010*	514476	80,000円	496131195942 4	Adobe® PostScript®3による出力に対応。日本語平成2書体(平成朝体™W3、平成角ゴシック体™W5)、欧文136書体、JIS2004対応フォント日本語2書体(HG明朝L、HGゴシックB)搭載。Adobe®純正PDFファイルのダイレクト印刷機能に対応。
PCLカードタイプC6010*	514477	20,000円	496131195943 1	Hewlett-Packard社 PCL6、PCL5cによる出力が可能。
XPSダイレクトプリントカードタイプC6010*	514478	20,000円	496131195944 8	プリンタードライバーレスでMicrosoft社XPSファイルのダイレクト印刷に対応。
デジタルカメラ接続カードタイプP20*	514480	20,000円	496131195946 2	PictBridge規格に対応したデジタルカメラより、ダイレクト出力する際に必須のオプション。

* スロット1、スロット2のいずれにも装着可能です。

その他

キャスターテーブル C6000*	514474	25,000円	496131195940 0	床置きに便利なキャスターテーブル。
個人認証デバイスキット タイプP20	514556	47,000円	496131196372 8	個人認証する際に必要となるICカードリーダー/ライター。ケーブル、リーダー/ライターが同梱されています。 *RICOH IP C6020/C6020M用オプション。

* キャスターテーブルを装着する場合は、カスタマーエンジニアによる設置となります。

消耗品

(消費税別)

商品名	品種コード	標準価格	JANコード	備考
RICOH トナー シアン P C6000	600688	8,300円	496131195956 1	シアントナー。約2,500ページ ¹ 印刷可能。
RICOH トナー マゼンタ P C6000	600689	8,300円	496131195957 8	マゼンタトナー。約2,500ページ ¹ 印刷可能。
RICOH トナー イエロー P C6000	600690	8,300円	496131195958 5	イエロートナー。約2,500ページ ¹ 印刷可能。
RICOH トナー ブラック P C6000	600687	9,400円	496131195955 4	ブラックトナー。約3,000ページ ¹ 印刷可能。
RICOH トナー シアン P C6000H	600684	16,800円	496131195952 3	シアントナー。約7,000ページ ¹ 印刷可能。
RICOH トナー マゼンタ P C6000H	600685	16,800円	496131195953 0	マゼンタトナー。約7,000ページ ¹ 印刷可能。
RICOH トナー イエロー P C6000H	600686	16,800円	496131195954 7	イエロートナー。約7,000ページ ¹ 印刷可能。
RICOH トナー ブラック P C6000H	600683	18,800円	496131195951 6	ブラックトナー。約8,000ページ ¹ 印刷可能。
RICOH ドラムユニット カラー P C6000	514488	56,300円	496131195950 9	ドラムユニットC/M/Y用3本セット。約30,000ページ ² 印刷可能。
RICOH ドラムユニット ブラック P C6000	514487	18,800円	496131195949 3	ドラムユニットブラック用1本。約30,000ページ ² 印刷可能。

*1 「印刷可能ページ数」は、「ISO/IEC 19798」に基づき、A4普通紙に片面連続印刷した場合の平均値です。「ISO/IEC 19798」とは、国際標準化機構(International Organization for Standardization)より発行された「印字可能枚数の測定方法」に関する国際標準です。実際の交換サイクルは用紙サイズ、種類、用紙方向、1ジョブあたりの連続印刷ページ数、原稿の内容などの使用条件により異なります。 *2 A4サイズ5%原稿を横送りして連続印刷した場合の目安です。1ジョブあたりの印刷ページ数が少ない間欠印刷では、寿命が半分以下になる場合があります。

消耗品はリコー純正品をご使用ください。

プリンターの性能を安定した状態でご使用いただくために、リコー純正品のご使用をおすすめします。リコー純正品以外のご使用は、印字品質の低下やプリンター本体の故障など、製品に悪影響を及ぼすことがあります。消耗品原因の故障において、リコー純正品以外のご使用の場合は、保証期間内や保守契約時でも有償修理となりますのでご注意ください。

■寸法図 (単位:mm)

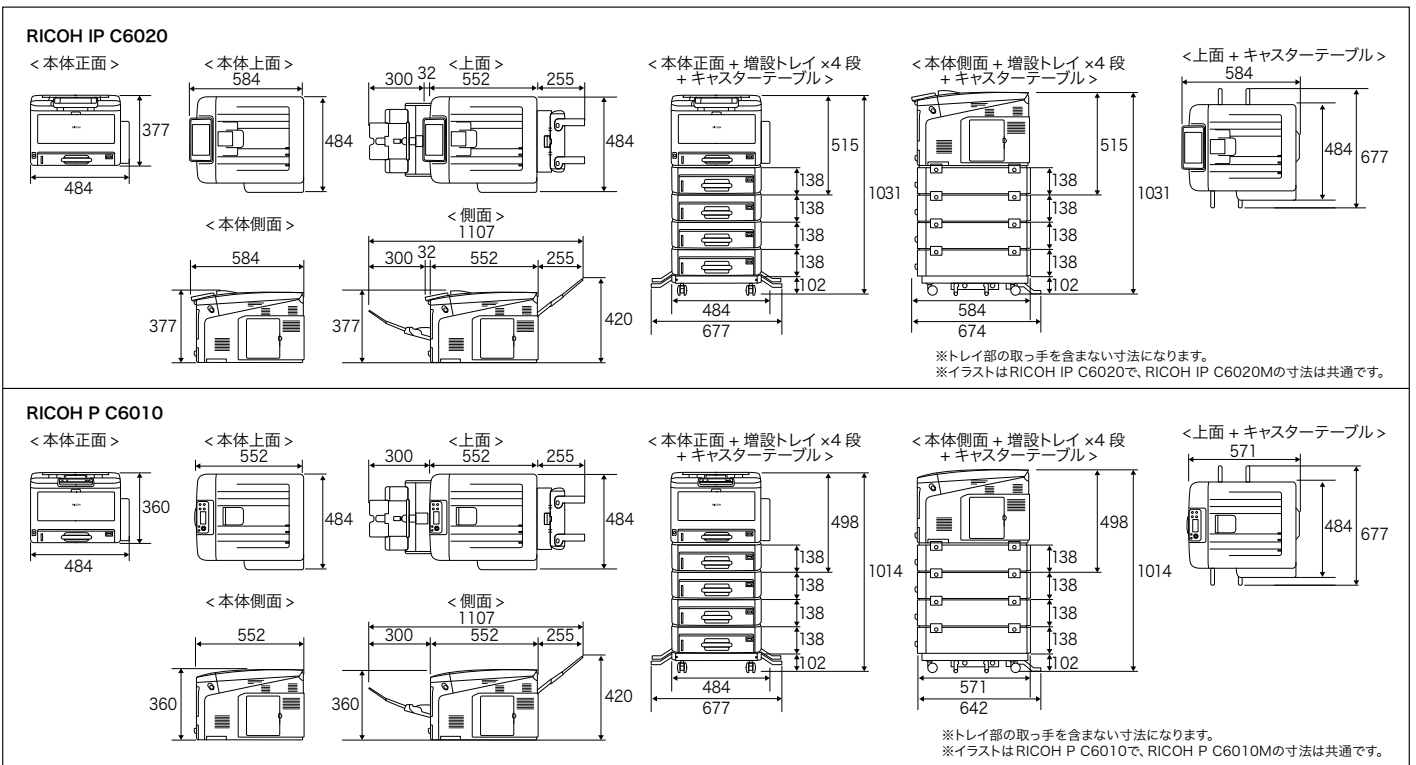

RICOH IP C6020/C6020M, RICOH P C6010/C6010Mの主な仕様

商品名* 1</td <td>RICOH IP C6020</td> <td>RICOH IP C6020M</td> <td>RICOH P C6010</td> <td>RICOH P C6010M</td>	RICOH IP C6020	RICOH IP C6020M	RICOH P C6010	RICOH P C6010M
機種コード	514471	514472	514468	514469
JANコード	496131195937 0	496131195938 7	496131195868 7	496131195869 4
型番	IPC6020	IPC6020M	PC6010	PC6010M
方式	LEDアレキ+乾式1成分電子写真方式			
連続プリント速度*2	フルカラー モノクロ	36枚/分(A4横送り)、20枚/分(A3)、両面印刷時:27ページ/分(A4横送り)		
ファーストプリント*3	フルカラー モノクロ	13.9秒以下(標準トレイにてA4横送り印刷時)		
解像度	1,200×1,200dpi/600×2,400dpi相当/600×600dpi			
階調	各色256階調、1,670万色			
変倍率	RPCSモード時:25~400%			
用紙サイズ	標準	給紙トレイ:A3縦送り、B4縦送り、A4縦/横送り、B5縦/横送り、A5縦/横送り、B6縦送り、A6縦送り、DLT縦送り、LG縦送り、LT縦/横送り、HLT縦送り、不定形サイズ(幅:105~297mm、長さ:148~431.8mm) 手差しトレイ:A3縦送り、B4縦送り、A4縦/横送り、B5縦/横送り、A5縦/横送り、B6縦/横送り、B6/Hーフ縦送り、A6縦送り、B7縦/横送り、LG縦送り、LT縦/横送り、HLT縦/横送り、郵便はがき縦送り、往復はがき縦/横送り、封筒(角型2号縦送り、長形3号横送り、長形4号横送り、洋形4号横送り、洋長3号横送り)、不定形サイズ(幅:55~297mm、長さ:90~1,260mm)*4		
	オプション	増設トレイ:A3縦送り、B4縦送り、A4縦/横送り、B5縦/横送り、A5縦送り、DLT縦送り、LG縦送り、LT縦/横送り、不定形サイズ(幅:148~297mm、長さ:182~431.8mm)		
用紙種類(推奨紙)*5	普通紙(マイペーパー、オフィスペーパー、スタンダードホワイト、オフィスペーパー-NT タイプW、フルカラー-PPC用紙 タイプ6000<58W>/<70W>/<90W>、森のささやき、LB White)、再生紙(リサイクルペーパー-100、オフィスペーパー-NT タイプR、再生PPC用紙TH70)、ラベル紙(リコー-PPC用紙 タイプSA ノーカット/20面カット)、郵便はがき*6*7、往復はがき*6*7、封筒(ハート製、レーザー専用封筒 角2/長3、山櫻社製 PODホワイト2.0 角2)*8			
用紙厚	標準	給紙トレイ:64~220g/m ² (55~189kg)、手差しトレイ:64~256g/m ² (55~220kg)		
	オプション	増設トレイ:64~176g/m ² (55~150kg)		
給紙量*9	標準	給紙トレイ:320枚、手差しトレイ:110枚		
	オプション	増設トレイ:550枚		
排紙量*9	2,630枚(550枚増設トレイ4段装着時)			
両面印刷*10	270枚(フェイスダウン A4)、110枚(フェイスアップ A4)			
製品寿命	標準			
電源	60万ページまたは5年のいずれか早い方			
消費電力	100V±10%、50/60Hz±2%			
エネルギー消費効率	最大:1.450W以下*11、スリープモード時:0.86W以下			
エネルギー消費効率	89kWh/年(区分:A)			
ウォームアップタイム*12	電源投入時:45秒以下、スリープモード復帰時:12秒以下(常温25°C・定格電圧時)		電源投入時:20秒以下、スリープモード復帰時:12秒以下(常温25°C・定格電圧時)	
	標準	484(W)×584(D)×377(H)mm		484(W)×552(D)×360(H)mm
	オプション装着時	484(W)×584(D)×515(H)mm(増設トレイ1段追加時)、484(W)×584(D)×653(H)mm(増設トレイ2段追加時)、677(W)×642(D)×893(H)mm(増設トレイ3段/キャスターテーブル追加時)*14、677(W)×642(D)×1,031(H)mm(増設トレイ4段/キャスターテーブル追加時)*14		
質量	約42kg(本体のみ、消耗品含む)			
騒音*15	稼働時:53.5dB(A)、待機時:33.4dB(A)			
メモリー	2GB			
出力形式	標準	RPCS、PDF Direct エミュレーション、PostScript*3™エミュレーション		
	オプション	R98(NEC PC-PR201H)*16、R16(EPSON ESC/P)*16、R55(IBM5577)*16、RP-GL/2(HP-GL/2)、RTIFF(TIFF)*16、Genuine Adobe® PostScript*3™、PDF Direct from Adobe®、PCL6、PCL5c、RPDL*16*17、PictBridge、XPS		
HDD(使用可能領域)	標準:320GB		オプション:320GB	
インターフェース	標準	イーサネット(1000BASE-T/100BASE-TX/10BASE-T)、USB 2.0*18、USB 2.0ホスト*18、メディア		
	オプション	拡張プリントサーバー		
対応OS*19	Windows® 8.1、Windows®10、Windows®11、Windows Server™ 2012、Windows Server™ 2012 R2、Windows Server™ 2016、Windows Server™ 2019、macOS 10.14以降			
搭載フォント	標準	明朝、明朝LPゴシック、ゴシックB、ゴシックBプロゴシック、Courier10*20、Prestige Elite 12*20、Letter Gothic 15*20、BoldFace PS、Nimbus Mono 4書体、Nimbus Sans 4書体、Nimbus Roman 4書体、ITC Dingbats、Century Schoolbook Roman、Symbol、OCR-B*20、日本語平成2書体(HG平成明朝W3、HG平成角ゴシックW5)、歐文3書体、JIS2004対応日本語2書体(HG明朝、HGゴシックB)		
	オプション	PS3カード追加使用時:欧文136書体、日本語平成2書体(平成明朝体™W3、平成角ゴシック™W5)、JIS2004対応日本語2書体(HG明朝、HGゴシックB) マルチエミュレーションカード追加使用時:漢字ストローク*21 PCLカード追加使用時:欧文45書体、International font13書体		
	バーコード*22	JAN、2of5、CODE39、CODE128、GS1-128、郵政カスタマーコード、NW7、UPC		
関連規格	VCCIクラスB情報処理装置、国際エネルギースタープログラム適合、エコマーク商品類型No.155「複写機・プリンター等の画像機器」適合			
使用環境*23	使用時環境	温度10~32°C 湿度15~80%(非結露)		
	非使用時環境	温度0~43°C 湿度10~90%(非結露)		
本体同梱品	消耗品一式(ブラック/カラー 約2,500ページ*24*25印刷可能なスタートアップナー)			
	CD-ROM	プリンタードライバー、使用説明書(HTML版マニュアル)		
	その他	RICOH IP C6020、P C6010:セットアップガイド、クイックガイド、電源ケーブル(2pin)、保証書、リコーテクニカルコールセンターシール、マイバンク&QA登録票、LEDレンズクリーナー、排気ルーバー RICOH IP C6020M、P C6010M:セットアップガイド、クイックガイド、電源ケーブル(2pin)、リコーテクニカルコールセンターシール、マイバンク&QA登録票、M-PaCをお使いのお客様へ、LEDレンズクリーナー、排気ルーバー		
本体標準価格(消費税別)	264,000円	264,000円	174,000円	174,000円

*1 RICOH IP C6020M、P C6010MはM-PaC保守専用モデルです。 *2 本体トレイからの出力時、増設トレイからのA4横送り連続プリント速度は35枚/分、画像調整のため、連続プリントを中断することがあります。印刷条件により速度が低下することがあります。 *3 データ処理終了から排紙完了までの時間。 *4 長尺紙セット時、正しく用紙が送られるように手で持って支えてください。用紙の厚さや紙幅により用紙の送られ方や画質が異なりますので事前に用紙の厚さや紙幅を確認してください。 *5 推奨紙をご使用ください。用紙の種類によってはうまく印刷されない場合があります。OHP用紙/インクジェット専用紙は、絶対にご利用にならないようお願いいたします。プリンターの故障の原因となります。 *6 手差しからのみ給紙可能。インクジェットプリンター用はがき、私製はがきをご使用になりません。 *7 給紙のしきり線を給紙する、給紙裏写り防止用の粉が給紙ローラーに付着し、給紙できなくなる場合があります。 *8 推奨封筒以外または推奨封筒でも環境によって、シワが発生する場合があります。 *9 67g/m²紙使用時。 *10 両面印刷可能な用紙サイズは、A3縦送り、B4縦送り、A4縦/横送り、B5縦/横送り、A5縦送り、B6縦送り、DLT縦送り、LG縦送り、LT縦/横送り、不定形サイズ(幅:127~297mm、長さ:182~431.8mm)。用紙厚は64~220g/m²。 *11 本体起動時の瞬間的ピークを除いた時の数値です。最大消費電力はフルオプション装着時。 *12 プリンターの使用環境によっては標記より時間がかかる場合があります。 *13 トレイ部の取っ手を含まない寸法による動作です。 *14 前面防止部材を含む。 *15 ISO7799に基づく実測値であり、記載はバリエーション(近接者)位置における音圧レベル。 *16 モノクロ出力のみ対応。 *17 プリンタードライバーの提供は行いません。 *18 各対応機器すべての動作を保証するものではありません。 *19 対応OSの最新情報は、リコーホームページにてご確認ください。 *20 RPDL、R98、R55、R16使用時。 *21 RPDL、R98、R55、R16使用時で、プリンターに搭載されている「バーコード」を指定する場合。 *22 使用時直前の環境の温度、湿度、マシン内部が設置環境になじむまで、使用される用紙の品質によっては印字品質の低下を招く場合があります。 *24 「印刷可能ページ数」は、「ISO/IEC 19798」に基づき、A4普通紙に片面連続印刷した場合の平均値です。「ISO/IEC 19798」とは、国際標準化機構(International Organization for Standardization)より発行された「印字可能枚数の測定方法」に関する国際標準です。実際の交換サイクルは用紙サイズ・種類、用紙方向、1ジョブあたりの連続印刷ページ数、原稿の内容などの使用条件により異なります。 *25 RICOH IP C6020M、P C6010MはM-PaC専用トナーとなります。

※Microsoft、Windows、Windows Serverは、米国 Microsoft Corporationの米国およびその他の国における登録商標または商標です。 ※Windowsの正式名称は、Microsoft Windows Operating Systemです。 ※Bluetoothは、米国 Bluetooth SIG, INC.の米国ならびにその他の国における登録商標または登録商標です。 ※Adobe、PostScriptおよびAdobe PDFは、Adobe Systems Incorporated(アドビ システムズ)の米国ならびに他の国における登録商標または登録商標です。 ※Mac、macOS、iPad、iPhone、およびAirPrintは、Apple Inc.の登録商標です。 ※iOSは、米国およびその他の国における登録商標またはApple Inc.の登録商標です。 ※iPhoneの登録商標は、Apple Inc.の登録商標です。 ※Citrixは、Citrix Systems, Inc.およびその子会社の登録商標であり、米国特許商標局および他国で登録されている場合があります。 ※Androidは、Google LLCの登録商標です。 ※QRコードは、(株)デンソーウェーブの登録商標です。 ※Wi-Fi、Wi-Fi Protected Setupは、Wi-Fi Allianceの登録商標です。 ※イーサネットは、富士フイルムビジネスインベションジャパン株式会社の登録商標です。 ※IEEEは、The Institute of Electrical and Electronic Engineers, Inc.の登録商標です。 ※Interstageは、富士通株式会社の登録商標または登録商標です。 ※Facebookは、Facebook, Inc.の登録商標です。 ※SAPおよびSAP R/3は、ドイツおよびその他の国々におけるSAP SEの登録商標または登録商標です。 ※フリーダイヤルのサービス名称は「NTTコミュニケーションズの登録商標です。 ※その他、本カタログに記載の会社名および製品名、ロゴマークはそれぞれ各社の商号、商標または登録商標です。



製品の耳より情報やイベント情報などを商品担当者がお届けします。
Facebook 公式ページ リコープリンター
<https://www.facebook.com/Ricoh.Printer.jp>

この印刷物に掲載の全商品の価格および料金には、消費税は含まれておりません。ご購入の際は消費税を別途申し受けますので、ご了承ください。

安全にお使いいただくために...

- ご使用前に「使用説明書」をよくお読みの上、正しくお使いください。
- 表示された正しい電源・電圧でお使いください。
- 水、湿気、湯気、ほこり、油煙等の多い場所での使用や設置はしないでください。
- アース接続を行なってください。
- 故障や漏電の場合、感電するおそれがあります。

●紙幣、有価証券などをプリンターで印刷すると、その印刷物の使用如何に関わらず法律に違反し、罰せられます。(関連法律:刑法 第148条/第149条/第162条、通貨及証券模造取締法 第1条/第2条、等)

RICOH 株式会社 リコー
 imagine. change.
 東京都大田区中馬込1-3-6 〒143-8555

<https://www.ricoh.co.jp/products/maker/ricoh/printer>

リコー製品に関するお問い合わせは下記のダイヤルまでおこなっております。

リコーテクニカルコールセンター 0120-892-111

●受付時間:平日(月~金)9時~17時(祝祭日、弊社休業日を除く)
 ※お問い合わせの内容は対応状況の確認と対応品質の向上のため、録音・記録をさせていただきます。
 ※受付時間を含め、記載のサービス内容は予告無く変更になる場合があります。あらかじめご了承ください。
<https://www.ricoh.co.jp/contact/>
 ■リコーにご提供いただいたお客様の個人情報の取り扱い方針については、当社ホームページで確認いただけます。

地球環境保護のために、このカタログには植物油インキを使用しています。

●お問い合わせ・ご利用は...

このカタログの記載内容は、2025年10月現在のものです。 2207K-2510<34141728>10/1