

デジタルモノクロ複合機

RICOH IM 460F/370F

RICOH
imagine. change.



RICOH IM 460F
46
枚/分
モノクロ

RICOH IM 370F
37
枚/分
モノクロ

はたらくあなたにちょうどいい。

DX*化を加速させ、ビジネス環境の変化を競争力に変えていく。
これからの職場で働く一人ひとりにちょうどいい、
コンパクトで使いやすい複合機ができました。

RICOH IM 460F/370F 誕生



* DX: Digital Transformation
※写真はRICOH IM 460Fにオプションの給紙テーブル PB1200を装着したものです。

これからの職場にちょうどいい。

Compact & High Performance

■ クラス最小の設置寸法

設置寸法は本体幅わずか374mm、奥行533mm*、クラス最小のスリム&コンパクトボディを実現しました。また、凹凸のないフラットな背面を採用し、空きスペースにスマートに配置できます。デスクサイドなどにも置ける省スペース設計で、自由なレイアウトが可能です。

* 操作部を床に水平な状態から90°回転させた場合。操作部を含まない寸法は、奥行493mm。

※A3対応モノクロ複合機として。2023年7月現在。リコー調べ。



■ 業務をスピーディーにする高い生産性

コピー/プリント速度は46枚/分*¹を実現。またファーストコピータイムも4.1秒*²と高速。お客様をお待たせしません。さらに、1パス両面ADFを新たに搭載し、フルカラーで両面92ページ/分*³の高速スキャンが可能です。

*¹ RICOH IM 460Fの場合。RICOH IM 370Fは37枚/分。A4ヨコ送り、片面、連続印刷時。 *² RICOH IM 460Fの場合。RICOH IM 370Fは4.7秒。A4ヨコ、片面、本体給紙トレイ、原稿ガラスの場合。 *³ A4ヨコ、200/300dpi、文字・写真モード。

コピー&プリント
スピード*¹

スキャン
スピード*²

ファースト
コピー&プリントタイム*³

RICOH IM 460F

46枚/分

フルカラー・モノクロ
両面92ページ/分
片面46ページ/分

コピー 4.1秒
プリント 3.2秒

RICOH IM 370F

37枚/分

フルカラー・モノクロ
両面92ページ/分
片面46ページ/分

コピー 4.7秒
プリント 3.8秒

*¹ A4ヨコ送り、片面、本体給紙トレイ連続印刷時。 *² A4ヨコ、200/300dpi、文字・写真モード、サイズ混載時除く。 *³ A4ヨコ、片面、本体給紙トレイ時。

「ときどきA3」がちょうどいい。 Paper Handling



詳しくは当社のWeb
サイトをご覧ください。

■ A3/B4入出力対応

A3/B4サイズのコピー時は①自動原稿送り装置(ADF)に原稿をセット、②手差しトレイから用紙を給紙します。③延長原稿排紙トレイ、④本体トレイ延長ガイドを広げることで、用紙をきれいにスタックできます。また、図面や審査/申請書類などA3/B4ファクス受信時にも等倍出力できるため、A3ファクス機としてご利用いただけます。

● A3/B4ファクス送信時

ADFに
用紙をセット



● A3/B4ファクス受信(等倍出力)時

①手差しトレイから
用紙を給紙



②本体トレイ
延長ガイドを
引き出して排紙

● A3/B4サイズのコピー時

①ADF原稿トレイ延長ガイド

③延長原稿排紙トレイ



④本体トレイ
延長ガイド

②手差しトレイ

■ 用紙を保護する手差しトレイカバー

A3/B4用紙を常時手差しトレイにセットしておきたいお客様には、オプションで手差しトレイカバー タイプM54をご用意。用紙を埃などから守り汚れを防ぎます。



■ 用紙設定ガイド機能

手差しトレイへ用紙をセットすると、自動的にセットした用紙種類、サイズを簡単に設定できるアシスト機能を新たに搭載。A3/B4コピーを利用する際に、どなたでも簡単に設定が可能です。

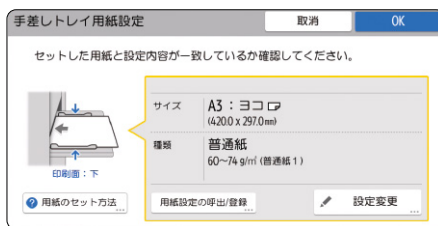

手差しトレイ用紙設定画面

■ ファクス受信時も自動で用紙選択

従来機*から、A3/B4ファクスを受信印刷する動作を改善しました。手差しトレイに用紙をセットしサイズを設定しておく、と、トレイ選択画面を表示することなく自動的に出力します。受信ファクスを紙ですぐ確認できます。

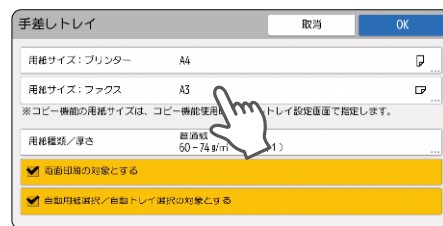

ファクス手差しトレイ用紙設定画面
* RICOH MP 305+ SPF。

はたらくみんなにちょうどいい。 User Friendly

■ 指先ひとつで操作できる「MultiLink-Panel」

静電容量式により操作性を高めた7インチフルカラータッチパネル「MultiLink-Panel」を搭載。各機能の設定画面も大きなアイコンで表示し視認性を向上しました。また機器にインストールしたアプリケーションをタブレット端末やスマートフォンと同様に、指先ひとつで直感的にどなたでも操作や設定が可能です。



コピー画面



スキャナー画面



ファクス画面

DXの促進にちょうどいい。 DX Solution

■ 豊富なEDWアプリケーションなどに対応

お客様の業務効率アップと業務改善をサポートする各種アプリケーションをご用意。複合機の操作パネルからアプリケーションサイトにアクセスし、インストールが可能です。お客様の業務に合わせてお選びいただけます。



詳しくは当社のWebサイトをご覧ください。



アプリケーションサイトトップ画面

● RICOH カンタンストレージ活用(有償)

パソコンを使わずに複合機の操作パネルで簡単に紙文書を電子化してクラウドに保存したり、クラウド上の文書を印刷できます。情報が一元化されるので、外出先で文書を確認したり、情報共有もスムーズです。

※Box, DocuWare, Dropbox, Google ドライブ™, OneDrive for Business, SharePoint Onlineに対応。※別途クラウドストレージサービスのアカウントが必要です。



※画面はイメージです。

● RICOH カンタンファクス仕分け for Cloud(有償)

複合機で受信したファクス文書を自動で送信元ごとにクラウド上のフォルダーへ仕分けを行ないます。また仕分け後はすぐにメール通知するため、時間や場所を選ばずにモバイルデバイスで閲覧できます。さらに、RICOH 証憑電子保存サービスと合わせて利用することで、ペーパーレスファクス文書を電子帳簿保存法の要件に沿って簡単に保存可能です。

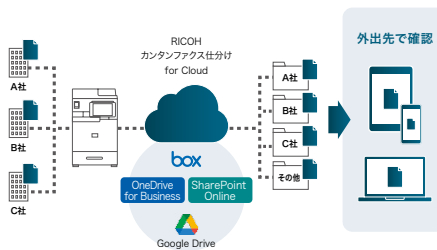

● RICOH カンタン名刺電子化アプリ for PHONE APPLI PEOPLE(有償)

複合機に名刺を置いてまとめてスキャンするだけで、効率的に名刺情報のデータベース化が行なえます。クラウドにアップロードすることで外出先やリモート環境からもアクセス可能。社員一人ひとりの名刺情報を会社の共有資産として活用できます。

※PHONE APPLI PEOPLEは、株式会社Phone Appliの商標または登録商標です。



■ 常に新しい機能を提供する RICOH Always Current Technology

お客様が複合機を常に最新の状態でお使いいただくための仕組み「RICOH Always Current Technology」に対応。ご購入後も市場やお客様の環境の変化に迅速に対応し、最新の価値を提供します。アップデートはお客様自身が簡単に行なうことができ、いつも新しい機能をお使いいただけます。

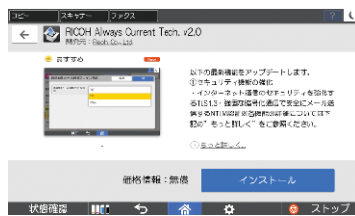

※画面はイメージです。



詳しくは当社のWebサイトをご覧ください。

業務に合わせたコピー&プリント機能。

Copy&Print

■ 大量出力に応える2,300枚給紙

本体トレイ550枚*、手差しトレイ100枚*の充実した給紙量をご用意。さらに、オプションの給紙テーブル PB1200を3段まで増設でき、最大給紙量2,300枚*を実現。用紙補給の手間を削減し、大量出力もスピーディーに行なえます。

* マイペーパーの場合。



■ macOS 標準対応

「PostScript®3™エミュレーション」を搭載し、macOSからの出力に標準対応しています。

※PS3カード タイプM54使用時と搭載フォントが異なります。

■ スマートデバイス対応

タブレットやスマートフォンからプリントやスキャンができる「RICOH カンタン入出力」「AirPrint」などに対応しています。

充実のコピー・プリンター機能

- [高画質]** ●5つの画像モード(①文字②文字・写真③写真④複写原稿⑤淡い原稿) **[生産性]** ●集約コピー ●メモリーコピー ●回転コピー ●回転縮小コピー ●予約コピー ●メモリーソート ●大量原稿モード ●コピー/プリント時間表示機能 **【その他の機能】** ●手差しコピー ●プログラム ●割り込みコピー ●原稿忘れ検知 ●25%~400%のワイドズーム ●すこし小さめコピー ●寸法変倍 ●独立変倍 ●用紙指定変倍 ●自動用紙選択 ●分割 ●ページ印字 ●日付印字 ●リポート ●ダブルコピー ●センタリング ●反転 ●表紙/合紙プリント ●ミニ本プリント ●週刊誌プリント ●機密ナンバリング ●章分けプリント ●章区切りプリント ●拡大連写コピー/プリント ●文書蓄積 ●画質調整 ●両面コピー ●スタンプ印字 ●機密印刷/保存印刷 ●しおり折り印刷 ●印刷時刻指定 ●Mopria印刷 ●メディアプリント&スキャン

電子化業務を加速するスキャナー機能。

Scanner

■ 1パス両面ADFによる高速スキャン

1回のスキャンで原稿の両面読み取りができる1パス両面ADFを新たに搭載しました。片面：46ページ/分^{*1}、両面：92ページ/分^{*1}の圧倒的な高生産性を実現しています。従来より読み取り時の生産性が大幅に向上し、大量の紙原稿の電子化にかかる時間短縮が可能となりました。さらにモノクロ/カラー混在時のカラーズキャンでもモノクロ原稿を自動判別^{*2}して読み取ることができます。電子化業務の効率化により、お客様のDX推進をさらに加速します。

*1 A4ヨコ、200/300dpi文字モード。原稿サイズ混載時は除く。

*2 モノクロ/カラーの判別は必ずしも正確ではありません。クリアライトPDF選択時は設定できません。



■ 多彩なスキャン方法



●スキャン to フォルダ

スキャンした文書を、ネットワーク上の共有フォルダやFTPサーバーに直接保存・送信できます。



●スキャン to E-Mail

操作画面上で件名/送信者/メール本文/ファイル名を指定してEメール宛先に直接送信可能です。



●スキャン to URL

スキャンした文書を本体ストレージに蓄積した上で、Web Image MonitorでダウンロードするためのURLをEメールで送信できます。



●スキャン to ストレージ(ドキュメントボックス蓄積)

ドキュメントボックスに最大3,000文書、1文書あたり100ページまで^{*}蓄積できます。

* すべての機能を合わせて蓄積できる最大ページ数は合計9,000ページです。
※ドキュメントボックスに蓄積された文書は、出荷時には3日(72時間)後に消去されるように設定されています。



●スキャン to メディア

スキャンした文書をUSBメモリー^{*}に直接保存することが可能です。パソコンレスで、紙文書の電子化・保存を簡単に行なうことができます。

* すべてのメディアの動作を保証するものではありません。
※メディアプリント&スキャンで利用可能です。

■ 白紙ページ削除

スキャン時に白紙原稿を検知し、白紙ページを削除したデータを保存することができます。白紙ページを削除することにより、データの容量を小さくでき、また出力時には無駄なページの印刷を防ぎます。

※スキャン時のみ利用可能です。

■ さまざまな高付加価値PDF

●透明テキスト付きPDF

スキャンした原稿の文字情報を、OCR処理によりテキストデータ化し、PDFファイルに埋め込みます。膨大なページ数のデータからでもスピーディーな文字検索が行なえるほか、コピー&ペーストによる文字情報の再利用も簡単です。さらに、データの天地自動補正や白紙除去、自動ファイル名追加なども可能です。

※OCR変換モジュール タイプM54が必要です。

※本機能で利用できるファイル形式は[PDF]または、PDFファイル設定の[クリアライトPDF]、[PDF/A]です。
※解像度[100dpi]では使用できません。

●クリアライトPDF

カラー原稿の色文字/黒文字領域と写真領域を別々に処理することにより、見栄えを維持しながら従来のスキャン画像よりも大幅に軽いPDFデータ^{*}に変換することが可能です。

* 画像によって圧縮率は異なります。

※原稿の画質によっては、期待通りのデータサイズや画質を得られない場合があります。
※クリアライトPDFは、PDFダイレクト機能での出力はできません。
※解像度[100dpi]では使用できません。

●PDF/A

電子記録の長期保存を目的とした標準規格PDF/Aに対応。内部統制に関する文書など、長期保管が義務づけられている文書の電子化に最適です。

●その他:デジタル署名付PDF/パスワード付暗号化PDF

■ 文書の共有と管理をサポートするソリューション

連携ソフトウェア(別売)で共有と管理を支援します。

- ドキュメント・ポータル・ソフトウェア [RICOH Desk Navi]
- ドキュメント管理システム [Ridoc Smart Navigator V2]
- ドキュメント配信システム [Ridoc GlobalScan Version2]

充実のスキャナー基本機能

- 汎用画像フォーマット対応(シングル/マルチページTIFF、シングル/マルチページPDF、JPEG)
- 送信メールサイズに応じた送信方法の自動判別
- スキャナー変倍機能
- ファイル分割機能
- サイズ混載
- ドロップアウトカラー
- センター/枠消去
- ファイル名指定
- プレビュー
- 大量原稿
- 不定形サイズ
- POP before SMTP対応
- S/MIME対応
- 自動カラー選択機能(ACS)対応

エコ&スマートな先進ファクス機能。

Fax Communications

■ 直感的に使い、設定しやすい操作画面

ファクス番号は、テンキーで直接入力できます。登録された宛先の選択や、各種送信設定も見やすく大きなアイコンで表示され、どなたも簡単にファクスをご利用いただけます。また、アドレス帳に登録できる宛先数2,000件、1グループに登録できる宛先数最大500件*を実現し、メモリー送信の最大宛先数2,000件*など、大量のファクス送信を効率化する機能も充実しています。

* グループ登録：最大100グループ、同報送信できる宛先数最大500件。



直感的に使い、設定しやすい操作画面

■ ペーパーレスファクス受信文書蓄積機能

受信ファクスを紙出力することなく本体のストレージに蓄積、またはパソコンへの転送が可能。本体に蓄積したファクス文書を操作画面上にサムネール表示し、必要に応じて印刷できます。また、クラウドアプリケーション*1に連携することで、受信文書をクラウド上のフォルダーへアップロードでき、オフィス以外の場所からもファクスの確認が可能になります。出力コストの削減のみならず、ファクス業務の効率化を図ることができます。

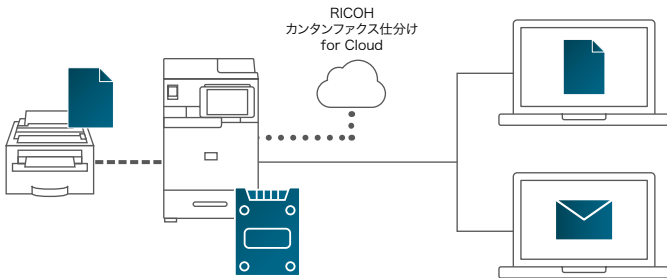

● パソコン上で蓄積受信文書の確認/引き取りが可能

WebブラウザやRICOH Desk Navi (別売)により、パソコン上で画像確認やデータ引き取りが可能です。

● 受信ファクスの転送も可能

受信した文書をあらかじめ登録した相手先(転送先)へ転送できます。また、発信元名称、発信元ファクス番号などに応じて転送先を区別*2可能です。さらに転送先もファクス、Eメール、フォルダーから選べます。

● 受信ファクスのクラウド連携*1

受信したファクスを送信元ごとに自動で仕分けし、クラウドストレージに自動でアップロードします。外出先やリモートオフィスなど、いつでも、どこからでもファクス文書を確認することが可能です。

*1 RICOH カンタンファクス仕分け for Cloudが必要です。

*2 特定相手先250件。

■ ファクス受信文書の自動仕分けが可能

ファクス受信文書を相手先*ごとに、本体ストレージ内に作成したフォルダーに自動振り分けができるようになりました。仕分け作業が不要となり、受信文書の検索時間が短縮できます。

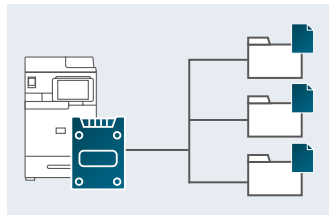

* 送信元のファクスに発信元名称やファクス番号 (RTI/CSI) が設定されている必要があります。

■ ペーパーレス PC FAX機能

簡単操作でパソコンから直接ファクス送信できるため、作業効率のアップとペーパーレス化が可能です。また、画像の劣化も最小限に抑えられます。本体の操作画面と同様に、宛先繰り返し入力、送信前の設定確認、ファクス番号の直接入力制限といったセキュリティ機能で、誤送信を抑制できます。

* Windows 8.1、Windows 10、Windows 11、Windows Server 2012、Windows Server 2012 R2、Windows Server 2016、Windows Server 2019、Windows Server 2022

■ ファクス連携機能

ファクスユニットを搭載していない複合機(子機)*から、ネットワーク上のファクスユニットを搭載している複合機(親機)*を通じてファクス送受信が行なえます。ファクス機能搭載機に接続した回線を利用するため、コストの削減につながります。

* 親機・子機ともに、リモートFAXカードを装着時に利用可能です。

※親機に接続できる子機は最大6台までです。

※ファクスユニット搭載機は子機として利用できません。

充実のファクス基本機能

[高画質] ●①ふつう字②小さな字 **[レスペーパー化]** ●両面原稿送信*1 ●両面印刷 ●宛名差し込み **[操作性]** ●リダイヤル ●直接宛先入力 ●オンフックダイヤル ●送信文書変更/中止 ●不達文書再送信 ●宛先表見出し選択 ●宛先表並び順変更 ●宛先履歴(10件) **[確実性]** ●発信元名称(表示用) ●発信元名称(印字用) ●発信元ファクス番号 ●自動誤り再送(ECM) ●送受信結果表示(最大1000通信) ●ID送受信 ●代行受信 ●送信前プレビュー **[IPファクス]** ●IP-ファクス(ITU-T T.38勧告準拠)*2 ●W-NET FAX(ITU-T T.37勧告準拠) ●ダイレクトSMTP ●NGN対応(ITU-T T.38勧告準拠)*3 **[その他の便利機能]** ●回転送信 ●メモリー送信 ●時刻指定送信 ●封筒受信 ●定型文印字 ●送信者名印字 ●蓄積文書指定送信 ●Fコード通信機能 ●Fコード親展ボックス ●Fコード掲示板ボックス ●Fコード中継ボックス ●印刷終了ブザー ●受信時刻印字 ●発信元名称選択(10件) ●回転レシーブ ●ジャストサイズ受信 ●記録分割/縮小 ●受信側縮小 ●受信印刷部数設定 ●迷惑ファクス防止 ●相手先別メモリー転送 ●相手先別受信印刷部数設定 ●相手先別両面印刷 ●相手先別封筒受信 ●デュアルアクセス ●ダイヤルイン機能 ●自動電源受信機能 ●各種リスト/レポート印刷 ●ユーザーコード ●利用者制限 ●TEL/ファクス自動切替 ●TEL/ファクスリモート切替 ●留守番電話接続 ●同報送信 標準500宛先 ●ナンバー・ディスプレイ*4 ●ファクス受信文書出力切替タイマー ●すこし小さめ印刷

*1 圧板では利用できません。*2 SIP、JT-H.323V2対応。*3 SIPのみ対応。送・受信機ともに日本電信電話株式会社との契約(有料)が必要です。*4 日本電信電話株式会社、KDDI株式会社、ソフトバンク株式会社との契約(有料)が必要です。

リスクに備える最新セキュリティー機能。 Security

■ 内部からのリスクを抑止するきめ細かな認証管理

● ICカードを用いた個人認証管理(オプション)

非接触ICカード「FeliCa」「MIFARE」「eLWise」を用いた個人認証システムとして、リコー 個人認証システム AE2、RICOH カンタンセキュアプリント for Cloudをオプションでご用意。ICカードの汎用領域の情報で認証したり、Windows Active DirectoryやLDAPと連携することが可能です。また、オンデマンド印刷に標準対応し、印刷物の取り違えや取り忘れを抑止し、セキュリティーの向上に貢献します。ユーザーごとに使える機能、権限を設定し、TCOの削減効果も期待できます。

■ 外部からの脅威に備えるセキュリティー

● 本体ストレージの残存データ消去/暗号化機能

コピー、スキャナーによる原稿読み取り、パソコンからの出力などによる本体ストレージの残存データなどを上書き消去(逐次消去*/一括消去)可能。また、アドレス帳データ、認証情報、蓄積文書などは、暗号化してからデータ保存し、情報セキュリティーを高めます。

* 拡張HDD タイプM54が必要です。



● 役割に応じた柔軟な管理者権限

外部認証サーバー*利用時、役割に応じた管理者権限を自由に付与できる機能を搭載。管理者ごとに必要な機能だけの権限を割り振れるためお客様のセキュリティーポリシーに合わせた設定ができます。

* Windows/LDAPサーバー利用時 ※詳細は販売担当者にご確認ください。

● 通信をより強固に「TLS1.3対応」

最新の暗号化通信プロトコルTLS1.3に対応。メールやクラウドサービスなどのインターネット通信のセキュリティーを強化します。

● 情報保護をより強固に「TPM2.0対応」

ストレージなどの暗号化に使われるTPM(Trusted Platform Module)についてTPM2.0に対応。暗号化機能を強化することで、複合機内の情報を保護することができます。

きめ細かなセキュリティー機能

- 文書アクセス制限 ● 印刷可能IPアドレス制限 ● パスワード暗号化(ドライバー暗号鍵) ● 配信制限(宛先) ● IEEE802.1x認証対応 ● SSL/TLS暗号化通信
- AES256bit/SHA-2の暗号化方式に対応 ● IPsec ● S/MIME ● ネットワークポート ON/OFF ● POP3/IMAP4 Over SSL ● 強制セキュリティー印字 ● かんたんカード認証 ● 用途に合わせたユーザー認証

優れた省エネ性能と再生材の活用。

Sustainability

■ リコーグループが取り組むマテリアリティ

リコーグループは持続可能な社会の実現のため、7つのマテリアリティを定めています。「脱炭素社会の実現」「循環型社会の実現」のマテリアリティにおいて、お客様の環境経営への貢献と地球環境の保全を目指しています。

※詳細はホームページをご覧ください。ホーム>サステナビリティ>マテリアリティ(重要社会課題)

■ 脱炭素社会の実現

● 標準消費電力量(TEC2018)*1

QSU技術により、スリープモード時の消費電力を0.4Wに抑えつつトップクラス*2の標準消費電力量(TEC2018)*1を実現しています。

RICOH IM 460F	0.47kWh
RICOH IM 370F	0.36kWh

*1 国際エネルギースタープログラムで定められた測定法による数値。

*2 財団法人省エネルギーセンターがWebサイトに公開している国際エネルギースタープログラム使用製品(37~46枚/分クラスのコピー/ファックス/スキャナー機能付きのデジタル複合機)との比較において。2023年7月現在。リコー調べ。

■ さまざまな環境基準に適合

- 環境影響化学物質の削減(RoHS指令に適合)
- 「国際エネルギースタープログラム」の基準に適合
- グリーン購入法適合商品
- 「エコマーク」の複写機・プリンターなどの画像機器基準に適合
- 「エコリーフ」にて環境影響情報を開示*
- カーボンオフセット「どんぐり制度」に参加



エコマーク商品
省エネ・3R設計
株式会社リコー



<https://www.ecoleaf-label.jp>
JR-AI-23226E

* 各モデルの環境影響情報はSuMPO環境ラベルプログラムホームページでご確認ください。



「RICOH カーボンオフセットサービス」(有償)

複合機がライフサイクルで排出するCO₂量について「J-クレジット」制度を利用してオフセットします。本サービスを申し込むと、リコージャパンよりカーボンオフセット証明書を発行します。

※ J-クレジット制度について詳しくはホームページをご確認ください。 <https://japancredit.go.jp/>
※ その他詳細については、販売担当者にご確認ください。

■ 本体樹脂総重量の約17%に再生プラスチック使用

「人口増加による資源の枯渇」「海洋プラスチックごみ問題」等の社会課題を見据え、市販回収材(プラスチック製包装容器や家電製品のプラスチックなど)を複合機の原材料として活用し、再生プラスチック使用率約17%を実現。新規に投入する資源の使用量を削減し、環境負荷低減に貢献します。



■ 組み立て生産に使用するすべての電力を100%再エネ化

RICOH IM 460F/370Fの組み立て工場では、使用するすべての電力を再生可能エネルギー由来の電力で賄っています。

RICOH IM 460F/370Fの主な仕様

基本仕様/コピー機能
形式: デスクトップ式
メモリー: 6GB(本体2GB+操作部4GB)
ストレージ容量: 64GB(eMMC)
コピー原稿: シート, プック, 立体物*1
最大原稿サイズ: A4(297x210mm), 11x8 1/2"(279x216mm)

ファクス機能
RICOH IM 460F
RICOH IM 370F
走査方式: 平面走査
メモリー: 4MB(オプション装着時:最大60MB)*1

*1 光沢のある物体の場合、出力物にスジが発生する場合があります。*2 当社Webサイトに記載している推奨封筒をご使用ください。推奨封筒以外、または推奨封筒でも湿度など環境により、シワが発生したり、印刷不良が発生することがあります。*3 ご使用状況によっては正しく印刷できない場合があります。用紙はリコー推奨紙をお使いください。*4 室温23℃の場合。ご使用環境、ご使用条件や調整操作により、数値が異なる場合があります。*5 クイック起動 (工場出荷時)の場合、クイック起動オフ時は50秒です。*6 A4ヨコ、等倍、本体トレイ、原稿ガラスの場合。*7 印刷条件により、速度が低下することがあります。*8 等倍、手差し給紙、自動原稿送り装置の場合。*9 マペバーの場合。*10 操作部を床に水平な状態で90°(工場出荷時)回転させた場合。自動原稿送り装置含む。操作部含まない寸法は奥行493mm。*11 手差しトレイ開放。手差し延長トレイ開放。本体給紙受け開放。操作部水平時。*12 消耗品含まず。

インターネットファクス機能
RICOH IM 460F
RICOH IM 370F
標準: イーサネット (1000BASE-T/100BASE-TX/10BASE-T)
オプション: 無線LAN (IEEE802.11a/b/g/n)*

*1 対応機器すべての動作を保証するものではありません。*2 ネットワークやオペレーティングシステムの環境によってはご利用いただけない場合があります。*3 フルモード時。

プリンター機能
RICOH IM 460F
RICOH IM 370F
形式: 内蔵型
メモリー: 基本仕様基準に準ずる
プリントサイズ: 基本仕様基準に準ずる
ファーストプリントタイム*1: 3.2秒

IP-ファクス機能
RICOH IM 460F
RICOH IM 370F
インターフェイス: イーサネット (1000BASE-T/100BASE-TX/10BASE-T)
無線LAN (IEEE802.11a/b/g/n)*
対応ポート: SIP, JT-H.323V2

本体標準価格 (消費税別)

RICOH IM 460F ¥690,000 搬入設置指導料* 56,400円

RICOH IM 370F ¥632,000 搬入設置指導料* 56,400円

本標準価格には、感光体は含まれません。*下取機の引き取りについては別途料金が必要です。価格表をご参照ください。*パソコン台目のドラフター/ユーザーティファターのインストール、操作指導を含みます。パソコン2台目以降の価格は販売担当者にご相談ください。ユーザー認証機能の設置指導は別途料金が必要です。価格表をご参照ください。

*他機種でも使用されている共通のオプションは、本機に装着出来ない場合があります。詳しくは、販売担当者にご確認ください。*用紙紙質によっては、正しく給紙や印刷できない場合があります。特に、給入りのほかきなどが絡まりやすくなり、給紙の遅延や紙詰まり、用紙の破損や給紙エラーに付随し、給紙できなくなる場合があります。*本機は、本体スレージに不良が発生した場合、蓄積されたデータや登録したアドレス帳のデータが消失することがあります。*(本体スレージに長期保管する場合は、Web Image Monitorでパソコンへの引き取りをおすすめします。またアドレス帳に関してはRidoc IO Device Manager Accounting/Ridoc IO Device Manager Liteでバックアップをとることをおすすめします。)*機器の返却・廃棄を行う際は、本体スレージ等に記録されたデータは残存データ消去機能を利用して消去することを推奨します。データの消失および流出による直接、間接の損害については、当社は一切その責任を負いませんので、あらかじめご了承ください。*本機およびオプションの稼働中に電源を切ったり、ケーブルを抜いたりすると、データが破損する場合があります。*データ破損に関する場合は、当社は一切その責任を負いませんので、あらかじめご了承ください。*本機スレージ番号消去機能を利用する場合、番号鍵を効率的な故障時等にデータが復旧できなくなります。運用後に本体スレージ番号消去機能は有効にすると、設定に時間がかかることがあります。導入時の設定をおすすめします。*本機をインターネットに接続されたネットワーク環境でご利用になる場合には、必ずファイアウォールなどをお使いし、セキュリティを確保した環境でご利用ください。*各種サービスの提供を受けたい場合は、本機に接続されているネットワークに使用できない場合(キャッチホンなど)があります。*ファクシミリで送られたものは、原稿と寸法が異なる場合があります。*電話番号や地域などの条件により、お使いにならない場合があります。*留守番電話接続およびTEL/ファクシミリ機能は接続する電話番号の種類によって使用できない場合があります。*本製品およびオプションの稼働時またはその他の不具合により送信、受信ができなかったために生じた直接、間接の損害については、当社は一切その責任を負いませんので、あらかじめご了承ください。*搬入設置指導料は、本製品本体を納品する場合、標準的な搬入設置指導料の参考価格です(詳しい内容につきましては販売担当者に確認ください)。*製品の外形・仕様などは、改良のため予告なく変更させていただきます。*製品の色は、印刷のため実際とは若干異なる場合があります。*このカタログに記載されている画像サンプルは機能説明のために作成したもので実際の出力サンプルとは異なります。*このカタログに記載されている商品は国内仕様のため海外では使用できません。*詳しい性能・仕様・制約条件等については、販売担当者に確認ください。*Microsoft、Windows、Windows Server、Active Directory、PowerPoint、Excel、OneDriveおよびSharePointは、(株)フォトライトの登録商標です。*インターネットは、富士インフィニクス、(株)フタバ工業株式会社の登録商標です。*FeliCaは、ソニー株式会社が開発した非接触ICカードの技術方式です。*dWiSE、Fネットは、エヌ・ティ・ティ・コミュニケーションズ株式会社の登録商標です。*IBMは、世界の多くの国で登録されたInternational Business Machines Corp.の商標です。*PCLは、米国 Hewlett-Packard社の登録商標です。*Mopriaは、Mopria Allianceの登録商標です。*IEEEは、The Institute of Electrical and Electronic Engineers, Inc.の登録商標です。*ジャパン・ディスプレイは、東日本電気株式会社および西日本電気株式会社株式会社の登録商標です。*その他、本カタログ掲載のその他の会社名および製品名、ロゴマークは、各社の商号、商標または登録商標です。

スキャナー機能
RICOH IM 460F
RICOH IM 370F
形式: カラースキャナー
メモリー: 基本仕様基準に準ずる
最大原稿読み取りサイズ: 原稿ガラス 297x216mm
自動原稿送り装置 297x432mm

*1 A4ヨコ、200/300dpi時、サイズ混雑時除く。*2 対応機器すべての動作を保証するものではありません。*3 読み取り原稿サイズにより最大読み取り解像度が異なります。*4 自動原稿送り装置使用時は最大600dpiまで。

この印刷物に掲載の全商品の価格および料金には、消費税は含まれておりません。ご購入の際は消費税を別途申し受けさせていただきます。

ご注意
① 国内外で流通する紙幣・貨幣、未使用の郵便切手・官製ハガキ、政府発行の印紙・証券類などをコピーすることは、法律で禁止されています。
② 著作権の全部または、一部につき、著作権者の承諾なく複製複製する事は著作権法上著作権が制限される場合を除き、禁じられています。ご注意ください。

リコーは環境保全を経営の優先課題のひとつと考え、リサイクル活動を推進してまいります。本製品は、新品と同一の当社品質基準をクリアした、リサイクルパーツが使用されていることがあります。

安全にお使いいただくために...
●ご使用前に「使用説明書」をよくお読みの上、正しくお使いください。●表示された正しい電源・電圧でお使いください。●水、湿気、湯気、ほこり、油煙等の多い場所での使用や設置はしないでください。●アース接続を行って下さい。故障や漏電の場合、感電するおそれがあります。

●お問い合わせ・ご用命は・・・

RICOH 株式会社 リコー
東京 東京都大田区中馬込1-3-6 〒143-8555
https://www.ricoh.co.jp/products/maker/ricoh/multi-function-printer

リコー製品に関するお問い合わせは下記のダイヤルで承っております。
リコーテクニカルコールセンター 0120-892-111

●受付時間: 平日(月～金)9時～17時(祝祭日、弊社休業日を除く)
※お問い合わせの内容は記載状況の確認と対応品質の向上のため、録音・記録をさせていただきます。
※受付時間を含め、記載のサービス内容は予告なく変更になる場合があります。あらかじめご了承ください。
https://www.ricoh.co.jp/contact/
■リコーにご提供いただいたお客様の個人情報の取り扱い方針については、当社ホームページでご確認いただけます。

地球環境保護のために、このカタログには植物油インキを使用しています。

このカタログの記載内容は、2025年4月現在のものです。 2307K-2504<3421181>5/0A

RICOH IM 460F 価格表

モデル別価格一覧

〈基本モデルの構成〉

(消費税別)

機能	RICOH IM 460F	
	690,000 円	
コピー	●	
ファクス	●	
プリンター / スキャナー	●	
ドキュメントボックス / メモリーソート	●	
両面	●	
手差し	●	
1パス両面 ADF	●	
インターネットファクス	●	
IP-ファクス	●	

●：標準装備

※本体価格には、感光体ユニットは含まれません。

〈主な組み合わせ例〉

(消費税別)

機種	給紙テーブル PB1200 50,000 円	サブライテーブル TB1040 25,000 円	キャストテーブル タイプ M54 20,000 円	手差しトレイカバー タイプ M54 10,000 円	組み合わせ価格 (オプション装着含む)	搬入設置指導料*
RICOH IM 460F (機種コード) 312662 690,000 円	—	○	—	—	715,000 円	56,400 円
	○	—	○	○	770,000 円	59,400 円
	○	○	—	—	765,000 円	58,400 円

○：オプションで対応

* ユーザー認証機能の設置指導料は含まれません。別料金になります。

〈製品同梱ソフト〉

使用説明書・ドライバー&ユーティリティ CD-ROM	使用説明書CD-ROM		RPCS ドライバー		TWAIN ドライバー	
	RP-GL/2 ドライバー*1		PS3 ドライバー*2		PCL6(PCL XL) ドライバー*3	
	PC FAX ドライバー	宛先編集ツール	PC FAX 送付状エディター	MFP アドレス帳取得ツール		

*1 出力にはエミュレーションカード タイプ M54 またはマルチエミュレーションカード タイプ M54 が必要です。

*2 Adobe 社製フロントで出力するには PS3 カード タイプ M54 またはマルチエミュレーションカード タイプ M54 が必要です。

*3 出力には PCL エミュレーションカード タイプ M54 が必要です。

※CD-ROM は本体に同梱されています。

〈ユーザー認証設定料〉 ユーザー認証設定を実施する場合は以下の料金が必要になります。

(消費税別)

ユーザー認証設定料	設置指導料		主な設定内容 管理者設定、認証方法の設定、オートログアウト時間設定、メニュープロテクト設定、ネットワークのセキュリティ強化設定、 セキュリティ強化設定
	A 料金	B 料金	
	35,800 円	29,900 円	

※お客様環境の調査および導入環境調査シートの作成は、別料金となります。詳細は販売担当者にご確認ください。

※設置指導料は本体と同時設置の場合は B 料金となります。本体納入後、オプションを取付ける場合は 1 オプションが A 料金、他オプションは B 料金となります。

保守料金

RICOH IM 460F をご購入いただきますと、より快適にお使いいただくために、以下のような保守サービスをご用意しております。
保守サービスとして、パフォーマンス契約とスポット保守契約のいずれかをお選びいただけます。

■パフォーマンス契約をお選びいただきますと

1. 「パフォーマンス」を実施いたします。

「パフォーマンス」とは、

- ①カスタマーエンジニアを派遣して、本製品を安定した状態でお使いいただくための定期保守サービス（点検・調整）を実施いたします。
また、万が一の故障時には、お客様のご要請に応じて修理いたします。
- ②パフォーマンス契約期間中、感光体ユニットをお貸しし、通常の利用に必要な量のトナーを供給いたします。
RICOH Pトナー IM 460

2. 「パフォーマンスチャージ」を申し受けます。

リコーはパフォーマンスの対価として、「パフォーマンスチャージ」を申し受けます。パフォーマンスチャージは、カウンター数値により算出されます。

- ※パフォーマンスチャージの請求は、1ヶ月単位となります。
- ※実際のご請求金額は、テスト、不良出力の検出として、月間使用カウンターの0.3%引きのカウンタ数で計算します。
- ★契約有効期間は5年間で、5年経過後は1年単位で自動更新させていただきます。6年目はパフォーマンスチャージを8%アップします。7年目以降はパフォーマンスチャージを12%アップします。
- ★お客様の要請により故障の原因を調査した結果、本製品および同梱ソフト以外に原因があると判明した場合、その調査に要した費用を別途請求させていただく場合があります。

< RICOH IM 460F のパフォーマンスチャージ >

(消費税別)

請求金額 (1ヶ月単位)	料金	備考
基本料金 (300 カウント分を含みます)	2,550 円	サービス実施店の営業時間外、遠距離での対応は別途追加料金を申し受けることがあります。但し、営業時間外の保守は、右記「フルタイムサービス」をご用意させていただいております。
301 カウントから 500 カウントまでの使用 1 カウントにつき	8.5 円	
501 カウントから 1,000 カウントまでの使用 1 カウントにつき	8.0 円	
1,001 カウント以上、使用 1 カウントにつき	6.8 円	

- ※カウンターは出力 1 面ごとに 1 カウント進みます。1 両面出力ごとに 2 カウント進みます。
- ※オプションの種類によっては、別途追加料金を申し受けます。
- ※詳しくは販売担当者またはカスタマーエンジニアにご確認ください。

3. 「リモートサービス」を提供いたします。

リコーでは、より良好な状態で機器をお使いいただくため、インターネット環境もしくは公衆回線を利用して遠隔定期診断を可能にした保守システムをご用意させていただいております。

※環境によっては対応できないメニューもございます。詳しい内容につきましては、販売担当者にご確認ください。

「フルタイムサービス」について

リコーでは、「パフォーマンス契約」のお客様に休日や夜間等の保守を有償にてご用意しております。

<メニューと料金>

[月額 / 消費税別]

	対応曜日と時間	料金
基本メニュー	月曜日～金曜日 17:00～21:00	*1 1,400 円
	月曜日～金曜日 17:00～21:00 土曜日 9:00～21:00	*1 2,700 円
	月曜日～金曜日 17:00～翌9:00 土曜日 9:00～翌9:00	*1 4,000 円
	月曜日～金曜日 17:00～翌9:00 土曜日 9:00～翌9:00	*1 5,300 円
	土曜日 9:00～17:00	*1 1,400 円
	土曜日～日曜日 9:00～17:00	*2 4,000 円
	月曜日～金曜日 17:00～21:00 土曜日～日曜日 9:00～21:00	*2 5,300 円
	月曜日～金曜日 17:00～翌9:00 土曜日～日曜日 9:00～翌9:00	*2 8,000 円
	月曜日～金曜日 17:00～翌9:00(受付のみ) 土曜日～日曜日 9:00～翌9:00(受付のみ)	*2 700 円
	バリエーションメニュー	月曜日～金曜日 17:00～19:00
月曜日～金曜日 17:00～19:00 土曜日 9:00～19:00		*1 2,000 円
月曜日～金曜日 17:00～20:00		*1 1,100 円
月曜日～金曜日 17:00～20:00 土曜日 9:00～20:00		*1 2,500 円
月曜日～金曜日 7:00～9:00 土曜日 7:00～17:00		*1 1,000 円
月曜日～金曜日 8:00～9:00		*1 1,500 円
月曜日～金曜日 8:00～9:00 土曜日 8:00～20:00		*1 2,800 円
月曜日～金曜日 8:00～9:00 土曜日 17:00～20:00		*2 5,400 円
月曜日～金曜日 17:00～24:00 土曜日 9:00～24:00		*1 4,000 円
月曜日～金曜日 17:00～24:00 土曜日～日曜日 9:00～24:00		*2 6,600 円

- ※地域によっては、本サービスを提供できない場合があります。
- ※「基本メニュー+受付対応」のメニューもご用意しております。詳しい内容につきましては、ホームページをご覧ください。販売担当者にご確認ください。
- *1 祝祭日・振替休日・年末年始(12月31日～翌1月3日)は対応致しません。
- *2 祝祭日・振替休日・年末年始(12月31日～翌1月3日)も日曜と同様に対応致します。

■スポット保守契約をお選びいただきますと

お客様のご要請に応じて、点検・修理・調整、感光体ユニット・部品の供給・交換を有償で行なう保守サービスです。

1. 契約時に感光体ユニット、トナーをお買い上げいただきます。(消費税別)

感光体ユニットは、交換のつど代金を申し受けます。
感光体ユニットは、1本使用します。70,000円/1本
トナーは、お客様のご使用状況に応じお買い上げいただきます。
トナー価格…RICOH スポットトナー IM 460…6,000円/1本

2. お客様のご要請に応じて、機械の修理または感光体ユニット、部品を交換します。

(1) 基本料金と技術料金

(消費税別)

	基本料金	技術料金	備考
保証期間内	無償対応	無償対応	片道 30km を超える場合や船舶、航空機を利用する場合は、別途料金を追加。営業時間外の保守については、販売担当者またはカスタマーエンジニアにご確認ください。
保証期間外	15,000 円 / 訪問	7,000 円 / 30分	

(2) 部品は、交換のつど代金を申し受けます。

部品価格につきましては、カスタマーエンジニアにご確認ください。

※保守料金の詳しい内容につきましては、販売担当者またはカスタマーエンジニアにご確認ください。 ※保守サービスのために必要な補修用性能部品の保有期間は本製品の製造中止後、7年間です。

出力機器のリモート管理サービス「@Remote」

@Remoteとは、ネットワーク上の出力機器をより快適にご利用いただくための LAN/ブロードバンド環境に対応した新しいリモートサービスです。リアルタイムに品質・稼働情報をキャッチすることで、スピーディーなサービスを実現します。

■@Remoteのワークフロー

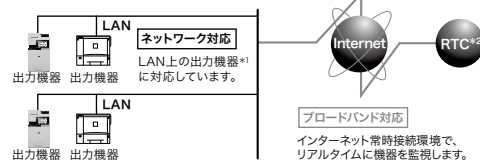

- *1 @Remote対応のデジタル複合機、プリンター。
- *2 RTCは、リコーテクニカルコールセンターの略です。
- ※本機には@Remote通信機能が標準装備されています。
- ※@Remoteの詳しい内容につきましては、販売担当者またはカスタマーエンジニアにご確認ください。

@Remoteサービス内容

- 遠隔診断保守サービス
故障時自動通報、修理依頼通報(マニュアルコール)、リモートファーム更新など、機器の状態をリモートで監視することで適切な保守を実施します。
- ご使用状況報告サービス
お客様の所要に応じて、機器の出力枚数や使用率などを「ご使用状況報告書」としてお知らせします。

セキュリティー対応

- お客様が構築されているセキュリティー網(Proxy server等)を経由しての通信に対応。
- 機器、RC-Gate、(株)リコー側システム間の通信にHTTPS(暗号化)方式の採用。
- 機器、RC-Gate、(株)リコー側システム間の電子証明書による相互認証を行なうことで、なりすましによるデータ不正取得からの保護。

使用済製品 回収料金・処理料金

(消費税別)

区分	本体重量	代表的な商品	回収料金	処理料金
I	～20kg未満	パーソナル複写機・小型ファクシミリ・小型プリンター・パソコンプロジェクター等	7,000円/台	3,000円/台
II	20kg以上40kg未満	レーザーファクシミリ・レーザープリンター等	11,000円/台	4,000円/台
III	40kg以上100kg未満	中型複写機・カラーレーザープリンター	17,000円/台	8,000円/台
IV	100kg以上140kg未満	デジタル印刷機・湿式ジヤソ機等	22,000円/台	11,000円/台
V	140kg以上300kg未満		36,000円/台	21,000円/台
VI	300kg以上500kg未満	大型複写機(高速/広幅/カラー機)	84,000円/台	35,000円/台
VII	500kg以上	大型プリンター等	140,000円/台	65,000円/台

- ※対象となる使用済製品はリコーブランド製品です。詳細は販売担当者にご確認ください。
- ※回収料金はお客様からグリーンセンターまでの搬出・運搬料金です。
- ※処理料金は分別・分解等の料金です。
- ※ディスプレイ、プリンター、スキャナーはパソコン本体と別料金になります。

株式会社リコー

東京都大田区中馬込1-3-6 〒143-8555

※製品の外観・仕様などは、改良のため予告なく変更させていただく場合があります。 ※この印刷物に記載されている商品は国内仕様のため海外では使用できません。 ※PCLは、米国Hewlett-Packard社の登録商標です。 ※Adobeは、Adobe Incorporatedの米国ならびに他の国における商標または登録商標です。 ※本価格表に掲載のその他の会社名および製品名、ロゴマークは各社の商号、商標または登録商標です。 ※詳しい性能・仕様・制約条件、価格等については、販売担当者にご確認ください。

①注意

- ①国内外で流通する紙幣・貨幣、未使用の郵便切手・官製ハガキ、政府発行の印紙・証券類などをコピーすることは、法律で禁止されています。
- ②著作権の目的となっている書籍・音楽・絵画・版画・地図・映画・図画・写真などの著作物は、個人的にまたは、家庭内その他、これに準ずる限られた範囲内で使用するためにコピーする以外は禁じられています。



安全にお使いいただくために…

- ご使用前に「使用説明書」をよくお読みの上、正しくお使いください。
- 表示された正しい電源・電圧をお使いください。
- 水、湿気、湯気、ほこり、油煙等の多い場所での使用や設置はしないでください。
- アース接続を行なってください。故障や漏電の場合、感電するおそれがあります。

この印刷物に掲載の全商品の価格および料金には、消費税は含まれておりません。
ご購入の際は消費税を別途申し受けますので、ご了承願います。

リコー製品に関するお問い合わせは下記のダイヤルで承っております。

イチイチ

リコーテクニカルコールセンター 0120-892-111

- 受付時間：平日(月～金)9時～17時(祝祭日、弊社休業日を除く)
- ※お問い合わせの内容は対応状況の確認と対応品質の向上のため、録音・記録をさせていただきます。
- ※受付時間を含め、記載のサービス内容は予告なく変更になる場合があります。あらかじめご了承ください。
- https://www.ricoh.co.jp/contact/

■リコーにご提供いただいたお客様の個人情報の取り扱い方針については、当社ホームページでご確認いただけます。

このカタログの記載内容は、2025年4月現在のものです。

RICOH IM 370F 価格表

モデル別価格一覧

〈基本モデルの構成〉

(消費税別)

機能	RICOH IM 370F	
	632,000 円	
コピー	●	
ファクス	●	
プリンター / スキャナー	●	
ドキュメントボックス / メモリーソート	●	
両面	●	
手差し	●	
1パス両面 ADF	●	
インターネットファクス	●	
IP-ファクス	●	

●：標準装備
※本体価格には、感光体ユニットは含まれません。

〈主な組み合わせ例〉

(消費税別)

機種	給紙テーブル PB1200 50,000 円	サブライテーブル TB1040 25,000 円	キャストテーブル タイプ M54 20,000 円	手差しトレイカバー タイプ M54 10,000 円	組み合わせ価格 (オプション装着含む)	搬入設置指導料*
RICOH IM 370F (機種コード) 312661 632,000 円	—	○	—	—	657,000 円	56,400 円
	○	—	○	○	712,000 円	59,400 円
	○	○	—	—	707,000 円	58,400 円

○：オプションで対応
* ユーザー認証機能の設置指導料は含まれません。別料金になります。

〈製品同梱ソフト〉

使用説明書・ドライバー&ユーティリティ CD-ROM	使用説明書CD-ROM		RPCS ドライバー		TWAIN ドライバー	
	RP-GL/2 ドライバー*1		PS3 ドライバー*2		PCL6(PCL XL) ドライバー*3	
	PC FAX ドライバー	宛先編集ツール	PC FAX 送付状エディター	MFP アドレス帳取得ツール		

*1 出力にはエミュレーションカード タイプ M54 またはマルチエミュレーションカード タイプ M54 が必要です。
*2 Adobe 社製フロントで出力するには PS3 カード タイプ M54 またはマルチエミュレーションカード タイプ M54 が必要です。
*3 出力には PCL エミュレーションカード タイプ M54 が必要です。
※CD-ROM は本体に同梱されています。

〈ユーザー認証設定料〉ユーザー認証設定を実施する場合は以下の料金が必要になります。

(消費税別)

ユーザー認証設定料	設置指導料		主な設定内容 管理者設定、認証方法の設定、オートログアウト時間設定、メニュープロテクト設定、ネットワークのセキュリティー強化設定、 セキュリティー強化設定
	A 料金	B 料金	
	35,800 円	29,900 円	

※お客様環境の調査および導入環境調査シートの作成は、別料金となります。詳細は販売担当者にご確認ください。
※設置指導料は本体と同時設置の場合は B 料金となります。本体納入後、オプションを取付ける場合は 1 オプションが A 料金、他オプションは B 料金となります。

保守料金

RICOH IM 370Fをご導入いただきますと、より快適にお使いいただくために、以下のような保守サービスをご用意しております。保守サービスとして、キットサービス契約とスポット保守契約のいずれかをお選びいただけます。

1.キットサービス契約をお選びいただけます

①キットサービスを実施いたします。

下記トナーキットをご購入いただきますと「キットサービス契約」により、リコーはお客様に対しRICOH IM 370Fの性能を継続的に保つための保守維持サービスを実施し、感光体ユニットをお貸しし、必要な廃トナーボトルを供給いたします。また万一の故障の際にも素早くお応えできるサービス体制を整えています。

②トナーキット価格

(消費税別)

商品名	品種コード	標準価格
RICOH トナーキット IM 370*	601107	25,500円

* RICOH トナーキット IM 370は、A4 6%チャートで約3,000ページの出力ができます。
(原稿により出力ページ数は変動します)

③「リモートサービス」を提供いたします。

リコーでは、より良好な状態で機器をお使いいただくため、インターネット環境を利用した保守システムをご用意させていただいております。

※環境によっては対応できないメニューもございます。詳しい内容につきましては、販売担当者にご確認ください。

2.スポット保守契約をお選びいただけます

①お客様の要請に応じて、点検・修理・調整・感光体ユニットや部品など消耗品の供給、交換を有償で行なう保守サービスです。

②機械の修理・点検・整備や感光体ユニットおよび部品等の交換に必要な費用は、その都度代金を申し受けます。

③ご契約時に感光体ユニット・スポットトナーをお買い上げいただけます。

(消費税別)

感光体ユニットは、交換のつど代金を申し受けます。

感光体ユニットは、1本使用します。70,000円/1本

トナーは、お客様のご使用状況に応じお買い上げいただけます。

トナー価格…RICOH スポットトナー IM 370…6,000円/1本

※スポット保守契約時は、リモートサービスを利用することができません。

「フルタイムサービス」について

リコーでは、「キットサービス契約」のお客様に休日や夜間の保守を有償にてご用意しております。

<メニューと料金>

[年額](消費税別)

	対応曜日と時間	料金
基本メニュー	月曜日～金曜日 17:00～21:00	*1 15,900円
	月曜日～金曜日 17:00～21:00 土曜日 9:00～21:00	*1 31,700円
	月曜日～金曜日 17:00～翌9:00	*1 47,600円
	月曜日～金曜日 17:00～翌9:00 土曜日 9:00～翌9:00	*1 63,400円
	土曜日 9:00～17:00	*1 15,900円
	土曜日～日曜日 9:00～17:00	*2 47,600円
	月曜日～金曜日 17:00～21:00 土曜日～日曜日 9:00～21:00	*2 63,400円
	月曜日～金曜日 17:00～翌9:00 土曜日～日曜日 9:00～翌9:00	*2 95,100円
	月曜日～金曜日 17:00～翌9:00(受付のみ) 土曜日～日曜日 9:00～翌9:00(受付のみ)	*2 8,400円
	バリエーションメニュー	月曜日～金曜日 17:00～19:00
	月曜日～金曜日 17:00～20:00	*1 13,200円

※地域によっては、本サービスを提供できない場合があります。

*1 祝祭日・振替休日・年末年始(12月31日～翌1月3日)は対応いたしません。

*2 祝祭日・振替休日・年末年始(12月31日～翌1月3日)も日曜日と同様に対応いたします。

※保守料金の詳しい内容につきましては、販売担当者またはカスタマーエンジニアにご確認ください。 ※保守サービスのために必要な補修用性能部品の保有期間は本製品の製造中止後、7年間です。

■使用済製品 回収料金・処理料金

(消費税別)

区分	本体重量	代表的な商品	回収料金	処理料金
I	～20kg未満	パーソナル複写機、小型ファクシミリ、小型プリンター、パソコン、プロジェクター等	7,000円/台	3,000円/台
II	20kg以上 40kg未満	レーザーファクシミリ、レーザープリンター等	11,000円/台	4,000円/台
III	40kg以上 100kg未満	中型複写機、カラーレーザープリンター、デジタル印刷機、湿式ジヤソ機等	17,000円/台	8,000円/台
IV	100kg以上 140kg未満		22,000円/台	11,000円/台
V	140kg以上 300kg未満	大型複写機(高速/広幅/カラー機)、大型プリンター等	36,000円/台	21,000円/台
VI	300kg以上 500kg未満		84,000円/台	35,000円/台
VII	500kg以上		140,000円/台	65,000円/台

※対象となる使用済製品は、リコーブランド製品です。詳細は販売担当者にご確認ください。 ※回収料金はお客様からグリーンセンターまでの搬出・運搬料金です。 ※処理料金は分別・分解等の料金です。 ※ディスプレイ、プリンター、スキャナーはパソコン本体と別料金になります。

出力機器のリモート管理サービス「@Remote」

@Remoteとは、ネットワーク上の出力機器をより快適にご利用いただくためのLAN/ブロードバンド環境に対応した新しいリモートサービスです。リアルタイムに品質・稼働情報をキャッチすることで、スピーディーなサービスを実現します。

■@Remoteのワークフロー

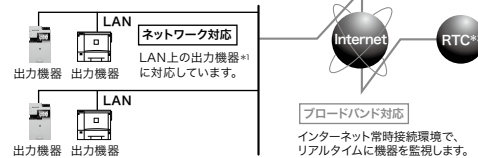

*1 @Remote対応のデジタル複合機、プリンター。
*2 RTICは、リコーテクニカルコールセンターの略です。
※本機には@Remote通信機能が標準装備されています。
※@Remoteの詳細につきましては、販売担当者またはカスタマーエンジニアにご確認ください。

@Remoteサービス内容

- 遠隔診断保守サービス
故障時自動通報、修理依頼通報(マニュアルコール)、リモートファーム更新など、機器の状態をリモートで監視することで適切な保守を実施します。
- ご使用状況報告書サービス
お客様の所要に応じて、機器の出力枚数や使用率などを「ご使用状況報告書」としてお知らせします。

セキュリティー対応

- お客様が構築されているセキュリティー網(Proxy server等)を経由しての通信に対応。
- 機器、RC-Gate、(株)リコー側システム間の通信にHTTPS(暗号化)方式の採用。
- 機器、RC-Gate、(株)リコー側システム間の電子証明書による相互認証を行なうことで、なりすましによるデータ不正取得からの保護。

※製品の名称、仕様などは、改良のため予告なく変更させていただく場合があります。 ※この印刷物に記載されている商品は国内仕様のため海外では使用できません。 ※PCLは、米国Hewlett-Packard社の登録商標です。 ※Adobeは、Adobe Incorporatedの米国ならびに他の国における商標または登録商標です。 ※本価格表に掲載のその他の会社名および製品名、ロゴマークは各社の商号、商標または登録商標です。 ※詳しい性能・仕様・制約条件等については、販売担当者にご確認ください。

ご注意 ①国内外で流通する紙幣・貨幣、未使用の郵便切手・官製ハガキ、政府発行の印紙・証券類などをコピーすることは、法律で禁止されています。
②著作権の目的となっている書籍・音楽・絵画・版画・地図・映画・図画・写真などの著作物は、個人的にまたは、家庭内その他、これに準ずる限られた範囲内で使用するためにコピーする以外は禁じられています。

安全にお使いいただくために… ●ご使用前に「使用説明書」をよくお読みの上、正しくお使いください。 ●表示された正しい電源・電圧でお使いください。 ●水、湿気、湯気、ほこり、油煙等の多い場所での使用や設置はしないでください。 ●アース接続を行なってください。故障や漏電の場合、感電するおそれがあります。

この印刷物に掲載の全商品の価格および料金には、消費税は含まれておりません。ご購入の際は消費税を別途申し受けますので、ご了承ください。

リコー製品に関するお問い合わせは下記のダイヤルで承っております。

リコーテクニカルコールセンター 0120-892-111

●受付時間:平日(月～金)9時～17時(祝祭日、弊社休業日を除く)
※お問い合わせの内容は対応状況の確認と対応品質の向上のため、録音・記録をさせていただいております。
※受付時間を含め、記載のサービス内容は予告なく変更になる場合があります。あらかじめご了承ください。
<https://www.ricoh.co.jp/contact/>
■リコーにご提供いただいたお客様の個人情報の取り扱い方針については、当社ホームページでご確認いただけます。

このカタログの記載内容は、2025年4月現在のものです。

株式会社リコー

東京都大田区中馬込1-3-6 〒143-8555

RICOH IM 460F/370F オプション価格

〈内部オプション〉

(消費税別)

対象機能						商品名	品種コード	標準価格	設置調整料		内容
コピー	ファクス	IP-ファクス	インターネットファクス	プリンター	スキャナー				A 料金	B 料金	
	●	●	●			FAXメモリー タイプM54	440597	80,000円	6,900円	1,000円	ファクスのSAFメモリーを60MBに拡張(A4標準原稿 約4,800枚蓄積)。
		●	●	●	●	拡張無線 LAN ボード タイプM54 *1	440621	50,000円	7,900円	2,000円	無線 LAN でネットワーク接続するためのインターフェースボードです。IEEE802.11a/b/g/n に対応。ワイヤレスダイレクト機能を設定可能です。
	●					リモート FAX カード タイプM54	440591	20,000円	8,900円	3,000円	ファクス連携機能を利用する際に必要となるカードです。親機(ファクス搭載機) および子機(ファクス未搭載機)に装着することで、ファクスの送受信ができます。
					●	OCR変換モジュール タイプM54	440592	50,000円	7,900円	2,000円	スキャナー機能で透明テキスト付 PDF の生成を可能にするカードです。
				●		拡張プリントサーバー タイプM54	440593	20,000円	7,900円	2,000円	ネットワークポートを2つに増設するためのインターフェースボードです。増設したネットワークポートはプリンター機能のみ対応です。
				●	●	外付け増設インターフェースボックス タイプ M37 *1	313334	215,000円	14,800円	8,900円	ネットワークポートを3つに増設するための外付けインターフェースボックスです。増設したネットワークポートはプリンター、スキャナー機能が利用可能です。本体とは別に電源が必要です。
●				●		拡張 SSD タイプM54 *2	440595	80,000円	7,900円	2,000円	256GB の SSD です。ドキュメントボックスに蓄積したコピーとプリンターのデータをパソコンで引き取る際に必要です。
●	●			●	●	拡張 HDD タイプM54 *2	440596	80,000円	7,900円	2,000円	320GB の HDD です。逐次消去機能を利用する際に必要です。

*1 拡張無線 LAN ボード タイプ M54 と外付け増設インターフェースボックス タイプ M37 を同時使用することはできません。*2 いずれか1つ装着可能です。
*3 設置調整料は本体と同時設置の場合は B 料金となります。本体納入後、オプションを取付ける場合は、1 オプションが A 料金、他オプションは B 料金となります。

〈プリンター接続オプション〉

(消費税別)

商品名	品種コード	標準価格	設置調整料		内容
			A 料金	B 料金	
PS3 カード タイプM54 *1 *2	440588	80,000円	6,900円	1,000円	Adobe® PostScript®3 による出力に対応。Adobe® 純正 PDF ファイルのダイレクト印刷機能に対応。
エミュレーションカード タイプM54 *2 *3	440586	40,000円	6,900円	1,000円	R98 (NEC PC-PR201H)、R16 (EPSON ESC/P)、R55 (IBM® 5577)、RP-GL/2 (HP-GL/2+HP-RTL)、RTIFF、RPDL による出力が可能です。
マルチエミュレーションカード タイプM54 *1 *2 *3	440587	105,000円	6,900円	1,000円	エミュレーションカード タイプ M54、PS3 カード タイプ M54 を1枚のカードに統合した商品です。
PCL エミュレーションカード タイプM54	440589	20,000円	6,900円	1,000円	PCL6 (PCL XL/PCL 5e) による出力が可能です。

*1 いずれか1つ装着可能です。*2 2023 年冬発売予定です。*3 いずれか1つ装着可能です。
*4 設置調整料は本体と同時設置の場合は B 料金となります。本体納入後、オプションを取付ける場合は、1 オプションが A 料金、他オプションは B 料金となります。

〈インターフェースケーブル〉

(消費税別)

商品名	品種コード	標準価格	内容	
USB2.0 プリンターケーブル	509600	1,500円	4pin A-TYPE 4pin B-TYPE の USB2.0 ケーブル (2.5m) です。スキャナーは使用できません。	

〈出力管理 / 個人認証〉

(消費税別)

商品名	品種コード	標準価格	対応システム			内容
			リコー個人認証 AE2	リコーカンタン私書箱プリント AE2	かんたんカード認証	
リコー 個人認証 AE2 タイプ F12 1 ライセンス*	311435	100,000円	●			個人認証する際に必要となるアプリケーション。1 台分のライセンスです。
リコー カンタン私書箱プリント AE2 タイプ F12 1 ライセンス*	311437	58,000円		●		オンデマンド印刷を手軽に実現し、ミスプリントを削減するアプリケーション。1 台分のライセンスです。
リコー IC カード拡張モジュール AE2 タイプ F12 1 ライセンス	311436	42,000円		●		リコー カンタン私書箱プリント AE2 の専用オプションです。リコー 個人認証 AE2 相当に拡張するアプリケーション。1 台分のライセンスです。
個人認証デバイス内蔵キット タイプ M54	440594	47,000円	●		●	個人認証する際に必要となる IC カードリーダー / ライター、ケーブルが同梱されています。
リコー 個人認証 IC カード R/W タイプ R1A-PC	317717	48,000円	●			ユーザーカード・管理者カード (IC カード) を発行する際に必要となるパソコンに接続する IC カードリーダー / ライター。パソコンでユーザーカード (IC カード) 認証して本体機器の機能を使用する際にも必要となります。USB ケーブルは同梱されています。
リコー IC カード タイプ R1	315929	15,000円	●		●	ユーザーカード、管理者カードとして利用する IC カード。10 枚セットとなります。

* いずれか1つ装着可能です。
*2 設置調整料および保守料金が別途必要になります。詳細は販売担当者にご確認ください。

〈ドキュメントポータル / イメージ配信・文書管理ソフトウェア / 集計管理ソフトウェア〉

(消費税別)

商品名	品種コード	標準価格	内容	
Ridoc GlobalScan Version2 基本パッケージ	302799	150,000円	スキャナーデータやファクスデータを指定の場所へ自動配信するソフトウェアです。	
Ridoc Smart Navigator V2	309665	350,000円	ファクスデータ・スキャナーデータ・アプリケーションで作成したドキュメントを統合して管理、検索、活用できるドキュメント管理システムです。	
RICOH Desk Navi 1 ライセンス	302677	19,800円	文書の電子化と共有、共同作業をサポートする業務ポータルソフトウェアです。ファクスのペーパーレス化を支援し、テーマごとに情報を見やすく整理して業務効率アップを実現します。	
Ridoc IO OperationServer Pro	302514	198,000円	多彩なログ収集・集計による TCO 削減とセキュリティ対策を同時に実現するソフトウェアです。	
RICOH Device Manager Pro	302798	170,000円	大規模環境下でも機器の稼働状況を把握して一元管理が可能。機器の一括設定変更も行なえ、効率的な IT 管理業務をサポートする統合機器管理サーバーです。	
Ridoc IO Device Manager Accounting	302658	68,000円	機器を効率的に運用・管理できるソフトウェアです。サーバー不要で運用でき、設定したスケジュールで自動的にカウンター収集・集計が可能です。	

*設置調整料および保守料金が別途必要になります。詳細は販売担当者にご確認ください。

〈アプリケーション〉

(消費税別)

商品名	品種コード	標準価格	内容	
RICOH カンタン文書活用 タイプ Z	311021	70,000円	わかりやすい操作画面で、スキャンした文書の保存先やファイル名などを簡単に設定できます。	

〈外部オプション〉

(消費税別)

商品名	品種コード	標準価格	設置調整料		内容
			A 料金	B 料金	
給紙テーブル PB1200	440581	50,000 円	7,900 円	2,000 円	550 枚×1 段の増設給紙テーブル。定形：A4～A6、8½×11"～5½×8½"、不定形：幅 90～297mm、長さ 148～216mmに対応可能です。最大 3 段増設可能です。
サブライテーブル TB1040*	440582	25,000 円	-	-	消耗品を収納できるテーブルです。
キャスターテーブル タイプ M54*	440583	20,000 円	-	-	本体を床置きする場合は給紙テーブル PB1200 を使用する際に必要なキャスターテーブルです。
手差しトレイカバー タイプ M54	440584	10,000 円	6,900 円	1,000 円	手差しトレイに常時用紙をセットして使用する際に埃等を防ぐカバーです。
結露防止ヒーターキット タイプ M54	440585	13,000 円	8,900 円	3,000 円	本体トレイにセットした用紙の吸湿を低減します。
除湿ヒーターキット タイプ M54	440604	10,000 円	7,900 円	2,000 円	給紙テーブル PB1200 にセットした用紙の吸湿を低減します。
ハンドセット HS1030	440446	18,500 円	6,900 円	1,000 円	ファクス用のハンドセットです。

* 同時装着できません。
 ※設置調整料は本体と同時設置の場合は B 料金となります。本体納入後、オプションを取付ける場合は 1 オプションが A 料金、他オプションは B 料金となります。

Ricoh IM 460F/370F 消耗品価格

〈消耗品〉

2025 年 4 月現在

種類	名称	規格	販売単位	価格	換算価格	品種コード	
						T 目	Y 目
上紙	マイペーパー	A 3	1 ケース (500×3 パック)	オープン価格*	-	901300	-
		A 4	1 ケース (500×5 パック)	オープン価格*	-	901301	-
		A 5	1 ケース (500×10 パック)	オープン価格*	-	-	901306
		B 4	1 ケース (500×5 パック)	オープン価格*	-	901302	-
		B 5	1 ケース (500×5 パック)	オープン価格*	-	901304	-
再生紙	マイリサイクルペーパー 100	A 3	1 ケース (500×3 パック)	オープン価格*	-	900381	-
		A 4	1 ケース (500×5 パック)	オープン価格*	-	900382	-
		A 5	1 ケース (500×5 パック)	オープン価格*	-	-	900380
		B 4	1 ケース (500×5 パック)	オープン価格*	-	900383	-
		B 5	1 ケース (500×5 パック)	オープン価格*	-	900384	-

* 価格につきましては、販売担当者にご確認ください。

〈カーボンオフセットサービス〉

商品名	品種コード	標準価格	内容
RICOH カーボンオフセットサービス 基本料 タイプ A	GQS800	7,000 円	基本料金メニューです。1 回のカーボンオフセットにつき 1 つご注文となります。
RICOH カーボンオフセットサービス タイプ A	GQS801	2,500 円	台数単価メニューです。カーボンオフセット対象機器 1 台につき 1 つご注文となります。

Ricoh IM 460F/370F 主なオプション仕様

	給紙テーブル PB1200	サブライテーブル TB1040	キャスターテーブル タイプ M54
用紙サイズ	定形：A4～A6、8½×11"～5½×8½" 不定形：幅 90～297mm、長さ 148～216mm	-	-
収納可能枚数*	550 枚 (A4)	-	-
用紙紙厚	60～162g/m ² (52～139kg)	-	-
最大消費電力	17W以下 (電源は本体から供給)	-	-
大きさ (幅×奥×高)	374×493×124mm	722×732×445mm (転倒防止部材含む)	722×731×64mm (転倒防止部材含む)
質量	8kg 以下	22kg 以下	11kg 以下

* マイペーパーの場合。

RICOH IM 460F/370F の外形寸法

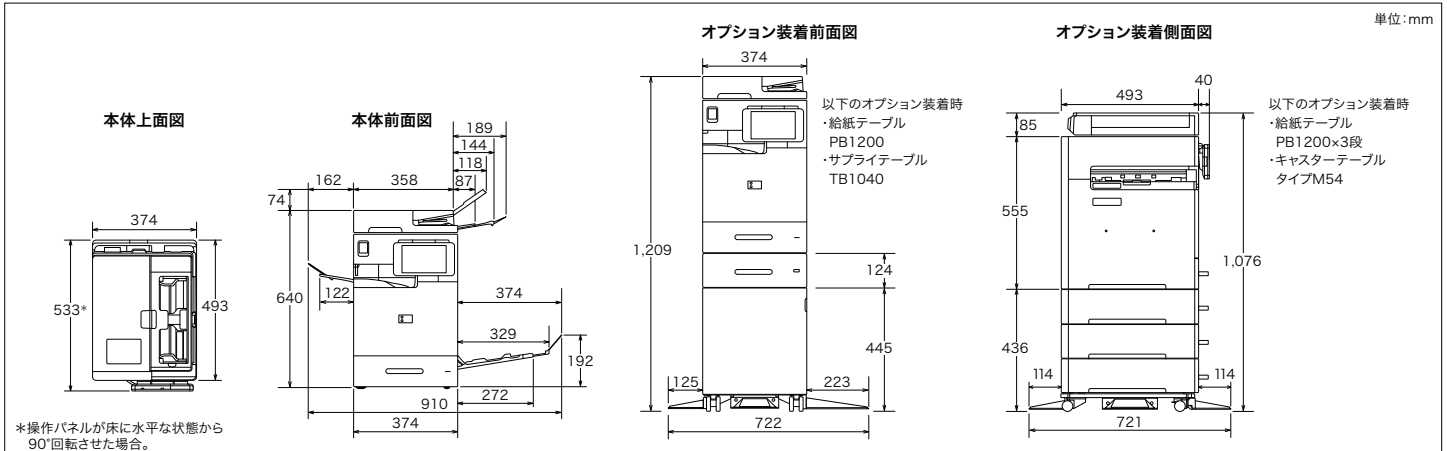

※ PCLは、米国 Hewlett-Packard社の登録商標です。※ Adobe, PostScriptは、Adobe Incorporatedの米国ならびに他の国における商標または登録商標です。※ IEEEは、The Institute of Electrical and Electronic Engineers, Inc.の商標です。※ PDFは、Adobe PDFです。
 ※ IBMは、世界の多くの国で登録された International Business Machines Corp.の商標です。※本価格表に掲載のその他の会社名および製品名、ロゴマークは各社の商号、商標または登録商標です。※詳しい性能・仕様・制約条件等については、販売担当者にご確認ください。