

デジタルフルカラー複合機

RICOH
imagine. change.

RICOH IM C431



RICOH
IM C431

A4	フルカラー 40 枚/分	モノクロ 43 枚/分
----	--------------------	-------------------

多様な「はたらく」につながる 快適と安心を、あなたの近くから。

働く場所や業務で使用するデバイスが多様化していくなかで、
アナログもデジタルも最大限情報活用することが求められています。
RICOH IM C431は、データと紙文書をつなぎお客様のDX*化を支援し、
また、高い生産性やスマートデバイス対応で印刷業務を効率化します。
さらに、最新のセキュリティー機能や優れた環境性能も搭載。
あなたのすぐ近くから、「はたらく」がもっとスマートに変わります。

RICOH IM C431



* DX: Digital Transformation ※写真はRICOH IM C431Fです。



アナログとデジタルを シームレスに。

新しいMultiLink-Panelを入口に、アナログとデジタルがシームレスにつながります。1パス両面ADFで効率よく電子化した紙文書を、クラウドに直接アップロードが可能。また、A4機ながら1分間にモノクロ43枚、カラー40枚の高速出力。情報伝達を支えるエッジデバイスとして、お客様のDX*化を支援します。

* DX: Digital Transformation

いつも最新のセキュリティーで、 安心感をもっと。

ビジネスがグローバル化し、クラウドサービスが広く普及した今、安心して情報を活用するためには強固なセキュリティーが欠かせません。本製品は、不正アクセスやサイバー攻撃など外部からの脅威に備えるグローバル水準のセキュリティー機能を搭載。内部からの情報漏えいリスクにも対応し、迅速なアップデートにより常に最新のセキュリティーを提供します。



地球に優しいデバイスで、 これからの。

この地球環境を、未来につないでいくために。循環型社会の実現を見すえて、複合機本体の約10%*に再生プラスチックを採用しています。優れた省エネ性能に加え、生産過程でも再生エネルギーを使用するなど、脱炭素社会の実現にも寄与。高い環境性能でお客様の環境経営に貢献します。

* 本体総樹脂量の重量比で約10%を達成(当社調べ)

ANALOG to DIGITAL 紙文書の電子化をスムーズに。



1パス両面 ADFによる高速スキャン

一度のスキャンで両面同時に読み取りができる1パス両面ADFを搭載。50枚*1まで積載可能で、モノクロ/カラー混在時のカラーズキャンでもモノクロ原稿を自動判別*2して読み取ることが可能です。

片面 フルカラーモノクロ **40** ページ/分*3 | 両面 フルカラーモノクロ **80** ページ/分*3

*1 リコー マイペーパーの場合。
*2 モノクロ/カラーの判別は必ずしも正確ではありません。クリアライトPDF選択時は設定できません。
*3 A4タテ、200dpi/300dpi文字・写真モード。原稿サイズ混載時を除く。



さまざまな高付加価値PDF

●透明テキスト付きPDF

スキャンした原稿の文字情報を、OCR処理でテキストデータ化します。

※OCR変換モジュール タイプM52が必要です。
※本機能で使用できるファイル形式は[PDF]または、PDFファイル設定の[クリアライトPDF]、[PDF/A]です。
※解像度[100dpi]では使用できません。

●クリアライトPDF

見栄えを維持しながら、大幅に軽いPDFデータに変換します。

※画像によって圧縮率は異なります。
※原稿の画質によっては、期待通りのデータサイズや画質を得られない場合があります。
※クリアライトPDFを印刷した場合、ドライバーで「モノクロ」を選択する以外はすべてフルカラー印刷の扱いとなります。
※クリアライトPDFは、PDFダイレクト機能での出力はできません。
※解像度[100dpi]では使用できません。

●PDF/A ●デジタル署名付PDF ●パスワード付暗号化PDF

DX促進をサポートするクラウドサービス

●RICOH カンタンストレージ活用(有償)

パソコンを使わずに複合機の操作パネルで簡単に紙文書を電子化してクラウドに保存したり、クラウド上の文書を印刷できます。情報が一元化されるので、外出先で文書を確認したり、情報共有もスムーズです。

※Box®、DocuWare、Dropbox、Googleドライブ™、OneDrive for Business、SharePoint Onlineに対応。
※別途、クラウドストレージサービスのアカウントが必要です。



※画面はイメージです。

●RICOH カンタン名刺電子化アプリ for PHONE APPLI PEOPLE(有償)

複合機に名刺を置いてまとめてスキャンするだけで、効率的に名刺情報のデータベース化が行なえます。クラウドにアップロードすることで外出先やリモート環境からもアクセス可能。

社員一人ひとりの名刺情報を会社の共有資産として活用できます。

※PHONE APPLI PEOPLEは、株式会社Phone Appliの商標または登録商標です。
※OCR結果は名刺の色やデザインに依存します。



複数のネットワークへ参加可能なインターフェース

●無線LANを標準搭載

IEEE802.11a/b/g/n/ac準拠の無線LANを標準搭載。オフィスレイアウト変更時の有線LANの再配線が不要となり、また店頭やバックヤードなどで配線がなくても設置が可能です。また、Wi-Fi Direct®でスマートデバイスと直接接続することで、ゲストユーザーによる利用も可能です。

※対応機器すべての動作を保証するものではありません。

●1台で複数のネットワークに接続可能

自治体や銀行、病院の電子カルテなど複数ネットワークを必要とされるお客様向けに、1台での利用を可能にするオプションをご用意。各ネットワークで許可された通信だけをデバイスが処理することで、ネットワークを分離して利用することができます*。複数ネットワークのために必要となる機器のスペースとコストを低減します。

■外付け増設インターフェースボックス タイプM37

【系統】3つ 【機能】印刷・スキャン

■拡張プリントサーバー タイプM52

【系統】2つ 【機能】印刷

* 外付け増設インターフェースボックス タイプM37の場合。
※その他、仕様など詳細については、販売担当者にご確認ください。 ※本体とは別に電源が必要です。



●RICOH Drive(有償)

オフィス・現場・ホームをつなげるクラウドストレージサービス。多様なセキュリティ機能でお客様の大切なドキュメントを守りながら、オフィス、現場、ホーム、どこからでも簡単にデータ共有ができ、お客様の業務のデジタル化を支援します。

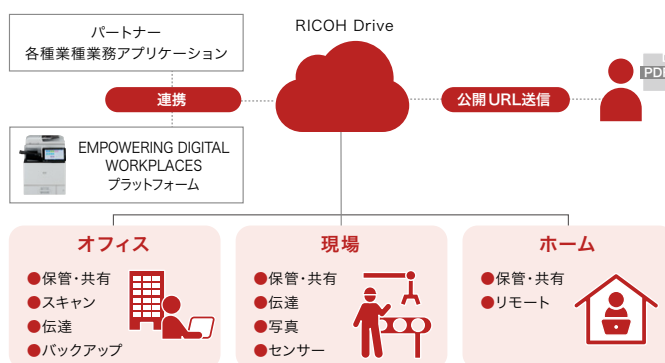

DIGITAL to ANALOG プリント業務をもっと効率的に。



モノクロ43ページ/分*・フルカラー40ページ/分*の高速出力

コピー/プリント速度は、片面両面同速のモノクロ43ページ/分*・フルカラー40ページ/分*を実現しました。A3カラー複合機同等の性能で快適にオフィスドキュメントを出力できます。

モノクロ **43** ページ/分*

フルカラー **40** ページ/分*

* A4タテ送り、連続印刷時。



●POP広告モード

シャープで鮮明な発色の印刷を実現する「POP広告モード」。カラーPOPはもちろん、プレゼンテーション資料などの出力にも最適です。

本日の特売品		本日の特売品	
高野産 ぶなしめじ		高野産 ぶなしめじ	
■(1パック)		■(1パック)	
298円	298円	298円	298円
当日の他商品	当日の他商品	当日の他商品	当日の他商品
450円	140円	450円	140円
当日の他商品	当日の他商品	当日の他商品	当日の他商品
390円	90円	390円	90円

POP広告モードOFF POP広告モードON

●高精細な1,200×1,200dpi

プリンター解像度1,200dpi×1,200dpiの高精細な画像書き込みを実現。フルカラードキュメントの表現力を大きく高めます。

※プリント速度が低下します。

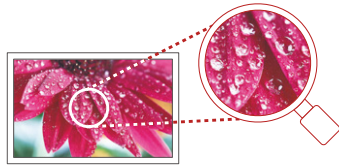

●写真・イメージ画像補正

デジタルカメラで撮影した画像の色合いを補正可能。全体的に暗めの画像を明るく補正し出力します。デジタルカメラのデータを使った書類や、写真入りパンフレット制作に便利です。

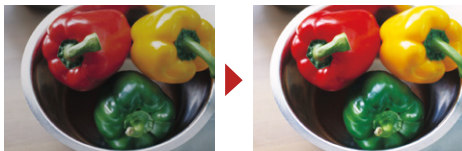

自動補正機能OFF

自動補正機能ON

常に新しい機能を提供するRICOH Always Current Technology

お客様が複合機を常に最新の状態でお使いいただくための仕組み「RICOH Always Current Technology」に対応。ご購入後も市場やお客様の環境の変化に迅速に対応し、最新の価値を提供します。アップデートはお客様自身が簡単に行なうことができ、いつも新しい機能をお使いいただけます。



※画面はイメージです。



詳しくは当社のWebサイトをご覧ください。



リコー カンタン私書箱プリント AE2(オプション)

印刷文書をいったん複合機に蓄積し、複合機の画面上で内容を確認してから印刷することができます。

印刷文書は、利用者それぞれの「私書箱」に自動的に分けて蓄積されますので、管理の手間をかけることなく、ミスピントや印刷物の取り違い/混入/放置を防げます。



●他の機器から印刷

自分が印刷指示をした機器が使用中の場合、連携設定した他の機器から印刷が可能です。



スマートデバイス対応

タブレットやスマートフォンからプリントやスキャンができる「RICOH カンタン入出力」「AirPrint」「Mopria®」などに対応しています。

●機器連携ソリューション「RICOH カンタン入出力」

タブレット端末やスマートフォンをリコー複合機と接続することで、プリントやスキャンなどの操作ができる無料のスマートデバイス用アプリです。また、リコー製プロジェクターやインタラクティブホワイトボードとも連携したデータ共有が可能です。

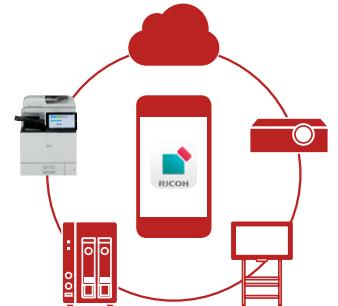

※詳細は当社Webサイトをご覧ください。

ホーム>商品>サービス>オフィスプロダクツ>

ソフトウェア>ユーティリティ>iOS/Android®/ChromeOS™プリンティングソリューション

パソコンレスで入出力可能

●メディアプリント&スキャン

メディアプリント機能とスキャンtoメディア機能を搭載。USBメモリー*1に保存されているデータ(JPEG/TIFF/PDF)*2の出力やスキャンデータの保存を誰でも簡単な操作でご利用いただけます。

*1 すべてのメディアの動作を保証するものではありません。

*2 ファイルのバージョンやフォーマットによって出力できない場合があります。

Security リスクに備える最新セキュリティーを。



内部からのリスクを抑止するきめ細かな認証管理

●役割に応じた柔軟な管理者権限

外部認証サーバー*利用時に、役割に応じた管理者権限を自由に付与できる機能を搭載。管理者ごとに必要な機能だけの権限を割り振れるため、お客様のセキュリティポリシーに合わせた設定ができます。

* Windows/LDAPサーバー利用時。 ※詳細は販売担当者にご確認ください。

●ICカードを用いた個人認証管理(オプション)

非接触ICカード「FeliCa」「MIFARE」「eLWISSE」を用いた個人認証システムとして、リコー 個人認証システム AE2、RICOH カンタンセキュアプリント for Cloudをオプションでご用意。ICカードの汎用領域の情報で認証したり、Windows Active DirectoryやLDAP、Microsoft EntraIDとも連携することが可能です。また、オンデマンド印刷に標準対応し、印刷物の取り違えや取り忘れを抑止し、セキュリティーの向上に貢献します。ユーザーごとに使える機能、権限を設定し、TCOの削減効果も期待できます。



●かんたんカード認証 ●用途に合わせたユーザー認証

外部からの脅威に備えるセキュリティー

- 通信をより強固に「TLS1.3対応」
- 情報保護をより強固に「TPM2.0対応」
- Wi-Fi™利用をより強固にする「WPA3™対応」

本体ストレージの残存データ消去/暗号化機能

コピー、スキャナーによる原稿読み取りや、パソコンからの出力などによる本体ストレージの残存データなどを上書き消去(逐次消去*/一括消去)することが可能です。また、アドレス帳データ、認証情報、蓄積文書などは、暗号化してからデータ保存することにより情報セキュリティーを高めることもできます。

* 拡張HDD タイプM52が必要です。

Sustainability 環境への具体的なアクションをかたちに。



脱炭素社会の実現

●標準消費電力量(TEC₂₀₁₈)*

カラーQSU技術により、スリープモード時の消費電力を0.43Wに抑え、標準消費電力量(TEC₂₀₁₈)*は0.47kWhとなっています。

RICOH IM C431

0.47kWh

* 国際エネルギースタープログラムで定められた測定法による数値。

●組み立て生産に使用するすべての電力を100%再生エネ化

RICOH IM C431の組み立て工場では、使用するすべての電力を再生可能エネルギー由来の電力で賄っています。

循環型社会の実現

●本体樹脂総重量の約10%*に再生プラスチック使用

「人口増加による資源の枯渇」「海洋プラスチックごみ問題」等の社会課題を見据え、市販回収材(プラスチック製包装容器や家電製品のプラスチックなど)を複合機の原材料として活用し、再生プラスチック使用率約10%*を実現。新規に投入する資源の使用量を削減し、環境負荷低減に貢献します。

* 重量比で製品本体の総樹脂量の約10%に再生プラスチック素材を使用(当社調べ)

●「RICOH カーボンオフセットサービス」(有償)

複合機がライフサイクルで排出するCO₂量*について「J-クレジット」制度を利用してオフセットします。本サービスを申し込むと、リコージャパンよりカーボンオフセット証明書を発行します。

* 原材料調達から廃棄・リサイクルまでで排出された温室効果ガスの量をCO₂量に換算し算出。

RICOH IM C431は825kg-CO₂、RICOH IM C431Fは851kg-CO₂。(本体のみ)

※J-クレジット制度について詳しくはホームページをご確認ください。<https://japancredit.go.jp/>

※その他詳細については、販売担当者にご確認ください。

●紙を主体とした包装プラスチック低減

本体輸送時の梱包に使用される発泡樹脂緩衝材(発泡スチロール)の一部をリサイクル紙製包装材へ切り替えなどで、従来機比でプラスチックの使用量をRICOH IM C431は42%削減、RICOH IM C431Fは36%削減いたしました。さらにリサイクル紙製包装材は、製品納品後回収してリサイクルします。

さまざまな環境基準に適合

●環境影響化学物質の削減(RoHS指令に適合)

●「国際エネルギースタープログラム」の基準に適合

●グリーン購入法適合商品

●「エコマーク」の複写機・プリンターなどの画像機器基準に適合

●SuMPO環境ラベルプログラムにおいて、製品環境情報を開示*

●カーボンオフセット「どんぐり制度」に参加

* 各モデルの環境影響情報はSuMPO EPDホームページでご確認ください。

※詳細は当社Webサイトをご参照ください。

<https://jp.ricoh.com/sustainability/environment/product/rspp>

Features 多彩な機能と使いやすさを一台に。



■ Usability

指先ひとつで操作できる「MultiLink-Panel」

静電容量式により操作性を高めた10.1インチフルカラータッチパネル「MultiLink-Panel」を搭載。各機能の設定画面は見やすく、機器にインストールしたアプリケーションをタブレット端末やスマートフォンと同様に、指先ひとつで直感的にどなたでも操作や設定が可能です。



コピー画面



スキャナー画面



ファクス画面

日々のメンテナンスもわかりやすくサポート

消耗品の交換動画や紙詰まり除去のアニメーションなどで、日々のメンテナンスをどなたでも実施いただけるようわかりやすくサポートします。

- トナーの交換方法が分かりやすい「消耗品交換動画」
- 紙詰まり処理などの手順を説明する「アニメーションガイダンス」
- 操作画面で不明点を解決できる「ヘルプ表示」

■ Smart Design

さまざまな場所にフィットするデザイン

さまざまな設置場所を想定して、背面も凹凸の少ないフラットなデザインを採用。多様化するワークスタイルやシチュエーションに合わせて設置が可能です。また、どなたでも快適に操作いただけるように、角度が調整できるチルト機構を採用した操作パネルを搭載しています。

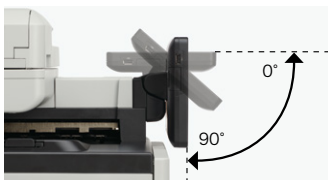

※写真は、RICOH IM C431の場合。
RICOH IM C431Fの場合は、20°~90度。



L字型ケーブル

■ Scanner

さまざまなスキャン方法

利用目的や業務フロー、ネットワーク環境に応じて多彩なスキャンが利用できます。

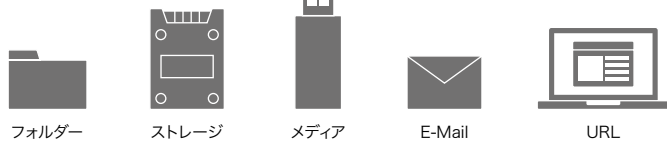

白紙ページ削除

スキャン時に白紙原稿を検知し、白紙ページを削除したデータを保存することができます。白紙ページを削除することにより、データの容量を小さくでき、また出力時には無駄なページの印刷を防ぎます。

※スキャン時のみ利用可能です。スキャナー（クラシックモード）では利用できません。

マルチアクセス

稼働中のジョブの途中で他のジョブを自動的に割り込ませ、優先的に処理することができます。また、急ぎのコピーなどは

例 プリンター出力中にファクスを受信した場合

[割り込みコピー]で稼働中のジョブを一時停止して、優先的に実

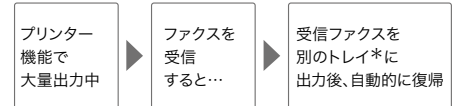

行することも可能です。 * インナー1ピントレイ BN1050装着時。

※機能の組み合わせによっては、割り込みが行えないことがあります。
※印刷動作中に他の機能で原稿読み取りを行なった場合、原稿読み取り速度が遅くなる場合があります。

■ Copy & Print

低コストで訴求力を高める2色コピー/プリント

カラー原稿を、指定した2色で再現する2色コピー/2色プリント機能を搭載。低ランニングコストと見やすさを両立できます。

※2色コピー/2色プリントはモノカラー料金としてカウントされます。
※2色プリントは黒とマゼンタ/イエロー/シアンいずれか1色のみ選択可能です。
※RPCSドライバーのみ対応。

■ Fax Communication

ペーパーレスファクス

受信ファクスを紙出力することなく本体のストレージに蓄積またはパソコンへの転送が可能。また、パソコンから直接ファクスを送信できるため、作業効率のアップとペーパーレス化が可能です。

- サーバー不要のペーパーレスファクス受信
- PC FAX機能

ファクス受信文書の自動仕分けが可能

ファクス受信文書を、本体ストレージ内で作成された相手先*ごとのフォルダーに自動振り分けできるようになりました。仕分け作業が不要となり、受信文書の検索時間も短縮できます。

* 送信元のファクスに発信元名称やファクス番号 (RTI/CSI) が設定されている必要があります。

アドレス帳の集中管理機能

1台の複合機*1が所有するアドレス帳を最大10台までの管理対象複合機*2に複製し利用が可能。機器管理者のメンテナンス負荷を軽減できます。

*1 管理対象複合機が搭載する機能 (ファクス、スキャナー、プリンター) を搭載している必要があります。

*2 アドレス帳の集中管理機能を搭載している必要があります。

※管理機がモノクロ複合機の場合、カラー機は管理対象複合機として利用できません。

RICOH IM C431の主な仕様

基本仕様/コピー機能

形式	デスクトップ式
メモリー	6.0 GB(本体2GB + 操作部4GB)
ストレージ容量	256GB
カラー対応	フルカラー
複写原稿	シート、ブック、立体物*1 最大原稿サイズ:A4(210×297mm)、 8½×14"(216×355.6mm)*2
複写サイズ	定形:A4～はがき(100×148mm)、8½×14"～5½×8½"、封筒*3 不定形:幅76.2～216.0mm、長さ139～600mm
画像受け幅	先端:4.2±1.5mm、後端:3.25±2.75mm(両面時:3.0～6.0mm)、 左右:2.25±1.75mm
	給紙トレイ:60～163g/m ² (52～140kg) 手差し給紙:60～220g/m ² (52～ 189kg) 両面時:60～163g/m ² (52～140kg)
解像度	読み取り時 600×600dpi 書き込み時 600×600dpi
階調	256階調
ウォームアップタイム*5	23秒*6
リカバリタイム (スリープ復帰時間)	7.0秒
ファストコピータイム*7	モノクロ:6.2秒 フルカラー:7.4秒
連続複写速度 度*8(毎分)	A4(タテ) モノクロ:43枚 フルカラー:40枚 B5(タテ) モノクロ:15枚 フルカラー:15枚
複写倍率	固定 1:1, 1.15, 1.22, 1.41, 2.00, 4.00, 0.93, 0.87, 0.82, 0.71, 0.61, 0.50, 0.25 倍率誤差 等倍:タテ・ヨコ±1.0%以下 変倍:タテ・ヨコ±1.0%以下
給紙装置・ 容量*9	標準 550枚+100枚(手差し)
	オプション 給紙テール PB1230:550枚
連続複写枚数	999枚
定格電圧・定格周波数	AC100V, 15A, 50/60Hz共通
最大消費電力	1.35kW以下
エネルギー消費効率	86kWh/年 区分:複合機b
大きさ*10	RICOH IM C431 (幅)498x(奥)564x(高)590mm(自動原稿送り装置含む) RICOH IM C431F (幅)554x(奥)564x(高)675mm(自動原稿送り装置含む)
機械占有寸法	RICOH IM C431F*12: (幅)848x(奥)605mm RICOH IM C431F*12: (幅)890x(奥)616mm
質量	RICOH IM C431:50kg以下 RICOH IM C431F:52kg以下

*1 光沢のある物体の場合、出力物にスジが発生する場合があります。*2 自動原稿送り装置を使用し片面読み取りの場合は、216×600mmまで可解。*3 当社WEBサイトに記載している推奨封筒をご確認ください。推奨封筒以外、または推奨封筒でも湿度など環境により、シワが発生したり、印刷不良が発生することがあります。*4 ご使用条件によっては正しく印刷できない場合があります。用紙はリコー推奨紙をお使いください。*5 室温23℃の場合、ご使用環境やご使用状況により、数値が異なる場合があります。*6 クイック起動(工場出荷値)の場合、フック起動オフ時は50秒。*7 A4タテ、等倍、本体給紙トレイ、原稿ガラスの場合。*8 印刷条件により、速度が低下することがあります。*9 リコー マイペーパーの場合。*10 操作部角度は水平から90度の場合(工場出荷時状態)。突起物を含む。*11 手差しトレイ開放、手差し延長トレイ開放、本体紙受け開放、操作部水平状態。*12 手差しトレイ開放、手差し延長トレイ開放、1ピントレイ紙受け開放、操作部を水平から20度の場合。

プリンター機能

形式	内蔵型
メモリー	基本仕様に準ずる
プリントサイズ	定形:基本仕様に準ずる 不定形:基本仕様に準ずる
ファストプリント タイム*1	モノクロ:4.3秒 フルカラー:5.5秒
連続プリント速度(毎分)	連続複写速度と同速
解像度	300×300dpi、600×600dpi(2,400dpi相当×600dpi、9,600dpi相当× 600dpi)、1,200×1,200dpi*2
ページ記述 言語	標準 RPCS, RPDL*3*4、PostScript® 3™エミュレーション、PDF Directエミュレーション
	オプション PCL6, PCL5c*4、 Genuine Adobe® PostScript® 3™、PDF Direct from Adobe®
対応プロトコル	TCP/IP(IPv4, IPv6*5)、LPR、DIPRINT(Plot100)、FTP、IPP、 WSD(Printer)
対応OS*6	Windows 10, Windows 11, Windows Server 2012, Windows Server 2012 R2, Windows Server 2016, Windows Server 2019, Windows Server 2022、Windows Server 2025、macOS 11以降
インター フェース	標準 イーサネット(1000BASE-T/100BASE-TX/10BASE-T)、 USB3.2 Gen1(Bタイプ)*7、無線LAN(IEEE802.11a/b/g/n/ac)*7、 メディアアダプター:USB2.0(Aタイプ)*7
	オプション R98(NEC PC-PR201H)*3、R55(IBM5577-F01/F02)*3、 R16(Epson ESC/P)*3、RTIFF*3
エミュレーション (オプション)	R98(NEC PC-PR201H)*3、R55(IBM5577-F01/F02)*3、 R16(Epson ESC/P)*3、RTIFF*3
内蔵フォント	標準 明朝L、ゴシックB、明朝LプロポーションL、ゴシックBプロポーションL、Courier10、 Prestige Elite12、Letter Gothic15、BoldFace PS、Nimbus Mono 4書体、 Nimbus Sans 4書体、Nimbus Roman 4書体、ITC Dingbats、 Century Schoolbook Roman、Symbol、OCR-B、JIS2004対応フォント(HG明朝L、 HGゴシックB)、日本語平成2書体(HG平成明朝、HG平成角ゴシック)、欧文93書体
	オプション (Genuine Adobe® PostScript® 3™) JIS2004対応フォント日本語2書体 (HG明朝L、HGゴシックB)、日本語平成2書体(平成明朝体™MW3、平成角ゴ シック体™MW5)、欧文136書体
変倍率	25～400%(RPCS時)

*1 データ処理終了から排出完了までの時間。A4タテ、等倍、本体給紙トレイ。*2 プリント速度が低下します。
*3 モノクロ対応。*4 プリンタードライバーの提供は行ないません。*5 IPv6はネットワークやオペレーティング
システムの環境によってはご利用いただけない場合があります。*6 ARM版Windowsからの印刷には'Mopria'を
利用して印刷ください。*7 対応機器すべての動作を保證するものではありません。

ご注意	<p>① 国内外で流通する紙幣・貨幣、未使用の郵便切手・官製ハガキ、政府発行の印紙・証券などをコピーすることは、法律で禁止されています。</p> <p>② 著作権の全部または、一部につき、著作権者の承諾なく複製複製をなす事は著作権法上著作権が制限される場合を除き、禁じられています。ご注意ください。</p>
-----	---

安全にお使いいただくために...

- ご使用前に「使用説明書」をよくお読みの上、正しくお使いください。●表示された正しい電源・電圧でお使いください。
- 水、湿気、湯気、ほこり、油煙等の多い場所での使用や設置はしないでください。●アース接続を行なってください。故障や漏電の場合、感電するおそれがあります。

RICOH

imagine. change.

株式会社 リコー
東京都大田区中馬込1-3-6 〒143-8555

<https://www.ricoh.co.jp/mfp/>

リコー製品に関するお問い合わせは下記のダイヤルで承っております。

リコーテクニカルセンター 0120-892-111

●受付時間:平日(月～金)9時～17時(祝祭日、弊社休業日を除く)
※お問い合わせの内容は対応状況の確認と対応品質の向上のため、録音・記録をさせていただきます。
※受付時間を含め、記載のサービス内容は予告無変更に異なる場合があります。あらかじめご了承ください。
<https://www.ricoh.co.jp/contact/>
■リコーにご提供いただいたお客様の個人情報取り扱い方針については、当社ホームページでご確認いただけます。

地球環境保護のために、このカタログには植物油インキを使用しています。

スキャナー機能

形式	カラーキャナー
メモリー	基本仕様に準ずる
最大原稿読み取りサイズ	定型:基本仕様に準ずる 不定形:最大216mm×356mm
読み取り速度*1	片面時 モノクロ:40ページ/分、カラー:40ページ/分
両面時	モノクロ:80ページ/分、カラー:80ページ/分
階調	モノクロ:2階調、グレースケール:256階調、フルカラー:RGB各256階調
インター フェース	標準 イーサネット(1000BASE-T/100BASE-TX/10BASE-T)、無線LAN (IEEE802.11a/b/g/n/ac)*2、スキャンメディア:USB2.0(Aタイプ)*2
メール送信	読み取り解像度:100dpi、200dpi、300dpi、400dpi、600dpi 対応プロトコル:SMTP 出カフォーマット:TIF、JPEG、PDF、クリアライトPDF、PDF/A
ファイル送信	読み取り解像度:100dpi、200dpi、300dpi、400dpi、600dpi 対応プロトコル:SMB(SMB3.1.1に対応)、FTP、 出カフォーマット:TIF、JPEG、PDF、クリアライトPDF、PDF/A 対応OS:Windows 10, Windows 11, Windows Server 2012, Windows Server 2012 R2, Windows Server 2016, Windows Server 2019, Windows Server 2022、Windows Server 2025、macOS 11以降
ネットワーク TWINスキャナー*3	読み取り解像度:100～1,200dpiの範囲で指定可能*4 対応プロトコル:TCP/IP(IPv4/IPv6) 対応OS:Windows 10, Windows 11, Windows Server 2012, Windows Server 2012 R2, Windows Server 2016, Windows Server 2019, Windows Server 2022、Windows Server 2025

*1 A4タテ、200/300dpi時。*2 対応機器すべての動作を保證するものではありません。*3 64bitアプリケーション
でできません。32bitアプリケーションを使用してください。*4 読み取り原稿サイズにより、最大読み取り解像度が
変わります。

ファクス機能

走査方式	平面走査(シート原稿、ブック原稿両面用)
メモリー	4MB
適用回線	アナログ:加入電話回線(PSTN)、自営構内回線(PBX)、Fネット(G3サービス)
走査線密度	8×3.85本/mm(ふつう字)、8×7.7本/mm(小さな字)
通信速度	33.6K/31.2K/28.8K/26.4K/24.0K/21.6K/19.2K/16.8K/14.4K/12.0K/ 9.600/7.200/4.800/2.400bps(自動シフトダウン方式)
符号化方式	MH、MR、MMR、JBIG
通信モード	G3
読み取り原稿サイズ	定型:最大A4タテ 幅210×長さ297mm 不定形:最大 幅216×長さ600mm
記録紙サイズ	最大:A4、8½×14" 最小:A5
電送時間	約3秒(JBIG通信時:2秒台)*

* A4、700文字程度(標準画質(8×3.85本/mm))で送った時の速さです。ただし、画像情報だけの通信速度で、
通信制御の時間は含まれておりません。実際の通信時間は、原稿の内容、相手機種、回線状況により異なります。
* RICOH IM C431にFAXユニット タイプM59 を装着するか、もしくはRICOH IM C431Fより利用可能です。

本体標準価格

(消費税別)

RICOH IM C431	¥729,000	搬入設置指導料*	45,600円
RICOH IM C431F	¥812,000	搬入設置指導料*	56,400円

本体標準価格には、感光体は含まれません。*下取機の引き取りについては別途料金が必要です。販売担当主に確認ください。
* パソコン1台分のドライバー/ユーティリティーのインストール、操作指導を含みます。パソコン台目より以降の価格や
ユーザー認証機能の設置指導などは販売担当主に確認してください。

※他機種でご使用されていた共通のオプションは、本機に装着出来な場合があります。詳しくは、販売担当主に確認
ください。※用紙種類によっては、正しく給紙や給紙ローラーに付着し、給紙できなくなる場合があります。※方角、本体ス
トレージに不良
が発生する場合は、蓄積したデータや登録したアドレス帳のデータが消失することがあります。(本体ストレージに長期
保管する場合は、Web Image Monitor/パソコンの引き取りをおすすめします。またアドレス帳に関してはRidoc
IO Device Manager Accounting/Ridoc IO Device Manager Liteでバックアップをとることをおすすめします。)
機器の返却・廃棄を行う際、本体ストレージ等に記録されたデータは残存データ消去機能を利用して消去すること
を推奨します。データの消失および流出による直接、間接の損害については、当社は一切の責任を負いませんので、あ
らかじめご了承ください。*本機およびオプションの稼働中に電源を切り、メディアを抜いたりすると、データが破損する場
合があります。*データ破損に関する損害については、当社は一切の責任を負いませんので、あらかじめご了承ください。*
本体ストレージ暗号化機能を利用する場合、暗号鍵を紛失すると故障時等にデータが復旧できなくなります。運用後に本
機をインターネットに接続したネットワーク環境でご利用になる場合には、必ずファイアーウォールなどを設置し、セキュ
リティを確保した環境で運用してください。*各種サービスの提供を受けている電話回線は、ファクシミリに使用できない場
合(キャッチホンなど)があります。*ファクシミリで送られたものは、原稿と寸法が異なる場合があります。*電話回線
や地域などの条件により、お使いになれないことがあります。*留守番電話接続およびTEL/ファクシミリ機能は接続に
する電話番号の種類によって使用できないこともあります。*本製品およびオプションの故障、誤作動またはその他の
不具合により送信、受信ができなかったために生じた直接、間接の損害については、当社は一切の責任を負いません
ので、あらかじめご了承ください。*搬入設置指導料は、本製品本体を納品する場合、標準的な搬入設置指導料作
品価格です(詳しい内容につきましては販売担当主に確認ください)。*製品の色は、印刷のため実際とは若干異なる場
合があります。*このカタログの表紙の画像や1ページに記載されている事例写真はイメージです。*このカタログに記載
されている画像は機能説明のために作成したもので実際の出カサンプルとは異なります。*このカタログに記載されて
いる商品には国内仕様のほか海外では使用できません。*詳しい性能・仕様・制約条件等については、販売担当主に
確認ください。*Microsoft Windows、Active Directory、Microsoft Entra、OneDriveおよびSharePointは、米国
Microsoft Corporationの米国およびその他の国における登録商標または商標です。*Windowsの正式名称は、
Microsoft Windows Operating Systemです。*Adobe、PostScriptは、Adobe Incorporatedの米国ならびに
他の国における商標または登録商標です。*PDFは、Adobe PDFです。*macOSおよびAirPrintは、Apple Inc.
の商標です。*iOSは、米国およびその他の国における商標またはその国の登録商標であり、ライセンスのもとに使用され
ます。*Android、ChromeOS、GoogleドライブおよびGoogle Driveは、Google LLCの商標です。*Box® お
びBoxロゴは、米国およびその他の国における Box, Inc.および/またはその関連会社登録商標です。*Dropboxは
Dropbox, Inc.またはその子会社が所有する商標です。*QRコードは、(株)デンソーウェーブの登録商標です。
*イーサネットは、富士フイルムビジネスイノベーション株式会社登録商標です。*FeliCaは、ソニー株式会社の登録
商標です。*FeliCaは、ソニー株式会社が開発した非接触ICカードの技術方式です。*eWISは、エヌ・ティ・ティ
コミュニケーションズ株式会社登録商標です。*PCLは、米国 Hewlett-Packard社の登録商標です。*Mopiaは、
Mopia Allianceの登録商標です。*IEEEは、The Institute of Electrical and Electronic Engineers, Inc.
の商標です。*Wi-Fi™、WPA3™、Wi-Fi Direct™は、Wi-Fi Allianceの商標です。*その他、本カタログに掲載のその
他会社名および製品名、ロゴマークは、各社の商号、商標または登録商標です。

リコーは環境保全を経営の優先課題のひとつと考え、リサイクル活動を推進しています。本製品は、新品と同一の当社
品質基準をクリアした、リサイクルパーツが使用されていることがあります。

この印刷物の掲載の全商品の価格および料金には、消費税は含まれておりません。ご購入の際は消費税を別途申し
受けますので、ご了承ください。

●お問い合わせ:ご用命は...

このカタログの記載内容は、2025年3月現在のものです。

2501H-2503<34211812>3/OA

RICOH IM C431 価格表

〈本体価格〉

(消費税別)

商品名	品種コード	標準価格	コピー/プリンター/スキャナー/ドキュメントボックス	ファクス	両面	手差し	1パス両面 ADF	インナー1ピン
RICOH IM C431	312714	729,000円	●	OP	●	●	●	OP
RICOH IM C431F	312715	812,000円	●	●	●	●	●	●

●:標準装備 OP:オプションで対応 ※本体価格には、感光体ユニットは含まれません。

〈内部オプション〉

(消費税別)

商品名	品種コード	標準価格	設置調整料		内容
			A料金	B料金	
FAXユニット タイプM59	445371	63,000円	18,800円*1	12,900円*1	スーパーG3対応ファクス機能を利用可能とするユニットです。RICOH IM C431Fには標準搭載です。
拡張データ変換ボード タイプM19*2	312916	50,000円	7,900円	2,000円	ドキュメントボックスに蓄積したコピーとプリンターのデータをパソコンで引き取る際に必要です。
リモートFAXカード タイプM59	445372	20,000円	8,900円	3,000円	ファクス連携機能を利用する際に必要となるカードです。親機(ファクス搭載機)および子機(ファクス未搭載機)に装着することで、ファクスの送受信ができます。
OCR変換モジュール タイプM52	440442	50,000円	7,900円	2,000円	スキャナー機能で透明テキスト付PDFの生成を可能にするカードです。
拡張プリントサーバー タイプM52*2	440339	20,000円	7,900円	2,000円	ネットワークポートを2つに増設するためのインターフェースボードです。増設したネットワークポートはプリンター機能のみ対応です。
外付け増設インターフェースボックス タイプM37	313334	215,000円	14,800円	8,900円	ネットワークポートを3つに増設するための外付けインターフェースボックスです。増設したネットワークポートはプリンター、スキャナー機能が利用可能です。本体とは別に電源が必要です。
拡張HDD タイプM52*3	440342	80,000円	8,900円	3,000円	320GBのHDDです。逐次消去機能を利用する際に必要です。本体ストレージをSSD(標準)から交換します。
拡張SSD タイプM52*3	440341	80,000円	8,900円	3,000円	SSD容量を1TBに増やすことができます。本体ストレージをSSD(標準)から交換します。

*1ファクスの宛先表の登録は設置指導致に含れません。別料金となります。*2いずれか1つ装着可能です。*3いずれか1つ装着可能です。
※設置調整料は本体と同時に設置の場合はB料金となります。本体納入後、オプションを取付ける場合は、1オプションがA料金、他オプションはB料金となります。

〈プリンター接続オプション〉

(消費税別)

商品名	品種コード	標準価格	設置調整料		内容
			A料金	B料金	
PS3カード タイプM59*1	445373	80,000円	6,900円	1,000円	Adobe® PostScript®3による出力に対応。Adobe® 純正PDFファイルのダイレクト印刷機能に対応。
エミュレーションカード タイプM59*2	445374	40,000円	6,900円	1,000円	R98(NEC PC-PR201H)、R16(EPSON ESC/P)、R55 (IBM®5577)、RTIFFによる出力が可能です。
マルチエミュレーションカード タイプM59*1*2	445375	105,000円	6,900円	1,000円	エミュレーションカード タイプM59、PS3カード タイプM59を1枚のカードに統合した商品です。
PCLエミュレーションカード タイプM59	445376	20,000円	6,900円	1,000円	PCL6 (PCL XL)、PCL 5cによる出力が可能です。

*1いずれか1つ装着可能です。*2いずれか1つ装着可能です。
※設置調整料は本体と同時に設置の場合はB料金となります。本体納入後、オプションを取付ける場合は、1オプションがA料金、他オプションはB料金となります。

〈インターフェースケーブル〉

(消費税別)

商品名	品種コード	標準価格	内容
USB3.2プリンターケーブル	896470	2,000円	Standard-Aタイプ Standard-BタイプのUSB3.2ケーブル(2.5m)です。USB3.2 Gen1(5Gbps)に対応。USB2.0インターフェースのプリンターには接続できません。またスキャナーは使用できません。

〈外部オプション〉

(消費税別)

商品名	品種コード	標準価格	設置調整料		内容
			A料金	B料金	
給紙テーブル PB1230	445378	53,000円	7,900円	2,000円	550枚(リコー マイベーパー)×1段の増設給紙テーブル。A4、A5、B5、8½×14"~5½×8½"、不定形サイズなどに対応可能です。2段まで増設可能です。
サブライテーブル TB1060*1	445380	33,000円	-	-	消耗品を収納できるテーブルです。
キャストテーブル タイプM59*1	445379	26,000円	-	-	本体または給紙テーブル PB1230に装着可能、床置きに便利なキャストテーブルです。
インナー1ピンレイ BN1050	445381	20,000円	8,900円	3,000円	本体内に1ピンを増設し、コピー、ドキュメントボックス、ファクス、プリンターの機能別仕分け先として使用できます。排紙検知LEDランプ付です。100枚(A4)スタック可能です。RICOH IM C431Fには標準搭載です。
除湿ヒーターキット タイプM8	319208	10,000円	9,900円	4,000円	給紙テーブル PB1230にセットした用紙の吸湿を低減します。装着するためには、給紙テーブル PB1230が必要です。
本体トレイ除湿ヒーターキット タイプM59	445382	13,000円	9,900円	4,000円	本体トレイにセットした用紙の吸湿を低減します。
結露防止ヒーターキット タイプM59	445537	16,000円	9,900円	4,000円	機械の結露を防ぐヒーターです。寒冷地や夜間日中の温度差が大きい環境での結露の頻度を低減します。
ハンドセット HS1030	440446	18,500円	6,900円	1,000円	ファクス用のハンドセットです。

*1同時装着できません。
※設置調整料は本体と同時に設置の場合はB料金となります。本体納入後、オプションを取付ける場合は、1オプションがA料金、他オプションはB料金となります。

〈その他オプション〉

(消費税別)

商品名	品種コード	標準価格	設置調整料		内容
			A料金	B料金	
個人認証デバイスキット タイプM59	445377	47,000円	7,900円	2,000円	個人認証する際に必要となるICカードリーダー/ライター、ケーブルが同梱されています。

※設置調整料は本体と同時に設置の場合はB料金となります。本体納入後、オプションを取付ける場合は、1オプションがA料金、他オプションはB料金となります。

※AdobeおよびPostScriptは、Adobe Systems Incorporated(アドビシステムズ社)の米国ならびに他の国における商標または登録商標です。※PDFは、Adobe PDFです。※IBMは、世界の多くの国で登録されたInternational Business Machines Corp.の商標です。※PCLは、米国Hewlett-Packard社の登録商標です。※その他の会社名および製品名は、それぞれ各社の商号、商標または登録商標です。

〈消耗品〉

(消費税別)

商品名	品種コード	標準価格	販売単位	換算価格	規格
RICOH タッチパネル抗菌フィルム タイプB*	440107	3,000円	1枚	—	—

* 操作部(MultiLink-Panel)に貼り付け可能な抗菌タイプのフィルムです。

〈カーボンオフセットサービス〉

(消費税別)

商品名	品種コード	標準価格	内容
RICOH カーボンオフセットサービス 基本料 タイプA	GQS800	7,000円	基本料金メニューです。1回のカーボンオフセットにつき1つご注文となります。
RICOH カーボンオフセットサービス タイプA	GQS801	2,500円	台数単価メニューです。カーボンオフセット対象機器1台につき1つご注文となります。

RICOH IM C431 主なオプション仕様

	インナー 1 ビントレイ BN1050*1	給紙テーブル PB1230	サブライテーブル TB1060	キャスターテーブル タイプ M59
収納可能サイズ / 用紙サイズ	A4 タテ～ B5 タテ、8½×14" タテ～ 5½×8½" タテ、不定形サイズ	A4 タテ～ B5 タテ、8½×14" タテ～ 5½×8½" タテ、不定形サイズ	—	—
収納可能枚数 / 用紙積載枚数*2	100 枚 (A4)	550 枚 (A4)	—	—
坪量 (用紙紙厚)	60 ～ 163g/㎡ (52 ～ 140kg)	60 ～ 163g/㎡ (52 ～ 140kg)	—	—
最大消費電力	1W 以下 (電源は本体から供給)	17W 以下 (電源は本体から供給)	—	—
大きさ (幅 × 奥 × 高)	554×482×138.5mm (延長トレイ収納時)	498×552×150mm	637×660×427mm (転倒防止部材を含む) 498×532×427mm (転倒防止部材を除く)	498×532.3×89mm (前面の取っ手を除く) 498×564.3×89mm (前面の取っ手を含む)
質量	約 3kg	約 11kg	約 24kg	約 9kg

*1 RICOH IM C431Fには標準搭載です。*2 リコー マイペーパーの場合。

RICOH IM C431 外形寸法

RICOH IM C431 の外形寸法

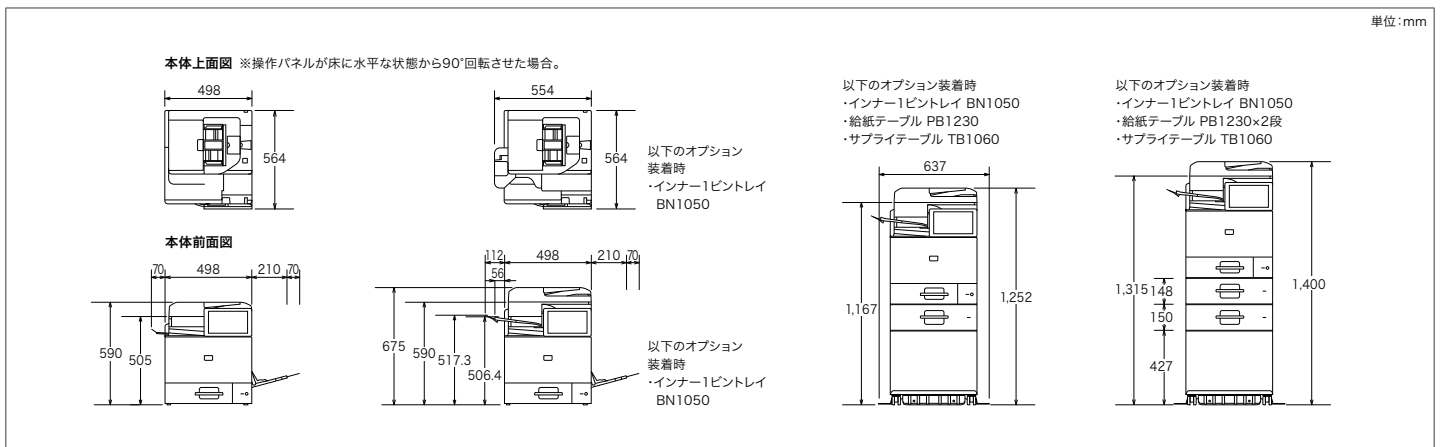

保守料金

より快適にお使いいただくために、以下のような保守サービスをご用意しております。
保守サービスとして、パフォーマンス契約とスポット保守契約のいずれかをお選びいただけます。

■パフォーマンス契約をお選びいただけますと

1. 「パフォーマンス」を実施いたします。

「パフォーマンス」とは、

- ① カスタマーエンジニアを派遣して、本製品を安定した状態でお使いいただくための定期保守サービス（点検・調整）を実施いたします。また、万が一の故障時には、お客様のご要請に応じて修理いたします。
- ② パフォーマンス契約期間中、感光体ユニットをお貸しし、通常の利用に必要な量のトナーを供給いたします。
RICOH P トナー ブラック IM C300 RICOH P トナー シアン IM C300 RICOH P トナー マゼンタ IM C300 RICOH P トナー イエロー IM C300

2. 「パフォーマンスチャージ」を申し受けます。

リコーはパフォーマンスの対価として、「パフォーマンスチャージ」を申し受けます。パフォーマンスチャージは、カウンター数値により算出されます。
※パフォーマンスチャージの請求は、1ヶ月単位となります。※実際のご請求金額は、テスト、不良出力の控除として、月間使用モノカラーカウンターの0.3%引き、フルカラーカウンターとフルカラープリントカウンターの0.3%引きのカウンタ数で計算します。
★契約有効期間は5年間で、5年経過後は1年単位で自動更新させていただきます。6年目はパフォーマンスチャージを8%アップします。7年目以降はパフォーマンスチャージを12%アップします。
★お客様のご要請により故障の原因を調査した結果、本製品および同梱ソフト以外に原因があると判明した場合、その調査に要した費用を別途請求させていただきます場合があります。

＜パフォーマンスチャージ＞

下記(1)基本料金と(2)カウンター料金のどちらか高い金額をパフォーマンスチャージとします。

※カウンター料金は、モノカラーカウンター料金とフルカラーカウンター料金とフルカラープリントカウンター料金の合算料金です。

(消費税別)

請求金額 (1ヶ月単位)		RICOH IM C431
(1)	基本料金	5,500円
カ ン ト ー	500カウント / 月までの使用 1 カウントにつき	9.4円
	501 カウント / 月～4,000 カウント / 月までの使用 1 カウントにつき	7.9円
	4,001 カウント / 月以上の使用 1 カウントにつき	7.4円
カ フ ル カ ラ ー	1,000 カウント / 月までの使用 1 カウントにつき	44.0円
	1,001 カウント / 月～3,000 カウント / 月までの使用 1 カウントにつき	38.0円
	3,001 カウント / 月以上の使用 1 カウントにつき	32.0円
カ プ リ ン ト カ ラ ー	1,000 カウント / 月までの使用 1 カウントにつき	38.0円
	1,001 カウント / 月～3,000 カウント / 月までの使用 1 カウントにつき	32.0円
	3,001 カウント / 月以上の使用 1 カウントにつき	28.0円

※カウンターは出力1面ごとに1カウント進みます。1両面出力ごとに2カウント進みます。※①モノカラーカウンターは、2色・単色・白黒モードおよび自動カラー選択で白黒判定された出力、またはCMYKの内2色以下を使用して出力する場合に進みます。②フルカラーカウンターは、フルカラーモードおよび自動カラー選択でフルカラー判定された出力、またはCMYKの内3色以上を使用して出力する場合に進みます。③フルカラープリントカウンターは、プリンター機能(ドキュメントボックスに蓄積したものの出力を含む)でCMYKの内3色以上を使用して出力する場合に進みます。※フルカラートータルカウンターにはフルカラープリントカウンターを含みます。※オプションの種類によっては、別途拡張料金を申し受けます。※詳しくは販売担当者またはカスタマーエンジニアにご確認ください。※サービス実施店の営業時間外、遠距離での対応は別途追加料金を申し受けることがあります。ただし、営業時間外の保守は、「フルタイムサービス」をご用意させていただいております。

3. 「リモートサービス」を提供いたします。

リコーでは、より良好な状態で複写機をお使いいただくため、インターネット環境もしくは公衆回線を利用して遠隔定期診断を可能にした保守システムをご用意させていただいております。
※環境によっては対応できないメニューもございます。詳しい内容につきましては、販売担当者にご確認ください。

■スポット保守契約をお選びいただけますと——お客様のご要請に応じて、点検・修理・調整、感光体ユニット・部品の供給・交換を有償で行なう保守サービスです。

1. 契約時に感光体ユニット、トナーをお買い上げいただけます。(消費税別)

感光体ユニットは、交換のつど代金を申し受けます。

感光体ユニットは、4本使用します。35,000円/1本(140,000円/4本)

トナーは、お客様のご使用状況に応じお買い上げいただけます。

トナー価格…RICOH トナー ブラック IM C300… 17,000円/1本
…RICOH トナー シアン IM C300… 4,800円/1本
…RICOH トナー マゼンタ IM C300… 4,800円/1本
…RICOH トナー イエロー IM C300… 4,800円/1本

2. お客様のご要請に応じて、機械の修理または感光体ユニット、部品を交換します。

(1) 基本料金と技術料金

(消費税別)

	基本料金	技術料金	備考
保証期間内	無償対応	無償対応	片道30kmを超える場合や船舶、航空機を利用する場合は、別途料金を追加。営業時間外の保守については販売担当者もしくはカスタマーエンジニアにご相談ください。
保証期間外	15,000円/訪問	7,000円/30分	

(2) 部品は、交換のつど代金を申し受けます。

部品価格につきましては、カスタマーエンジニアにご確認ください。

※保守料金の詳しい内容につきましては、販売担当者またはカスタマーエンジニアにご確認ください。※保守サービスのために必要な補修用性能部品の保有期間は本製品の製造中止後、7年間で。

※製品の外観・仕様などは、改良のため予告なく変更させていただく場合があります。※この印刷物に記載されている商品は国内仕様のため海外では使用できません。※本価格表に記載の会社名および製品名・ロゴマークはそれぞれ各社の商標、商標または登録商標です。※詳しい性能・仕様・制約条件等については、販売担当者にご確認ください。

【ご注意】①国内外で流通する紙幣・貨幣、未使用の郵便切手・官製ハガキ、政府発行の印紙・証券類などをコピーすることは、法律で禁止されています。
②著作権の目的となっている書籍・音楽・絵画・版画・地図・映画・図画・写真などの著作物は、個人的にまたは、家庭内その他、これに準ずる限られた範囲内で使用するためにコピーする以外は禁じられています。

安全にお使いいただくために…
●ご使用前に「使用説明書」をよくお読みの上、正しくお使いください。●表示された正しい電源・電圧でお使いください。
●水、湿気、湯気、ほこり、油煙等の多い場所での使用や設置はしないでください。●アース接続を行ってください。故障や漏電の場合、感電するおそれがあります。

この印刷物に掲載の全商品の価格および料金には、消費税は含まれておりません。ご購入の際は消費税を別途申し受けますので、ご了承願います。

株式会社リコー

東京都大田区中馬込1-3-6 〒143-8555

リコー製品に関するお問い合わせは下記のダイヤルで承っております。

リコーテクニカルコールセンター

0120-892-111

●受付時間：平日(月～金)9時～17時(祝祭日、弊社休業日を除く)
※お問い合わせの内容は対応状況の確認と対応品質の向上のため、録音・記録をさせていただいております。
※受付時間を含め、記載のサービス内容は予告無く変更になる場合があります。あらかじめご了承ください。
<https://www.ricoh.co.jp/contact/>

■リコーにご提供いただいたお客様の個人情報の取り扱い方針については、当社ホームページでご確認いただけます。

このカタログの記載内容は、2025年3月現在のものです。