

専用テーブルタイプ 3000 設置説明書

このたびは本製品をお買い上げいただき、ありがとうございます。この設置説明書は専用テーブルの正しい取り付け方法について記載してあります。この設置説明書を最後までよくお読みのうえ、正しくお使いください。また、この設置説明書が必要になったとき、すぐに利用できるように保管してください。

⚠ 注意



・オプションの取り付け、取り外しは、プリンターの電源スイッチが切れていて、プリンター本体が常温であることを確認してから行ってください。やけどの原因になります。

⚠ 注意



・プリンター本体は約 36kg あります。機械を移動するときは、両側面の取っ手を2人で持ち、ゆっくりと体に負担がかからない状態で持ち上げてください。無理をして持ち上げたり、乱暴に扱って落としたりすると、けがの原因になります。

⚠ 注意



・専用テーブルは約 10.5kg あります。専用テーブルを移動するときは、ゆっくりと体に負担がかからない状態で持ち上げてください。無理をして持ち上げたり、乱暴に扱って落としたりすると、けがの原因になります。

操作の前に

- 各部の名称については、使用説明書<保守・運用編>「はじめに」を参照してください。プリンター本体に複数のオプションを取り付ける場合は、本製品を最初に取り付けることをおすすめします。

1

同梱品を確認します。

専用テーブル タイプ3000

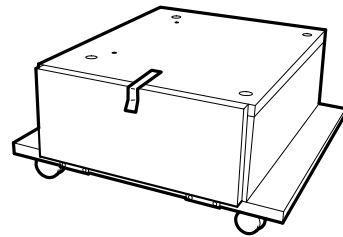

転倒防止脚

ZHBPE021J

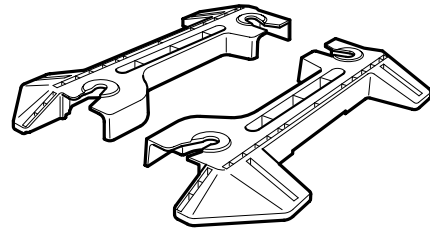

垂直ピン

ZHBPE071J

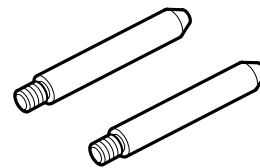

ZHBPE051J

取り付け金具(2個)、短いねじ(2本)、長いねじ(2本)

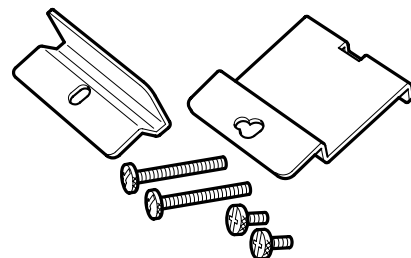

ZHBPE062J

2

本機の電源が入っている場合は電源を切り、電源プラグをコンセントから抜きます。また、接続されているケーブルをすべて外しておいてください。

3

専用テーブルを図のように持ち、設置場所近くの平らな所に置きます。

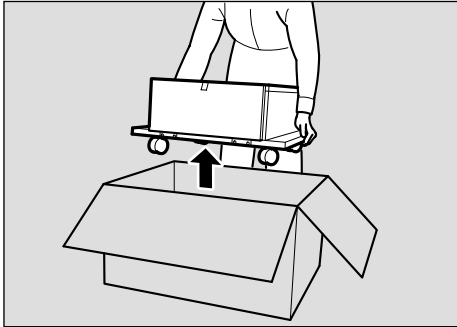

ZHBPE010J

 補足

□ 背面にまわって作業するときがありますので、スペースを確保してください。

4

専用テーブルを固定しているテープを取り除きます。

5

専用テーブルに、同梱されている垂直ピン(2本)を専用テーブルに立てて締めます。

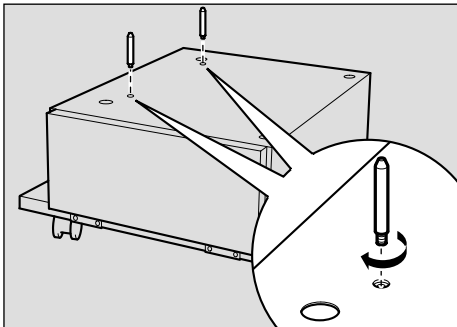

ZHBPE131J

6

左右の取っ手をつかんで、プリンターを持ち上げます。

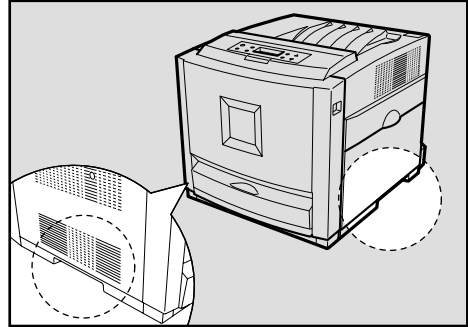

ZHBH750E

7

プリンター本体を専用テーブルの垂直ピンに合わせ、ゆっくり降ろします。

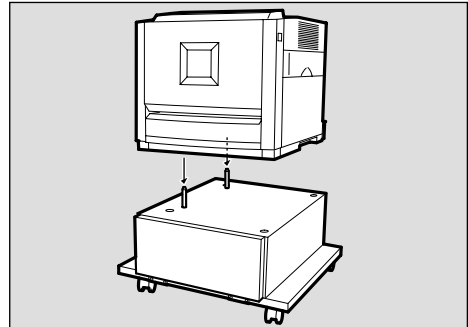

ZHBPE040J

8

プリンターを使う場所に移動します。

9

同梱品を取り出し、短いねじ(2本)、長いねじ(2本)、取り付け金具(2個)がそろっていることを確認します。

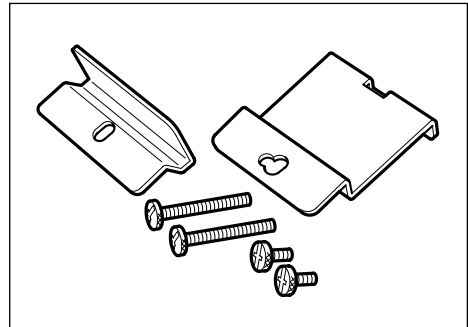

ZHBPE061J

10

専用テーブルに転倒防止脚を取り付けます。専用テーブル前面に転倒防止脚を の順番にはめます。

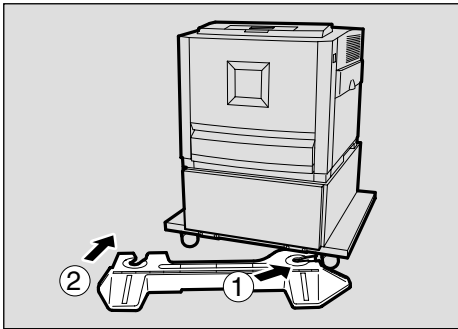

ZHBPE080J

11

専用テーブルのカバーをあけます。

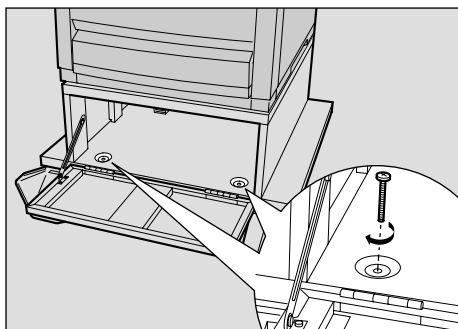

ZHBPE141J

12

同梱の長いねじ(2本)で固定します。コインなどを使って、しっかり固定してください。

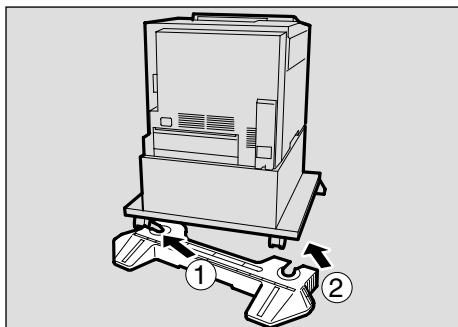

ZHBPE100J

13

専用テーブル背面に転倒防止脚を の順番にはめます。

14

背面の転倒防止脚(左右)に、短いねじ(2本)で、取り付け金具(2個)を固定します。コインなどを使ってしっかり固定してください。

- ・大きい取り付け金具を背面に向かって右側に取り付けます。

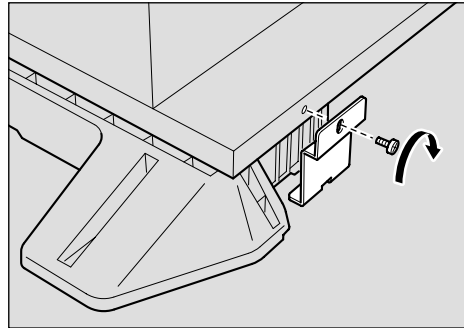

ZHBPE110J

- ・小さい取り付け金具を背面に向かって左側に取り付けます。

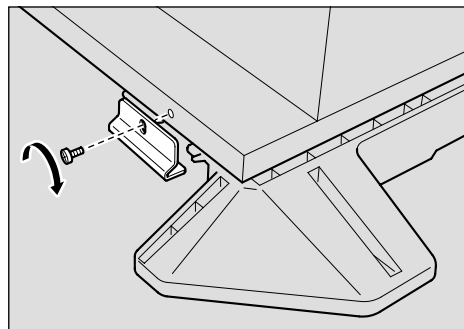

ZHBPE120J

専用テーブル仕様

- ・幅 540 mm
- ・高さ 250 mm
- ・奥行き 540 mm
- ・重量 10.5 kg (転倒防止脚除く)