

IPSiO SP 4010/SP 4000

メンテナンスガイド

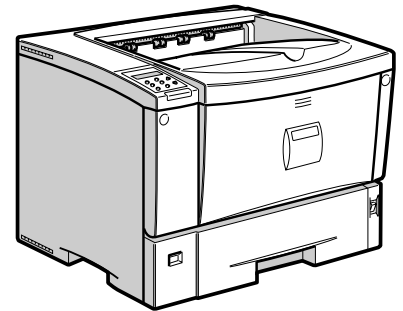

-
- 1 用紙のセット
 - 2 消耗品の交換
 - 3 清掃
 - 4 調整
 - 5 困ったときには
 - 6 付録

■ はじめに

このたびは本製品をお買い上げいただき、ありがとうございます。

この使用説明書は、製品の正しい使い方や使用上の注意について記載してあります。ご使用前に、この使用説明書を最後までよくお読みの上、正しくお使いください。また、この使用説明書が必要になったとき、すぐに利用できるように保管してください。

株式会社リコー

■ 複製、印刷が禁止されているもの

本機を使って、何を複製、印刷してもよいとは限りません。法律により罰せられることもありますので、ご注意ください。

1) 複製、印刷することが禁止されているもの

(見本と書かれているものでも複製、印刷できない場合があります。)

- 紙幣、貨幣、銀行券、国債証券、地方債券など
- 日本や外国の郵便切手、印紙

(関係法律)

- 紙幣類似証券取締法
- 通貨及証券模造取締法
- 郵便切手類模造等取締法
- 印紙等模造取締法
- (刑法 第148条 第162条)

2) 不正に複製、印刷することが禁止されているもの

- 外国の紙幣、貨幣、銀行券
- 株券、手形、小切手などの有価証券
- 国や地方公共団体などの発行するパスポート、免許証、許可証、身分証明書などの文書または図画
- 個人、民間会社などの発行する定期券、回数券、通行券、食券など、権利や事実を証明する文書または図画

(関係法律)

- 刑法 第149条 第155条 第159条 第162条
- 外国ニ於テ流通スル貨幣紙幣銀行券証券偽造変造及模造ニ関スル法律

3) 著作権法で保護されているもの

著作権法により保護されている著作物（書籍、音楽、絵画、版画、地図、図面、映画および写真など）を複製、印刷することは、個人または家庭内その他これに準ずる限られた範囲内で使用する目的で複製、印刷する場合を除き、禁止されています。

目次

マークについて.....	2
--------------	---

1. 用紙のセット

使用できる用紙の種類とサイズ.....	3
IPSiO SP 4000で利用できる	
用紙の種類とサイズ.....	3
IPSiO SP 4010で利用できる	
用紙の種類とサイズ.....	5
用紙に関する注意.....	7
用紙をセットするとき.....	7
用紙を保管するとき.....	7
用紙の種類ごとの注意.....	7
使用できない用紙.....	10
印刷範囲.....	10
用紙をセットする.....	11
給紙トレイ（標準）、増設給紙トレイ （オプション）に用紙をセットする.....	11
本体給紙トレイ、500枚増設トレイ ユニットの用紙サイズを変更する.....	12
250枚増設トレイユニットの 用紙サイズを変更する.....	14
用紙サイズダイヤルで 設定できないサイズの用紙をセットする.....	15
不定形サイズの用紙をセットする.....	16
給紙トレイの用紙種類を設定する.....	17
手差しトレイ（マルチ）に用紙をセットする.....	18
手差しトレイ（マルチ）に 定形サイズの用紙をセットする.....	19
手差しトレイ（マルチ）に 不定形サイズの用紙をセットする.....	19
手差しトレイ（マルチ）の 用紙種類を設定する.....	20

2. 消耗品の交換

トナーカートリッジを交換する.....	23
---------------------	----

3. 清掃

清掃するときの注意.....	27
フリクションパッドを清掃する.....	28
給紙コロを清掃する.....	29
レジストローラー周辺を清掃する.....	31

4. 調整

印刷濃度を調整する.....	33
印刷位置を調整する.....	34

5. 困ったときには

操作部にメッセージが表示されたとき.....	37
印刷がはじまらないとき.....	47
思いどおりに印刷できないとき.....	49
用紙が詰まったとき.....	53
「ヨウシミスフィード キュウシトレイ」の場合.....	53
「ヨウシミスフィード ホンタイナイブ」の場合.....	54
「ヨウシミスフィード ホンタイハイシグチ」の場合.....	55
「ヨウシミスフィード リョウメンユニット（ウシロ）」の場合.....	59

6. 付録

保守・運用について.....	63
使用上のお願ひ.....	63
保守契約.....	63
移動.....	64
近くに移動する.....	64
プリンターを輸送する.....	65
廃棄.....	65
消耗品一覧.....	66
トナーカートリッジ.....	66
用紙.....	66
関連商品一覧.....	67
外部オプション.....	67
SDRAMモジュール.....	67
拡張エミュレーションモジュール.....	68
拡張エミュレーションカード.....	68
暗号化カード.....	68
拡張インターフェースボード.....	69
拡張HDD.....	69
インターフェースケーブル.....	69
仕様.....	70
本体.....	70
電波障害について.....	72
500枚増設トレイユニット タイプ85.....	73
250枚増設トレイユニット タイプ85.....	73
両面印刷ユニット タイプ85.....	73
拡張無線LANボード タイプH.....	74
索引.....	75

マークについて

本書で使われているマークには次のような意味があります。

警告

この表示を無視して、誤った取り扱いをすると、人が死亡または重傷を負う可能性が想定される内容を示しています。冒頭にまとめて記載していますので、必ずお読みください。

注意

この表示を無視して、誤った取り扱いをすると、人が傷害を負う可能性が想定される内容および物的損害のみの発生が想定される内容を示しています。冒頭にまとめて記載していますので、必ずお読みください。

※以上は、安全上のご注意についての説明です。

重要

誤って操作をすると、紙づまり、データ消失などの原因になることがあります。必ず、お読みください。

操作の前に

操作をする前に知っておいていただきたいこと、あらかじめ準備していただきたいことなどを説明しています。

補足

操作するとき気を付けることや、操作を誤ったときの対処方法などを説明しています。

制限

数値の制限や組み合わせできない機能、機能が使用できない状態を説明しています。

参照

参照先を示します。

[]

画面のキーの名称を示します。

【 】

操作部のキーの名称を示します。

1. 用紙のセット

使用できる用紙の種類とサイズ

各給紙トレイにセットできる用紙の種類、サイズと方向、最大セット枚数について説明します。

補足

□ 海外向けサイズの用紙は以下のとおりに表示されます。

本書の表記	Legal	Letter	5 ¹ / ₂ ×8 ¹ / ₂
操作部の表示	LG	LT	HL
用紙ダイヤルの表示	8 ¹ / ₂ ×14	8 ¹ / ₂ ×11	5 ¹ / ₂ ×8 ¹ / ₂
RPCSプリンタードライバーの表示	Legal (8 ¹ / ₂ ×14)	Letter (8 ¹ / ₂ ×11)	5 ¹ / ₂ ×8 ¹ / ₂

□ □ は縦方向に用紙をセットすることを表し、操作部では [タテ] と表示されます。

□ □ は横方向に用紙をセットすることを表し、操作部では [ヨコ] と表示されます。

IPSiO SP 4000で使用できる用紙の種類とサイズ

❖ 本体給紙トレイ [トレイ1]

用紙の種類	用紙サイズダイヤルを、 セットしたサイズと方向に 合わせます	用紙サイズダイヤルを「*」 に合わせて、操作部で用紙 サイズを設定します	最大セット枚数
普通紙 再生紙 特殊紙 色紙 レターヘッド付 き用紙	定型サイズ：A4 □、B5 □、 A5 □ 海外向けサイズ：Legal □、 Letter □、5 ¹ / ₂ ×8 ¹ / ₂ □	A5 □、5 ¹ / ₂ ×8 ¹ / ₂ □ 不定形サイズ： 縦140～356mm、 横140～216mm	500枚

重要

□ セットした用紙サイズと方向に用紙サイズダイヤルを必ず合わせてください。

補足

□ セットできる用紙厚は52～90kg紙（60～105g/m²）です。

□ オプションの両面印刷ユニット装着している場合でも、普通紙、再生紙、およびレターヘッド付き用紙以外の用紙は両面印刷できません。

❖ 増設トレイユニット [トレイ2] / [トレイ3]

用紙の種類	用紙サイズダイヤルを、 セットしたサイズと方向に 合わせます	用紙サイズダイヤルを「*」 に合わせて、操作部で用紙 サイズを設定します	最大セット枚数
普通紙 再生紙 特殊紙 色紙 レターヘッド付き 用紙	定型サイズ：A4□、B5□、 A5□ 海外向けサイズ：Legal□ (500枚増設トレイユニット のみ)、Letter□、5 ¹ / ₂ ×8 ¹ / ₂ □	不定形サイズ： ● 500枚増設トレイユニット 縦160～356mm、 横140～216mm ● 250枚増設トレイユニット 縦160～297mm、 横140～216mm	500枚増設トレイ ユニット：500枚 250枚増設トレイ ユニット：250枚

重要

□セットした用紙サイズと方向に用紙サイズダイヤルを必ず合わせてください。

補足

□セットできる用紙厚は52～90kg紙（60～105g/m²）です。

□オプションの両面印刷ユニット装着している場合でも、普通紙、再生紙、およびレターヘッド付き用紙以外の用紙は両面印刷できません。

❖ 手差しトレイ（マルチ）

用紙の種類	セットできる用紙のサイズと セット方向	最大セット枚数
普通紙 再生紙 特殊紙 色紙 OHPフィルム 厚紙 レターヘッド付き用紙 ラベル紙	定型サイズ：A4□、B5□、 A5□□、B6□、A6□、 Legal□、Letter□、 5 ¹ / ₂ ×8 ¹ / ₂ □□ 不定形サイズ：縦140～ 900mm、横90～216mm	普通紙：100枚 普通紙以外の用紙：1枚
郵便はがき	はがき□、A5□□（往復はがき）	40枚
封筒	封筒（洋形4号）□	10枚

重要

□手差しトレイ（マルチ）に用紙をセットしたときは、操作部で用紙サイズの設定が必要です。詳しくは、P.18 「手差しトレイ（マルチ）に用紙をセットする」を参照してください。

□不定形サイズの用紙をセットしたときは、操作部やプリンタードライバーで用紙サイズを入力する必要があります。詳しくは、P.19 「手差しトレイ（マルチ）に不定形サイズの用紙をセットする」を参照してください。

□手差しトレイ（マルチ）に長尺紙をセットしたときは、正しく用紙が送られるように手で持って支えてください。また、用紙の厚さや紙幅により用紙の送られ方や画質が異なりますので、事前にご使用になる用紙で印刷結果を確認してください。

□長尺紙の画像印刷保証範囲は、給紙方向に対して長さ356mmまでです。詳しくは、P.10 「印刷範囲」を参照してください。

 補足

- 装着しているメモリー容量によって、印刷できる用紙サイズは異なります。詳しくは、<ソフトウェアガイド>「メモリー容量と用紙サイズ」を参照してください。
- 手差しトレイ（マルチ）にセットできる用紙厚は45～140kg紙（52～162g/m²）です。
- 45kg紙（52g/m²）、またはA4□以上の長さの用紙は、直角に裁断されていないと正しく給紙されないことがあります。
- オプションの両面印刷ユニット装着している場合でも、普通紙、再生紙、およびレターヘッド付き用紙以外の用紙は両面印刷できません。

IPSiO SP 4010で使用できる用紙の種類とサイズ

❖ 本体給紙トレイ【トレイ1】

用紙の種類	用紙サイズダイヤルを、セットしたサイズと方向に合わせます	用紙サイズダイヤルを「*」に合わせて、操作部で用紙サイズを設定します	最大セット枚数
普通紙 再生紙 特殊紙 色紙 レターヘッド付き用紙	定型サイズ：A4□、B5□、A5□ 海外向けサイズ：Legal□、Letter□、5 ¹ / ₂ ×8 ¹ / ₂ □	A5□、A6□、5 ¹ / ₂ ×8 ¹ / ₂ □ 不定形サイズ： 縦140～356mm、 横140～216mm	500枚

 重要

- セットした用紙サイズと方向に用紙サイズダイヤルを必ず合わせてください。

 補足

- セットできる用紙厚は52～90kg紙（60～105g/m²）です。
- オプションの両面印刷ユニット装着している場合でも、普通紙、再生紙、およびレターヘッド付き用紙以外の用紙は両面印刷できません。

❖ 増設トレイユニット【トレイ2】 / 【トレイ3】

用紙の種類	用紙サイズダイヤルを、セットしたサイズと方向に合わせます	用紙サイズダイヤルを「*」に合わせて、操作部で用紙サイズを設定します	最大セット枚数
普通紙 再生紙 特殊紙 色紙 レターヘッド付き用紙	定型サイズ：A4□、B5□、A5□ 海外向けサイズ：Legal□ (500枚増設トレイユニットのみ)、Letter□、5 ¹ / ₂ ×8 ¹ / ₂ □	不定形サイズ： <ul style="list-style-type: none"> ● 500枚増設トレイユニット 縦160～356mm、 横140～216mm ● 250枚増設トレイユニット 縦160～297mm、 横140～216mm 	500枚増設トレイユニット：500枚 250枚増設トレイユニット：250枚

 重要

- セットした用紙サイズと方向に用紙サイズダイヤルを必ず合わせてください。

 補足

- セットできる用紙厚は52～90kg紙（60～105g/m²）です。
- オプションの両面印刷ユニット装着している場合でも、普通紙、再生紙、およびレターヘッド付き用紙以外の用紙は両面印刷できません。

❖ 手差しトレイ（マルチ）

用紙の種類	セットできる用紙のサイズとセット方向	最大セット枚数
普通紙 再生紙 特殊紙 色紙 OHPフィルム 厚紙 レターヘッド付き用紙 ラベル紙	定型サイズ：A4□、B5□、 A5□□、B6□、A6□、 Legal□、Letter□、 5 ¹ / ₂ ×8 ¹ / ₂ □□ 不定形サイズ： 縦140～900mm、横90～216mm	普通紙：100枚 普通紙以外の用紙：1枚
郵便はがき	はがき□、A5□□（往復はがき）	40枚
封筒	封筒（洋形4号）□	10枚

 重要

- 手差しトレイ（マルチ）に用紙をセットしたときは、操作部で用紙サイズの設定が必要です。詳しくは、P.18「手差しトレイ（マルチ）に用紙をセットする」を参照してください。
- 不定形サイズの内紙をセットしたときは、操作部やプリンタードライバーで用紙サイズを入力する必要があります。詳しくは、P.19「手差しトレイ（マルチ）に不定形サイズの内紙をセットする」を参照してください。
- 手差しトレイ（マルチ）に長尺紙をセットしたときは、正しく用紙が送られるように手で持って支えてください。また、用紙の厚さや紙幅により用紙の送られ方や画質が異なりますので、事前にご使用になる用紙で印刷結果を確認してください。
- 長尺紙の画像印刷保証範囲は、給紙方向に対して長さ356mmまでです。詳しくは、P.10「印刷範囲」を参照してください。

 補足

- 装着しているメモリー容量によって印刷できる用紙サイズは異なります。詳しくは、＜ソフトウェアガイド＞「メモリー容量と用紙サイズ」を参照してください。
- 手差しトレイ（マルチ）にセットできる用紙厚は45～140kg紙（52～162g/m²）です。
- 45kg紙（52g/m²）、またはA4□以上の長さの内紙は、直角に裁断されていないと正しく給紙されないことがあります。
- オプションの両面印刷ユニット装着している場合でも、普通紙、再生紙、およびレターヘッド付き用紙以外の用紙は両面印刷できません。

用紙に関する注意

ここでは、用紙に関する注意事項を記載しています。本機で使える用紙については、P.3「使用できる用紙の種類とサイズ」を参照してください。

用紙をセットするとき

- リコー推奨の用紙をご利用ください。それ以外を使用した印刷についてはその印刷結果は保証いたしかねますので、あらかじめご了承ください。リコー推奨の用紙については、P.66「消耗品一覧」を参照してください。
- 本体給紙トレイ [トレイ 1] と増設トレイユニット [トレイ 2] / [トレイ 3] にセットするときは、トレイの上限表示を超えないようにしてください。
- 手差しトレイ (マルチ) にセットするときは、用紙がサイドガイドのつめの下に収まるようにしてください。
- 用紙をセットした給紙トレイをプリンターにセットするときは、ゆっくりと入れてください。トレイを勢いよく入れると、トレイの用紙ガイドがずれることがあります。
- セットした用紙のサイズが用紙サイズダイヤルにない場合は、操作部で用紙サイズを設定する必要があります。

用紙を保管するとき

- 用紙は以下の点に注意して保管してください。
 - 湿気の多い所には置かない。
 - 直射日光の当たる所には置かない。
 - 立て掛けない。
- 残った用紙は、購入時に入っていた袋や箱の中に入れて保管してください。

用紙の種類ごとの注意

❖ 普通紙

- 90kg紙 (105g/m²) より厚い用紙に印刷するときは手差しトレイ (マルチ) にセットしてください。手差しトレイ (マルチ) に140kg紙 (162g/m²) までセットできます。
- 目安として90kg紙 (105g/m²) より厚い用紙をセットしたときは、プリンタードライバーまたは操作部で用紙種類を「厚紙」に切り替えます。RPCS/RPDLプリンタードライバーで設定する場合は、操作部での設定は不要です。ただし、RPCS/RPDL以外のプリンタードライバーを使用して印刷するときは、操作部で設定する必要があります。
- そっぺいたり曲がっているときは、まっすぐに直してからセットしてください。

❖ OHPフィルム

- OHPフィルムは手差しトレイ (マルチ) に1枚ずつセットしてください。
- OHPフィルムに印刷するときは、プリンタードライバーまたは操作部で用紙種類を「OHP」に切り替えます。RPCS/RPDLプリンタードライバーで設定する場合は、操作部での設定は不要です。ただし、RPCS/RPDL以外のプリンタードライバーを使用して印刷するときは、操作部で設定する必要があります。詳しくは、P.20「手差しトレイ (マルチ) の用紙種類を設定する」を参照してください。
- 印刷面にできるだけ手を触れないようにしてください。印刷面が汚れたり傷がついたりすると印刷品質に影響が出ます。OHPフィルムを持つときは、できるだけ端を持ってください。
- 表裏のあるOHPフィルムに印刷するときは、印刷面を上にして手差しトレイ (マルチ) にセットします。

❖ 第二原図用紙

- 第二原図用紙は印刷面を上にして手差しトレイ (マルチ) に1枚ずつセットしてください。

❖ ラベル紙

- ラベル紙は印刷面を上にして手差しトレイ (マルチ) に1枚ずつセットしてください。
- リコピーPPC用紙タイプSAは、方向にセットすることを推奨します。
- 用紙の全面が印刷できる物で、糊面がはみ出していない物を使用してください。
- コーティングされている用紙は、通常用の用紙よりもトナーの定着が悪いため、印刷品質が落ちます。

❖ 郵便はがき

- 郵便はがきは、さばいて端をそろえてから (図参照)、手差しトレイ (マルチ) にセットしてください。一度に40枚までセットできます。

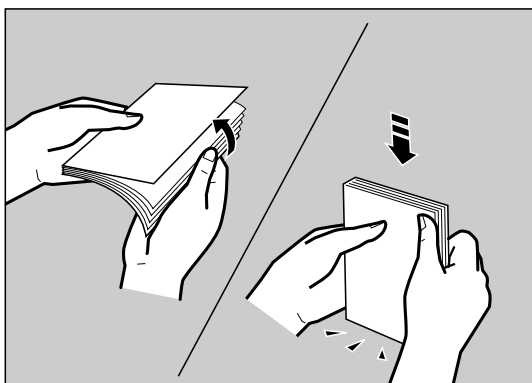

AFE110S

- はがきが反っているときは、まっすぐに直してからセットしてください。

重要

□ はがきに反りがあると、はがきの不送りの原因になります。

- はがきの裏面にバリ (紙を裁断したときにできた返し) があるときは、バリを取り除いてからセットしてください。バリを取り除く方法は以下のとおりです。

- ① はがきを平らなところに置き、定規などを水平に1~2回動かしてはがきの四辺のバリを取り除きます。

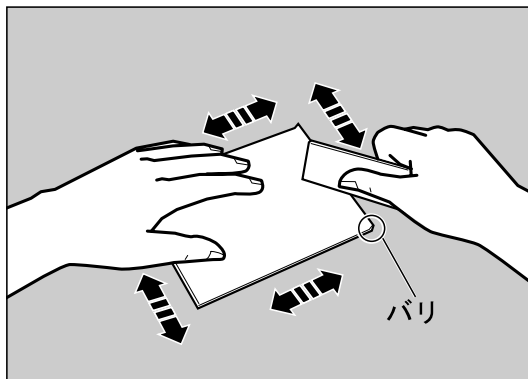

ZKDY120J

- ② バリを取り除いたときに出た紙の粉をはらいます。

- 印刷する面を上にして、印刷開始方向から先に差し込みます。

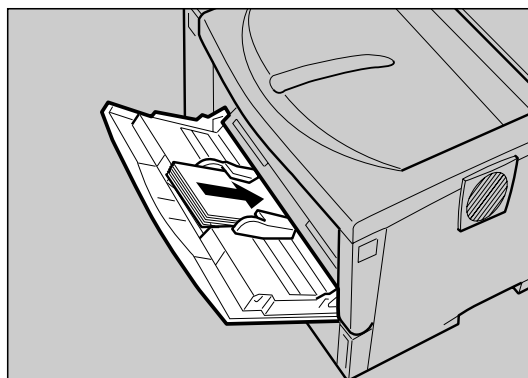

ZKDY420J

- 郵便はがきを印刷するときは、プリンタードライバーまたは操作部で用紙種類を「厚紙」に切り替え、用紙サイズを「ハガキ」に設定してください。
- 往復はがきを印刷するときは、折り目のないものを使用してください。用紙サイズは「A5タテ」または「A5ヨコ」に設定します。

- 印刷できるのは普通紙の郵便はがきです。印刷できないはがきは以下のとおりです。
 - ・私製はがき
 - ・絵はがきなどの厚いはがき
 - ・年賀状やかもめーるなどの再生紙のはがき
 - ・絵入りはがきなど裏映り防止用の粉がついているはがき
 - ・インクジェットプリンター専用のはがき
 - ・一度印刷したはがき
 - ・表面加工されたはがき
 - ・表面に凹凸のあるはがき

❖ 封筒

- 封筒は手差しトレイ（マルチ）にセットしてください。一度に10枚までセットできます。
- 印刷する面を上、フラップ（ふた）を左側にして、手差しトレイ（マルチ）にセットしてください。

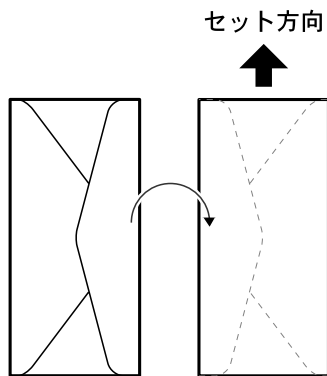

ZKDY016J

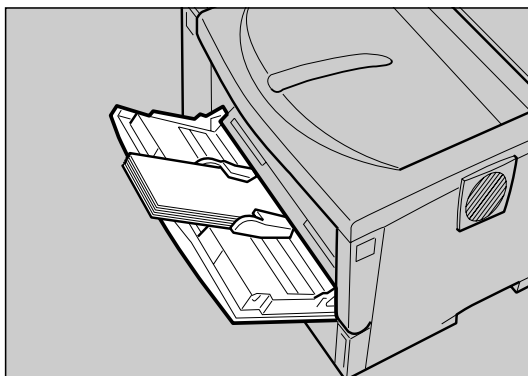

ZKDY411J

- 封筒は、ライフ（株）製のLIFE E506B（上記形状）を推奨します。推奨品以外の封筒では、正しく印刷されないことがあります。

- 封筒の表面（宛名の面）の以下の図の範囲（印刷推奨範囲）に印刷できます。裏面には印刷しないでください。

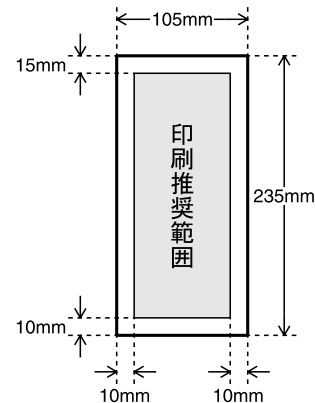

ZKDY020J

- 封筒を押さえて中の空気を抜き、四辺の折り目をしっかりと押さえてからセットしてください。また封筒が反っているときは、まっすぐに直してからセットしてください。
- 印刷するときは、プリンタードライバーまたは操作部で、用紙種類を「厚紙」に切り替え、用紙サイズを指定してください。

🔍 参照

P.19 「手差しトレイ（マルチ）に不定形サイズ用の紙をセットする」

P.20 「手差しトレイ（マルチ）の用紙種類を設定する」

- 印刷後、封筒が大きくカールした場合は、机などの平らなところにおいて伸ばしてください。
- 場合によっては、封筒の長辺の端に細かいしわができて排紙されたり、裏面が汚れて排紙されたり、ぼやけて印刷されることがあります。また黒くベタ刷りする場合に、封筒の用紙が重なり合っている部分にすじが入ることがあります。

使用できない用紙

以下のような用紙は使用しないでください。

- インクジェット専用紙
- ジェルジェット専用紙
- しわ、折れ、破れ、端が波打っている用紙
- カール（反り）のある用紙
- 湿気を吸っている用紙
- 乾燥して静電気が発生している用紙
- 一度印刷した用紙
特にレーザープリンター以外の機種（モノクロ・カラー複写機、インクジェットプリンターなど）で印刷されたものは、定着温度の違いにより定着ユニットに影響を与えることがあります。
- 表面が加工された用紙（指定用紙を除く）
- 感熱紙やノンカーボン紙など特殊な用紙
- 厚さが規定以外の用紙（極端に厚い・薄い用紙）
- ミシン目などの加工がされている用紙
- 糊がはみ出したり、台紙の見えるラベル紙
- ステープラー・クリップなどを付けたままの用紙

補足

- プリンターに適切な用紙でも、保存状態が悪い場合は、紙づまりや印刷品質の低下、故障の原因になることがあります。

印刷範囲

本機の印刷範囲は以下の図のとおりです。

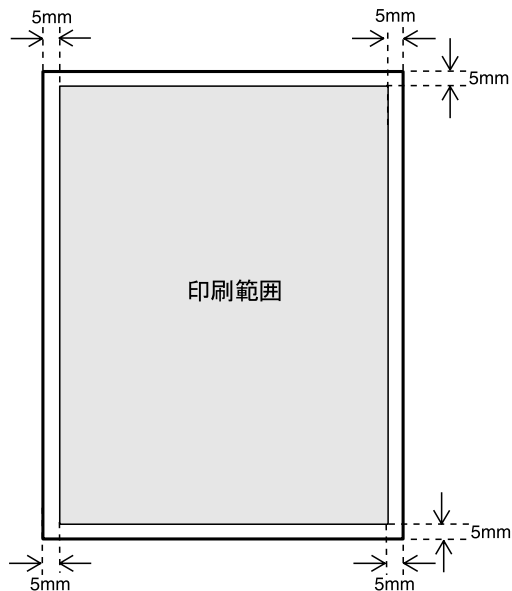

TS3X010J

補足

- プリンタードライバーや印刷条件の設定によっては用紙の全面に印刷することができますが、上下左右 5mm ずつは品質保証対象外となります。
- 手差しトレイ（マルチ）に長尺紙をセットしたときは、正しく用紙が送られるように手で持って支えてください。また、用紙の厚さや紙幅により用紙の送られ方や画質が異なりますので、事前にご使用になる用紙で印刷結果を確認してください。
- 長尺紙の印刷範囲は、給紙方向に対して長さ 356mm までです。

用紙をセットする

給紙トレイ（標準）、増設給紙トレイ（オプション）に用紙をセットする

ここでは給紙トレイに用紙を補給する方法と、用紙サイズを変更して用紙をセットする方法を説明します。標準の本体給紙トレイ [トレイ1]、オプションの500枚増設トレイユニットおよび250枚増設トレイユニット [トレイ2] / [トレイ3] もセット方法は同じです。ここでは本体給紙トレイ [トレイ1] を例に説明します。

参照

本体給紙トレイ、500枚増設トレイユニット、および250枚増設トレイユニットにセットできる用紙については、P.3 「使用できる用紙の種類とサイズ」を参照してください。

用紙サイズを変更する場合は、P.12 「本体給紙トレイ、500枚増設トレイユニットの用紙サイズを変更する」を参照してください。

1 給紙トレイを止まる位置まで引き出します。

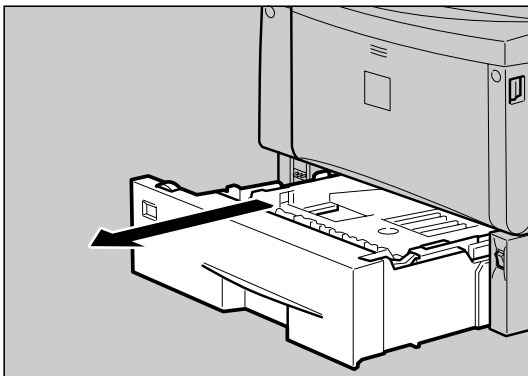

ZKDX270J

2 前面を持ち上げて引き抜きます。

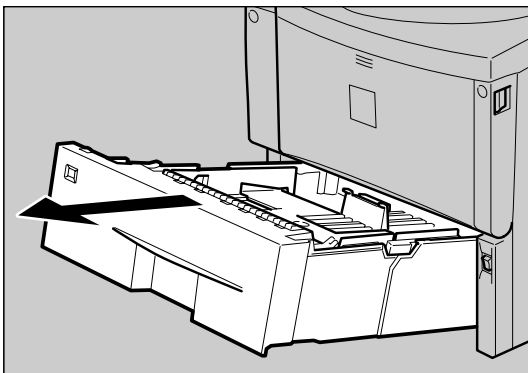

ZKDY140J

3 印刷する面を下にして用紙をセットします。

- 500枚増設トレイユニットの場合

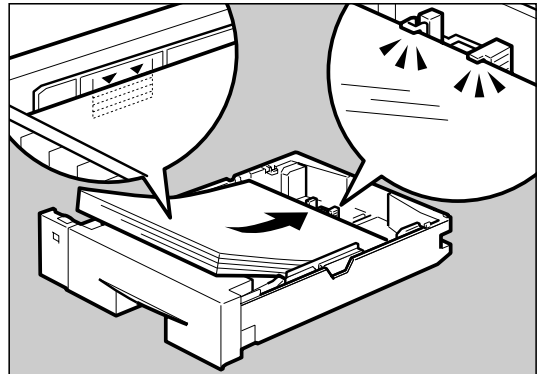

ZKDY130J

- 250枚増設トレイユニットの場合

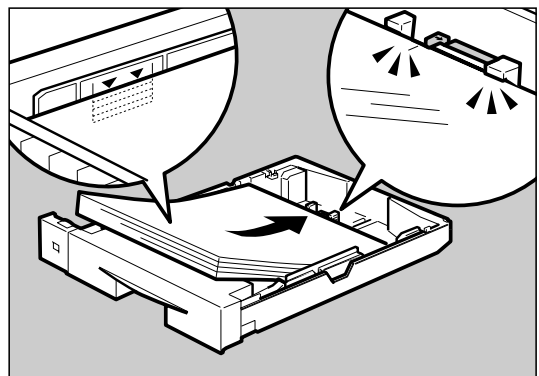

ZKDY640J

重要

- 用紙は、用紙ガイドの▼マークやつめの下に収まる量をセットしてください。

4 前面を持ち上げるようにして給紙トレイを差し込み、奥までゆっくりと押し込みます。

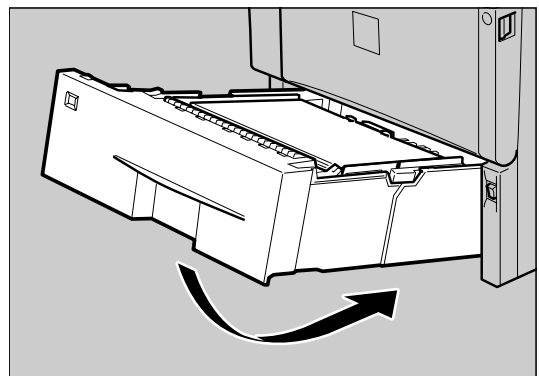

ZKDY150J

重要

- トレイを勢いよく入れると、トレイの用紙ガイドがずれることがあります。

本体給紙トレイ、500枚増設トレイユニットの用紙サイズを変更する

1

重要

- セットする用紙のサイズ・用紙の方向に、用紙サイズダイヤルの表示を必ず合わせてください。用紙サイズダイヤルの表示が合っていないと、機械内部を汚したり、思いどおりの印刷ができない原因になります。

本体給紙トレイ [トレイ1] を例に説明します。

- 1 給紙トレイを止まる位置まで引き出します。用紙サイズダイヤルの表示を、セットする用紙のサイズ・用紙の方向に合わせます。

補足

- A5□、A6□、または $5\frac{1}{2}\times 8\frac{1}{2}$ □の用紙を本体給紙トレイにセットしたときは、用紙サイズダイヤルを「*」に合わせて、操作部で用紙サイズを設定します。詳しくは、P.15 「用紙サイズダイヤルで設定できないサイズの用紙をセットする」を参照してください。

- 不定形サイズの用紙をセットしたときは、用紙サイズダイヤルを「*」に合わせて、操作部で用紙サイズを設定します。詳しくは、P.16 「不定形サイズの用紙をセットする」を参照してください。

- IPSiO SP 4000では、A6□の用紙サイズを操作部で設定できません。

制限

- A5□、A6□、および $5\frac{1}{2}\times 8\frac{1}{2}$ □の用紙を500枚増設トレイユニットにセットすることはできません。詳しくは、P.3 「使用できる用紙の種類とサイズ」を参照してください。



ZKDX280J

- 2 前面を持ち上げて引き抜きます。

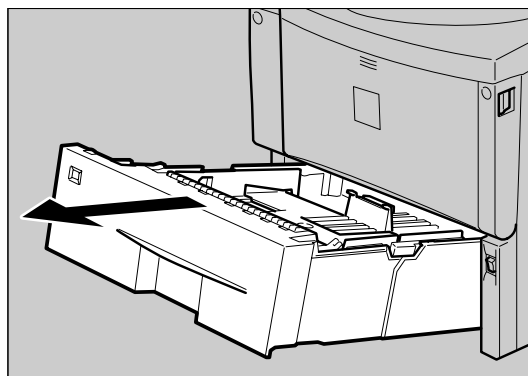

ZKDY140J

- 3 用紙ガイドの図の位置をつまみながら、用紙ガイドをセットする用紙サイズに合わせます。

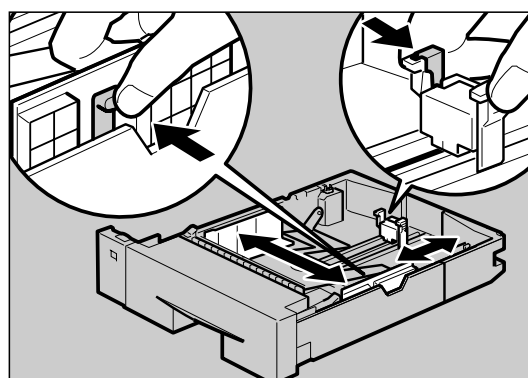

ZKDY610J

重要

- 用紙ガイドをつまみながら移動しないと、用紙ガイドが故障するおそれがあります。

- 4 印刷する面を下にして用紙をセットします。

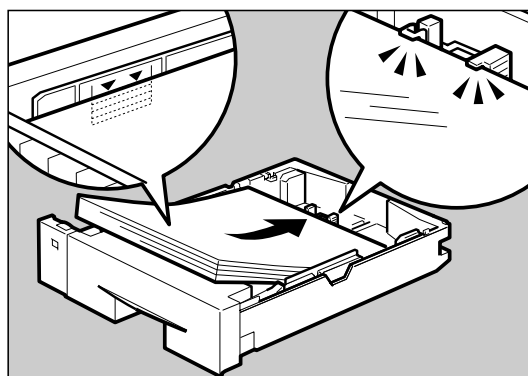

ZKDY130J

重要

- 用紙は、用紙ガイドの▼マークやつめの下に収まる量をセットしてください。

- 5** A4□より大きいサイズの内紙をセットするときは、延長トレイを引き出します。

 補足

□A4□より小さいサイズの内紙は、延長トレイを伸ばした状態ではセットできません。その場合は、延長トレイを標準の長さに戻して使用します。

- 6** 延長トレイの2カ所のロックを内側にスライドさせて外します。

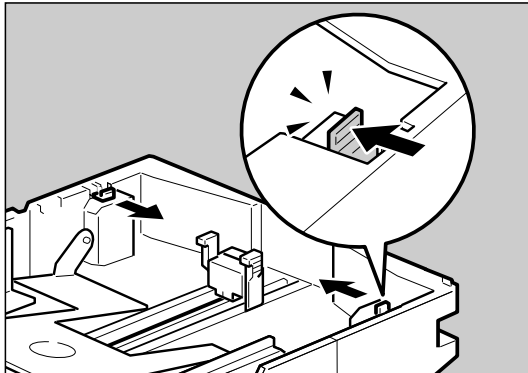

ZKDY160J

- 7** 延長トレイを引き出します。

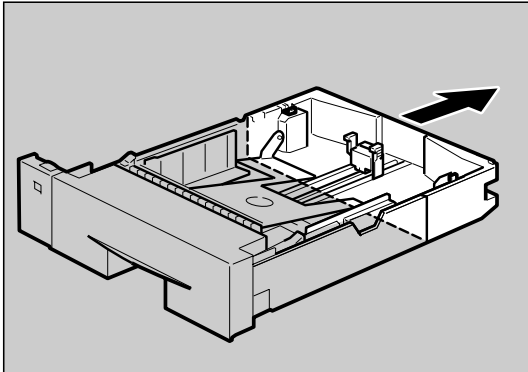

ZKDY170J

- 8** 延長トレイの2カ所のロックを外側にスライドさせて元に戻します。

延長トレイのロックがきちんとロックされていないと、用紙が正しく送られない原因になります。

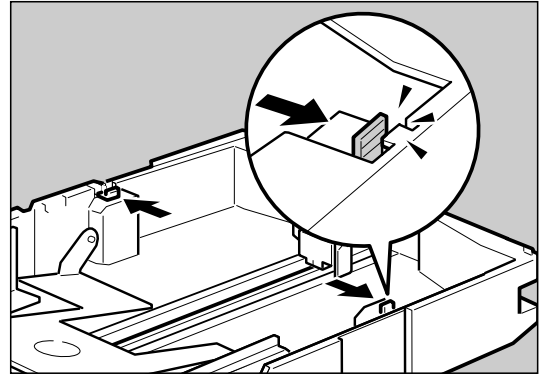

ZKDY180J

- 9** 延長トレイを引き出した場合は、図に示した順序で給紙トレイカバー下部を少し引き上げ(①)、本機背面の給紙トレイカバーを取り外します(②)。

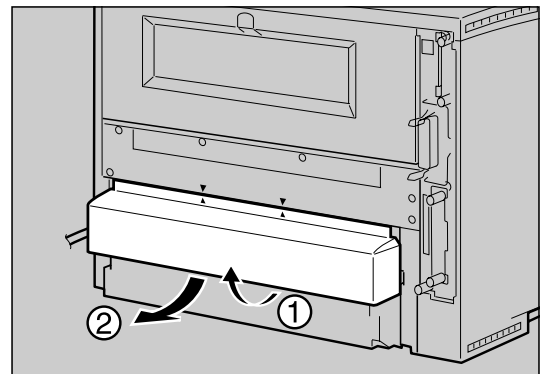

ZKDX780J

 補足

□500枚増設トレイユニットの延長トレイのみを引き出した場合は、給紙トレイカバーを取り外す必要はありません。

- 10** 前面を持ち上げるようにして給紙トレイを差し込み、奥までゆっくりと押し込みます。

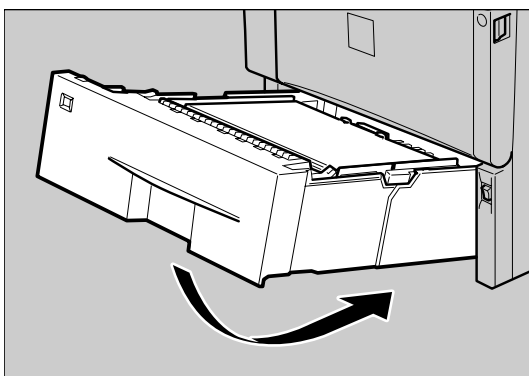

ZKDY150J

重要

□トレイを勢いよく入れると、トレイの用紙ガイドがずれることがあります。

250枚増設トレイユニットの用紙サイズを変更する

重要

□セットする用紙のサイズ・用紙の方向に、用紙サイズダイヤルの表示を必ず合わせてください。用紙サイズダイヤルの表示が合っていないと、機械内部を汚したり、思いどおりの印刷ができない原因になります。

- 1** 給紙トレイを止まる位置まで引き出します。用紙サイズダイヤルの表示を、セットする用紙のサイズ・用紙の方向に合わせます。

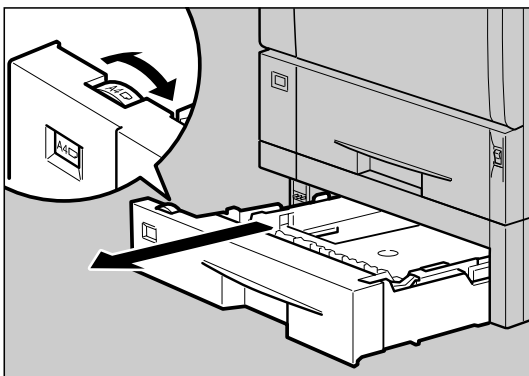

ZKDY660J

- 2** 前面を持ち上げて引き抜きます。

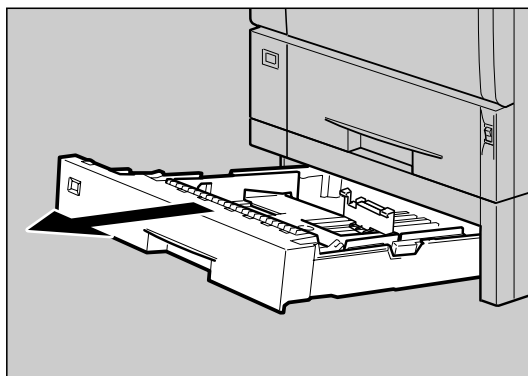

ZKDY670J

- 3** 用紙ガイドの図の位置をつまみながら、用紙ガイドをセットする用紙サイズに合わせます。

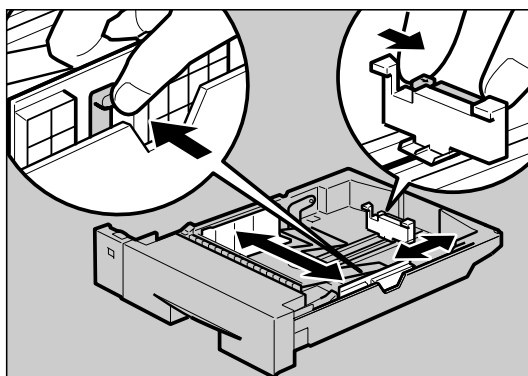

ZKDY680J

重要

□用紙ガイドをつまみながら移動しないと、用紙ガイドが故障するおそれがあります。

- 4** 印刷する面を下にして用紙をセットします。

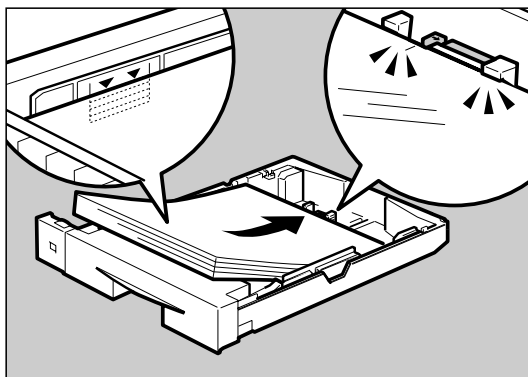

ZKDY640J

重要

□用紙は、用紙ガイドの▼マークやつめの下に収まる量をセットしてください。

- 5** 前面を持ち上げるようにして給紙トレイを差し込み、奥までゆっくりと押し込みます。

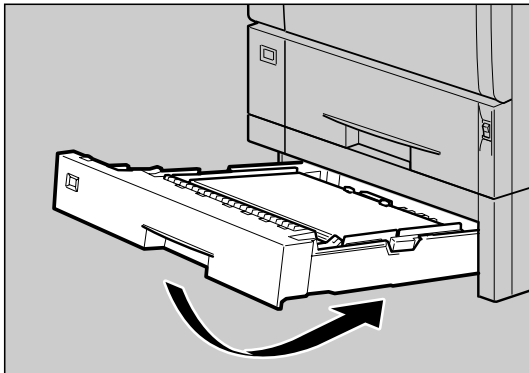

ZKDY690J

重要

- トレイを勢いよく入れると、トレイの用紙ガイドがずれることがあります。

用紙サイズダイヤルで設定できないサイズの用紙をセットする

本体給紙トレイにA5□、A6□、または5¹/₂×8¹/₂□の用紙をセットしたときは、用紙サイズダイヤルだけではセットできません。操作部で用紙サイズを設定する必要があります。

補足

- A5□、A6□、または5¹/₂×8¹/₂□の用紙は、500枚増設トレイユニットおよび250枚増設トレイユニットにセットすることはできません。
- IPSiO SP 4000では、A6□の用紙サイズを操作部で設定できません。

- 1** 給紙トレイの用紙サイズダイヤルを「*」に合わせて、用紙をセットします。

- 2** 【メニュー】キーを押します。

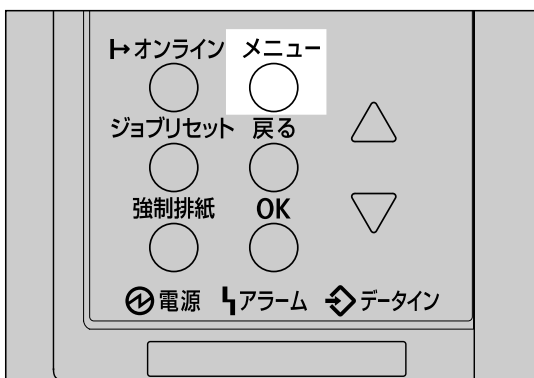

ATD011S

メニュー画面が表示されます。

- 3** 【▲】または【▼】キーを押して「ヨウシセッテイ」を表示させ、【OK】キーを押します。

<メニュー>
ヨウシセッテイ

用紙設定メニューが表示されます。

- 4** 【▲】または【▼】キーを押して「トレイヨウシサイズ」を表示させ、【OK】キーを押します。

<ヨウシセッテイ>
2.トレイ ヨウシサイズ

給紙トレイの選択画面が表示されます。

補足

- IPSiO SP 4000の場合は、「トクシュ ヨウシサイズ」と表示されます。

- 5** 【▲】または【▼】キーを押して目的の給紙トレイを表示させ、【OK】キーを押します。

<トレイ ヨウシサイズ>
1.トレイ1

用紙サイズの選択画面が表示されます。

- 6** 【▲】または【▼】キーを押して、セットした用紙サイズとセット方向の組み合わせを表示させ、【OK】キーを押します。

<トレイ1>
A5ヨ

約2秒後に**5**の画面に戻ります。

- 7** 【オンライン】キーを押します。

通常の画面に戻ります。

インサリテキマス
RPCS

不定形サイズの内紙をセットする

給紙トレイに不定形サイズの内紙をセットする方法の説明です。

重要

- 不定形サイズの内紙を印刷するときは、必ず操作部またはプリンタードライバーで用紙サイズを設定してください。
- 不定形サイズの設定は、操作部で行った設定よりもプリンタードライバーの設定が優先します。プリンタードライバーで設定する場合は、操作部での設定は不要です。ただし、RPCS/RPDL 以外のプリンタードライバーを使用して印刷するときは、操作部で設定する必要があります（RPDLは、プリンタードライバーで別途設定が必要になります。詳しくはプリンタードライバーのヘルプを参照してください）。
- 給紙トレイにセットできる用紙サイズの範囲は以下のとおりです。
 - 本体給紙トレイ：縦140～356mm、横140～216mm
 - 増設トレイユニット：縦160～356mm、横140～216mm
- 不定形サイズの設定ができないアプリケーションでは印刷できません。

1 【メニュー】キーを押します。

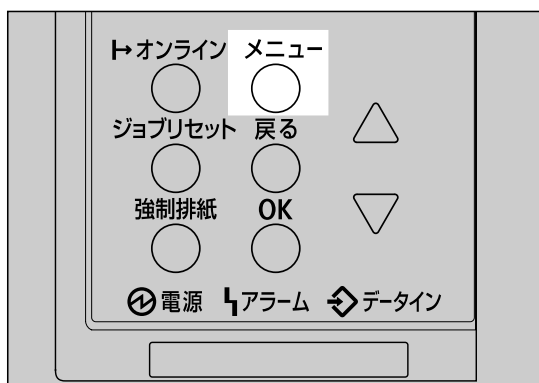

メニュー画面が表示されます。

- 2 【▲】または【▼】キーを押して「ヨウシセッテイ」を表示させ、【OK】キーを押します。

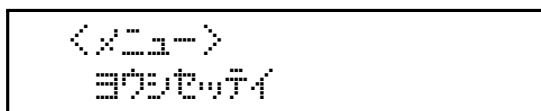

用紙設定メニューが表示されます。

- 3 【▲】または【▼】キーを押して「トレイヨウシサイズ」を表示させ、【OK】キーを押します。

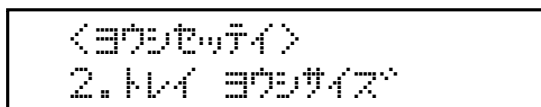

給紙トレイの選択画面が表示されます。

補足

- IPSiO SP 4000の場合は、「トクシュ ヨウシサイズ」と表示されます。

- 4 【▲】または【▼】キーを押して目的の給紙トレイを表示させ、【OK】キーを押します。

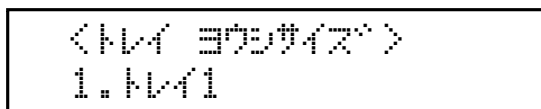

用紙サイズの選択画面が表示されます。

- 5 【▲】または【▼】キーを押して「フテイケイサイズ(カスタム)」を表示させ、【OK】キーを押します。

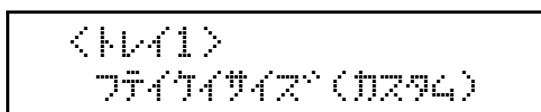

不定形サイズの設定画面が表示されます。

- 6 【▲】または【▼】キーを押して給紙方向に対して横のサイズを表示させ、【OK】キーを押します。

補足

- 押し続けると0.1mm単位でスクロールします。

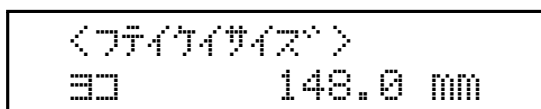

縦の入力画面が表示されます。

- 7** 【▲】 または 【▼】 キーを押して給紙方向に対して縦のサイズを表示させ、【OK】 キーを押します。

 補足

□押し続けると0.1mm単位でスクロールします。

〈フレイクサイズ〉
タテ 210.0 mm

約2秒後に**4**の画面に戻ります。

- 8** 【オンライン】 キーを押します。

通常の画面に戻ります。

インサリテキマス
RPCS

給紙トレイの用紙種類を設定する

セットした用紙の種類を設定することで、より適切な印刷を行うことができます。給紙トレイにセットした用紙に設定できる用紙種類は以下のとおりです。

- 普通紙、再生紙、特殊紙、色紙、レターヘッド付き用紙

 補足

□オプションの両面印刷ユニットを装着している場合でも、普通紙、再生紙、およびレターヘッド付き用紙以外の用紙は両面印刷できません。

- 1** 【メニュー】 キーを押します。

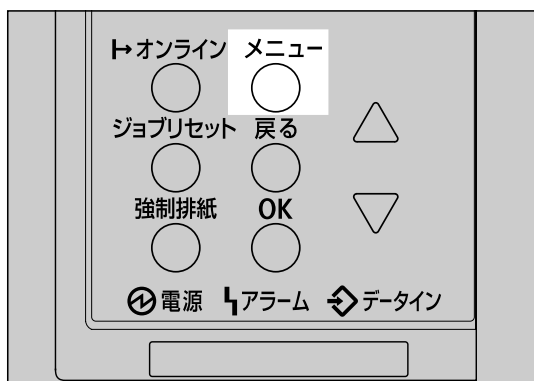

ATD011S

メニュー画面が表示されます。

- 2** 【▲】 または 【▼】 キーを押して「ヨウシセッテイ」を表示させ、【OK】 キーを押します。

〈メニュー〉
ヨウシセッテイ

用紙設定メニューが表示されます。

- 3** 【▲】 または 【▼】 キーを押して「ヨウシシュルイ」を表示させ、【OK】 キーを押します。

〈ヨウシセッテイ〉
3. ヨウシシュルイ

給紙トレイの選択画面が表示されます。

- 4** 【▲】 または 【▼】 キーを押して、目的の給紙トレイを表示させ、【OK】 キーを押します。

〈ヨウシシュルイ〉
2. トレイ2

用紙種類の選択画面が表示されます。

- 5** 【▲】 または 【▼】 キーを押して、セットした用紙の種類を表示させ、【OK】 キーを押します。

〈トレイ2〉
サイセイ

約2秒後に**4**の画面に戻ります。

- 6** 【オンライン】 キーを押します。

通常の画面に戻ります。

インサリテキマス
RPCS

手差しトレイ（マルチ）に用紙をセットする

1

手差しトレイ（マルチ）には、普通紙以外に郵便はがきや第二原図用紙、B6などの小さなサイズの内紙など、給紙トレイにセットできない用紙をセットすることができます。

- 1 手差しトレイ（マルチ）の中央の目印を押します。

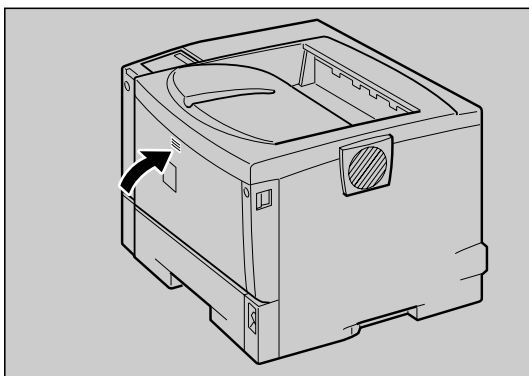

ZKDX790J

手差しトレイ（マルチ）が開きます。

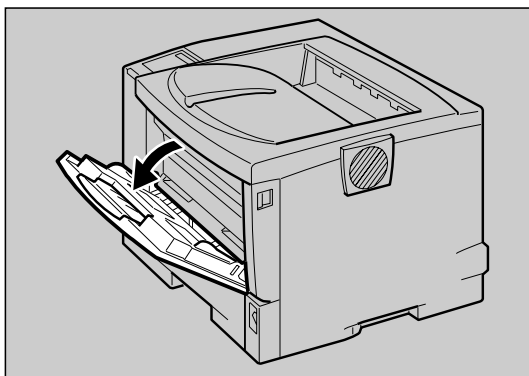

ZKDY190J

- 2 サイドガイドを広げ、印刷面を上にして用紙が突き当たるまで差し込みます。

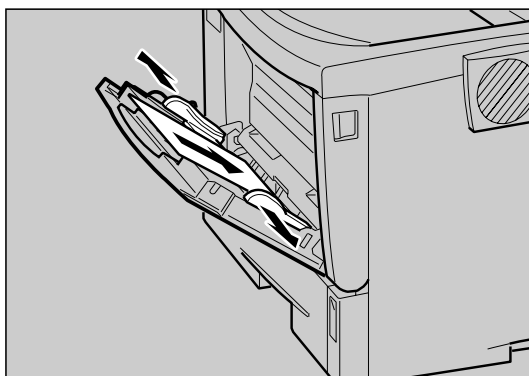

ZKDY200J

補足

- B5□より長い用紙をセットするときは、延長手差しトレイを引き出します。

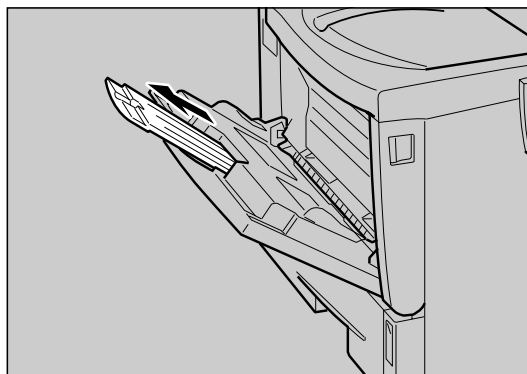

ZKDY210J

- 3 サイドガイドを用紙に押し当てます。

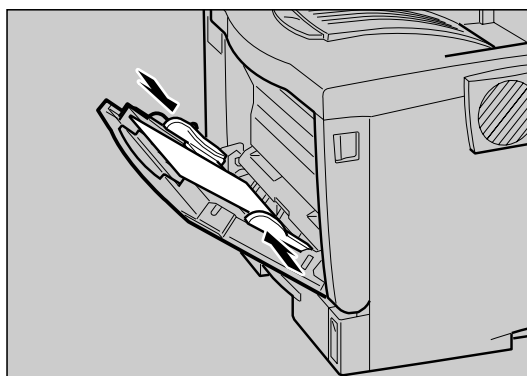

ZKDY220J

重要

- 手差しトレイ（マルチ）にセットされた用紙にゴミ等の異物が付いたまま印刷すると、異物が機械内部に入り込み黒点等の画像不良が発生する場合があります。手差しトレイ（マルチ）を使用して印刷する際には、セットしてある一番上の用紙面をブラシ等で払ってから印刷してください。
- セットした用紙がサイドガイドのつめの下に収められていることを確認してください。
- 長尺紙は1枚ずつセットし、正しく用紙が送られるように手で持って支えてください。また、用紙の厚さや紙幅により用紙の送られ方や画質が異なりますので、事前にご使用になる用紙で印刷結果を確認してください。

補足

- 45kg紙、またはA4□以上の長さの用紙は、直角に裁断されていないと正しく給紙されないことがあります。

手差しトレイ（マルチ）に定形サイズ の用紙をセットする

1 【メニュー】 キーを押します。

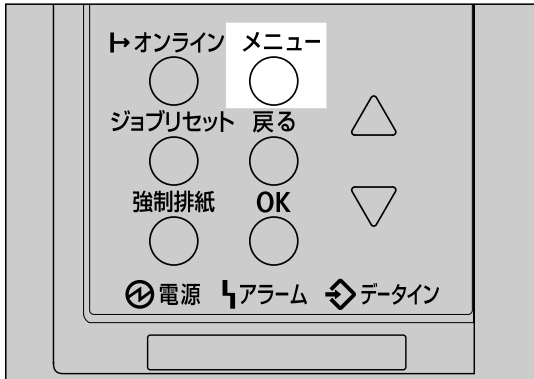

ATD011S

メニュー画面が表示されます。

2 【▲】 または 【▼】 キーを押して「ヨウシ セッテイ」を表示させ、【OK】 キーを押 します。

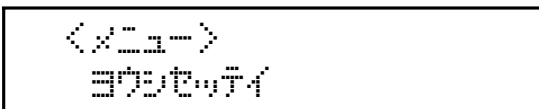

用紙設定メニューが表示されます。

3 「テサシ ヨウシサイズ」が表示されてい るのを確認して、【OK】 キーを押します。



手差しトレイ（マルチ）の用紙サイズの選択画面が表示されます。

4 【▲】 または 【▼】 キーを押して、セット した用紙サイズとセット方向の組み合わ せを表示させ、【OK】 キーを押します。



約2秒後に3の画面に戻ります。

5 【オンライン】 キーを押します。

通常の画面に戻ります。



手差しトレイ（マルチ）に不定形サ イズの用紙をセットする

手差しトレイ（マルチ）に不定形サイズの用紙を
セットする方法の説明です。

重要

- 不定形サイズの用紙を印刷するときは、必ず操作部またはプリンタードライバーで用紙サイズを設定してください。
- 不定形サイズの設定は、操作部で行った設定よりもプリンタードライバーの設定が優先します。プリンタードライバーで設定する場合は、操作部での設定は不要です。ただし、RPCS/RPDL 以外のプリンタードライバーを使用して印刷するときは、操作部で設定する必要があります（RPDLは、プリンタードライバーで別途設定が必要になります。詳しくはプリンタードライバーのヘルプを参照してください）。
- 手差しトレイ（マルチ）にセットできる用紙サイズの範囲は、長さ140～900mm、幅90～216mmです。
- 不定形サイズの設定ができないアプリケーションでは、印刷できません。

1 【メニュー】 キーを押します。

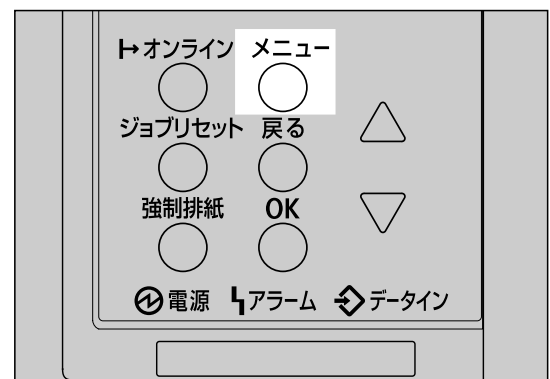

ATD011S

メニュー画面が表示されます。

- 2** **【▲】** または **【▼】** キーを押して「ヨウシセッテイ」を表示させ、**【OK】** キーを押します。

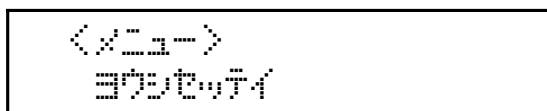

用紙設定メニューが表示されます。

- 3** 「テサシ ヨウシサイズ」が表示されているのを確認して、**【OK】** キーを押します。

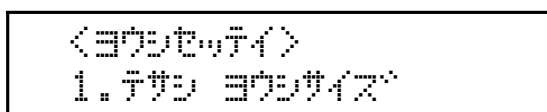

手差しトレイ（マルチ）の用紙サイズの選択画面が表示されます。

- 4** **【▲】** または **【▼】** キーを押して「フテイケイサイズ(カスタム)」を表示させ、**【OK】** キーを押します。

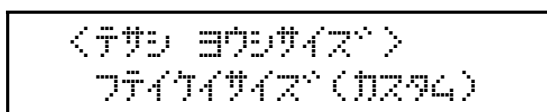

不定形サイズの入力画面が表示されます。

- 5** **【▲】** または **【▼】** キーを押して給紙方向に対して横のサイズを表示させ、**【OK】** キーを押します。

- 補足**
 押し続けると0.1mm単位でスクロールします。

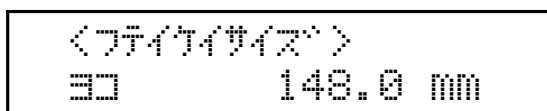

横の入力画面が表示されます。

- 6** **【▲】** または **【▼】** キーを押して給紙方向に対して縦のサイズを表示させ、**【OK】** キーを押します。

- 補足**
 押し続けると0.1mm単位でスクロールします。

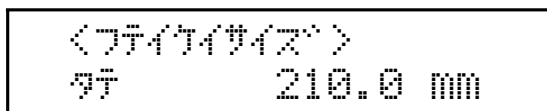

約2秒後に**4**の画面に戻ります。

- 7** **【オンライン】** キーを押します。

通常の画面に戻ります。

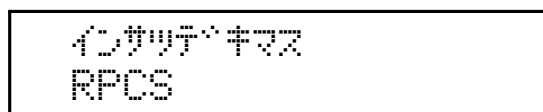

手差しトレイ（マルチ）の用紙種類を設定する

セットした用紙の種類を設定することで、より適切な印刷を行うことができます。手差しトレイ（マルチ）にセットした用紙に設定できる用紙種類は以下のとおりです。

- 普通紙、再生紙、特殊紙、色紙、OHPフィルム、厚紙、レターヘッド付き用紙、ラベル紙

重要

- 厚紙、OHPフィルムを手差しトレイ（マルチ）にセットしたときは、必ず用紙種類を設定してください。

補足

- オプションの両面印刷ユニットを装着している場合でも、普通紙、再生紙、およびレターヘッド付き用紙以外の用紙は両面印刷できません。

- 1** **【メニュー】** キーを押します。

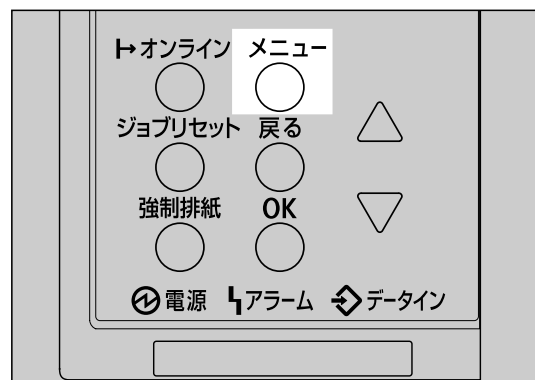

ATD011S

メニュー画面が表示されます。

- 2** **【▲】** または **【▼】** キーを押して「ヨウシセッテイ」を表示させ、**【OK】** キーを押します。

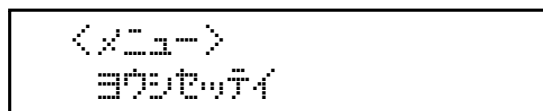

用紙設定メニューが表示されます。

- 3** 【▲】 または 【▼】 キーを押して「ヨウシ
シュルイ」を表示させ、【OK】キーを押し
ます。



<ヨウシシュルイ>
3. ヨウシシュルイ

給紙トレイの選択画面が表示されます。

- 4** 【▲】 または 【▼】 キーを押して「テサシ
トレイ (マルチ)」を表示させ、【OK】キー
を押します。

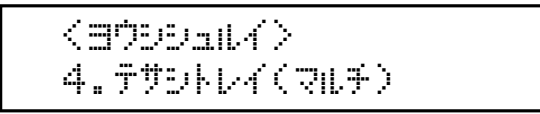

<ヨウシシュルイ>
4. テサシトレイ (マルチ)

用紙種類の選択画面が表示されます。

- 5** 【▲】 または 【▼】 キーを押してセットし
た用紙の種類を表示させ、【OK】キーを押
します。



<テサシトレイ>
アツカ

約2秒後に**4**の画面に戻ります。

- 6** 【オンライン】キーを押します。

通常の画面に戻ります。



インサツチキマヌ
RPCS

2. 消耗品の交換

トナーカートリッジを交換する

⚠警告



- トナー(使用済みトナーを含む) または、トナーの入った容器や感光体ユニットを火中に投入しないでください。トナー粉がはねて、やけどの原因になります。

⚠警告



- トナー(使用済みトナーを含む) または、トナーの入った容器は、火気のある場所に保管しないでください。引火して、やけどや火災の原因になります。

⚠注意



- 機械内部には高温の部分があります。「高温注意」のラベルの貼ってある周囲には触れないでください。やけどの原因になります。

⚠注意



- トナー(使用済みトナーを含む) を吸い込んだ場合は、多量の水でうがいをし、空気の新鮮な場所に移動してください。必要に応じて医師の診断を受けてください。

⚠注意



- トナー(使用済みトナーを含む) が手などの皮膚についた場合は、石鹼水でよく洗い流してください。

⚠注意



- トナー(使用済みトナーを含む) が目に入った場合は、直ちに大量の水で洗浄してください。必要に応じて医師の診断を受けてください。

⚠注意



- トナー(使用済みトナーを含む) を飲み込んだ場合は、胃の内容物を大量の水で希釈してください。必要に応じて医師の診断を受けてください。

⚠注意



- 紙づまりの処置やトナー(使用済みトナーを含む) を補給または交換するときは、トナーで衣服や手などを汚さないように注意してください。トナーが手などの皮膚についた場合は、石鹼水でよく洗い流してください。
- 衣服についた場合は、冷水で洗い流してください。温水で洗うなど加熱するとトナーが布に染み付き、汚れが取れなくなることがあります。

⚠注意



- トナー(使用済みトナーを含む) または、トナーの入った容器は、子供の手に触れないようにしてください。もし子供が誤ってトナーを飲み込んだ場合は、直ちに医師の診断を受けてください。

⚠️ 注意



- レジストローラー周辺の清掃は、プリンターの電源が切れていて、プリンター本体が常温であることを確認してから行ってください。やけどの原因になります。

2

🔥 重要

- 前カバーを開けたまま長時間放置しないでください。トナーカートリッジは、長時間光に当てると性能が低下します。トナーカートリッジの交換はすみやかに行ってください。

✎ 補足

- トナーカートリッジを斜めに立て掛けたり逆さまにしないでください。
- 交換用トナーカートリッジの印刷可能ページ数は、目安としてタイプ85Aが約6,000ページ、タイプ85Bが約15,000ページです。この印刷可能ページ数はA4 5%チャートを連続印刷した場合の目安で、実際の印刷可能ページ数は、印刷する用紙の種類・サイズ、印刷内容、環境条件によって異なります。トナーカートリッジは使用期間によっても劣化するため、上記ページ数より早く交換が必要になる場合があります。
- トナーカートリッジ（消耗品）は保証対象外です。ただし、ご購入になった時点で不具合があった場合は購入された販売店までご連絡ください。

- 前カバーオープンボタンを押して前カバーを開けます。

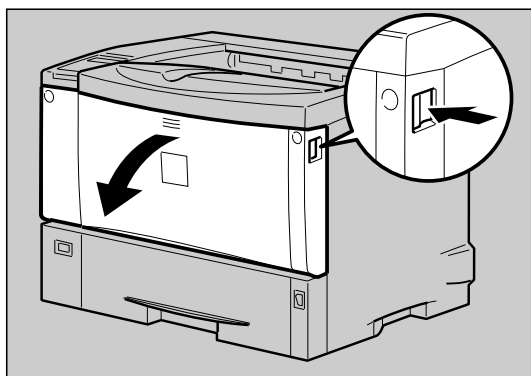

ZKDH120J

- トナーカートリッジの取っ手を持ち、少し持ち上げながら手前に引き抜きます。

✎ 補足

- トナーカートリッジを置くときは、机などの平らで突起物などのない場所を選んでください。

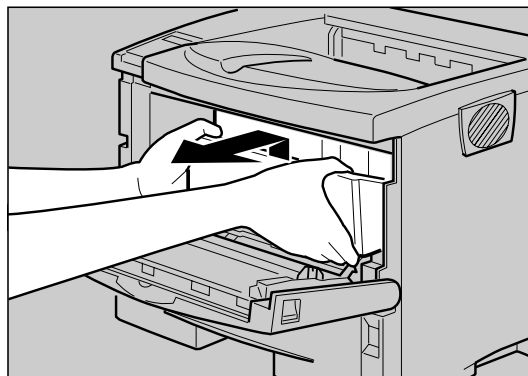

ZKDT110J

- 金属製のレジストローラーの位置を目安に、水を固く絞った布でレジストローラー周辺の紙粉を拭きとります。

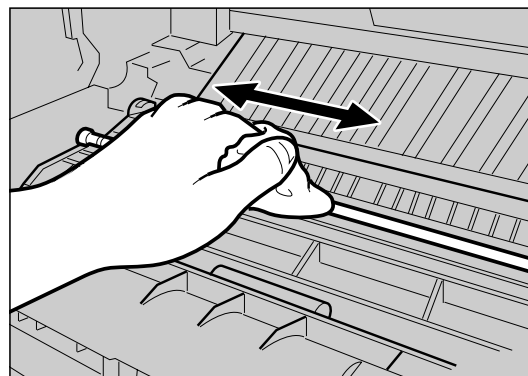

ZKDX461J

🔥 重要

- アルコールや洗剤などは使用しないでください。

- 新しいトナーカートリッジを梱包箱から取り出します。

- 5** トナーカートリッジを水平な場所に置き、片手を添えながらトナーシールを2本水平に引き抜きます。

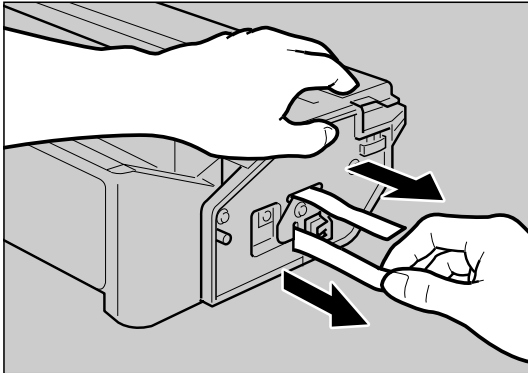

ZKDT151J

重要

- トナーシールを引き抜かないで使用すると故障の原因になります。必ずトナーシールを2本とも引き抜いてから使用してください。
- トナーシールを引き抜くときは、トナーカートリッジを水平にしてください。立てたり、斜めにした状態で引き抜くと故障の原因になります。
- トナーシールは必ず水平に引き抜いてください。上方向や下方向に引き抜くとトナーがこぼれやすくなる原因になります。
- トナーカートリッジを振ったり、衝撃を与えないでください。印刷面の汚れや、トナーこぼれ、故障の原因になります。
- 手や衣服を汚さないように注意してください。

- 6** トナーカートリッジの取っ手を持ち、プリンター内部に押し込みます。

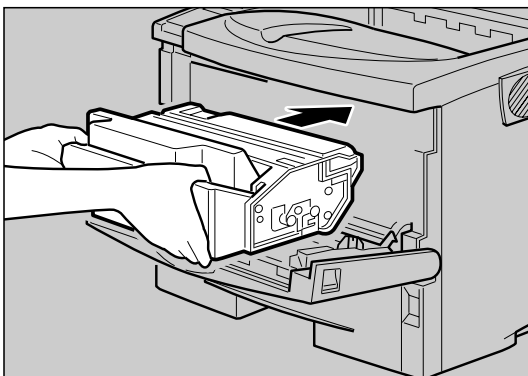

ZKDT120J

- 7** 奥に突き当たったところで、トナーカートリッジを降ろします。

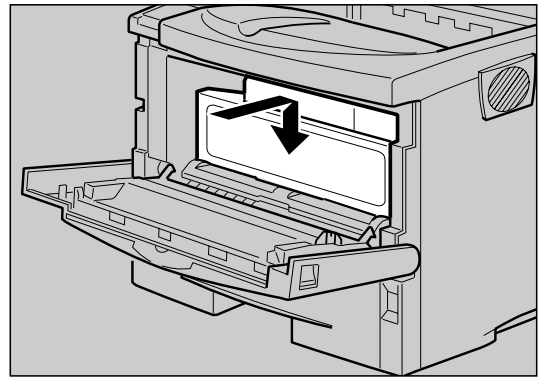

ZKDT140J

- 8** 左右のくぼみを押して、前カバーを閉めます。

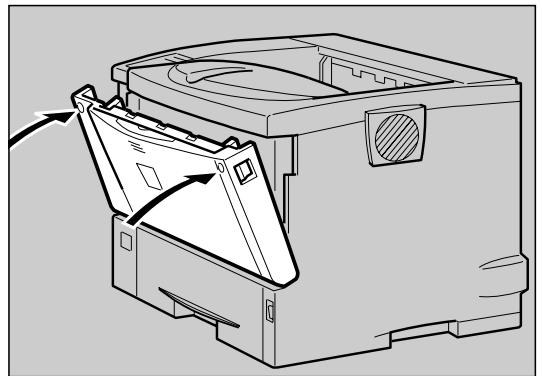

ZKDH130J

重要

- トナーカートリッジが奥まで正しくセットされていないと、前カバーが閉まりません。そのときはトナーカートリッジを一度取り出し、セットし直してください。

ご使用後のトナーカートリッジは、販売店またはサービス実施店にお渡しいただき、当社の回収・リサイクル活動にご協力ください。なお、お客様で処理される場合は、一般のプラスチック廃棄物あるいは回収システムにより処理してください。

清掃するときの注意

⚠警告



- 本書で指定している部分以外のカバーやねじは外さないでください。機械内部には電圧の高い部分やレーザー光源があり、感電や失明の原因になります。機械内部の点検・調整・修理はサービス実施店に依頼してください。
- この機械を改造しないでください。火災や感電の原因になります。また、レーザー放射により失明の恐れがあります。

⚠注意



- 機械内部には高温の部分があります。「高温注意」のラベルの貼ってある周辺には触れないでください。やけどの原因になります。

⚠注意



- 電源プラグは年に1回以上コンセントから抜いて、プラグの刃と刃の周辺部分を清掃してください。ほこりがたまると、火災の原因になります。

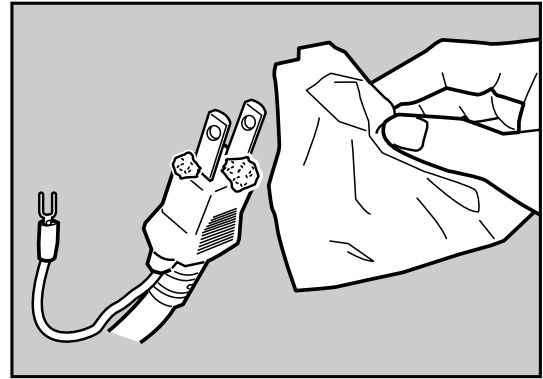

ZKDH700J

プリンターを良好な状態に保ち、きれいに印刷するために、定期的に清掃してください。

まず、やわらかい布で空拭きします。空拭きで汚れが取れないときは、やわらかい布を水でぬらし、固く絞ってから拭いてください。水でも取れない汚れは、中性洗剤を使って拭き、水拭きして、そのあと空拭きし、水気を十分に取ります。

❗重要

- ベンジンやシンナーなどの揮発性の薬品を使用したり、殺虫剤をかけたりしないでください。変形、変色、ひび割れの原因となります。
- プリンターの内部にほこりや汚れがあるときは、乾いた清潔な布で拭いてください。

フリクションパッドを清掃する

標準紙以外の用紙を使用したときなど、紙粉が多く出てフリクションパッドが汚れると、用紙が多重送りされたり、つまったりする原因になります。その場合、フリクションパッドを清掃します。

1 給紙トレイを止まる位置まで引き出します。

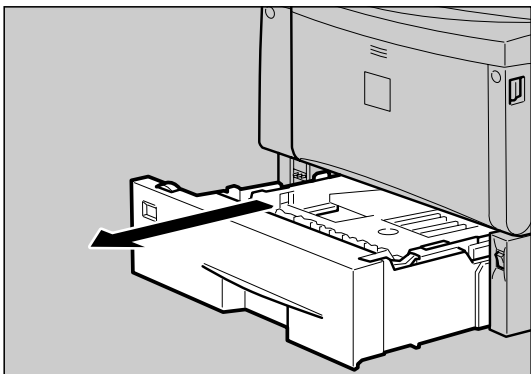

ZKDX270J

2 前面を持ち上げて引き抜きます。

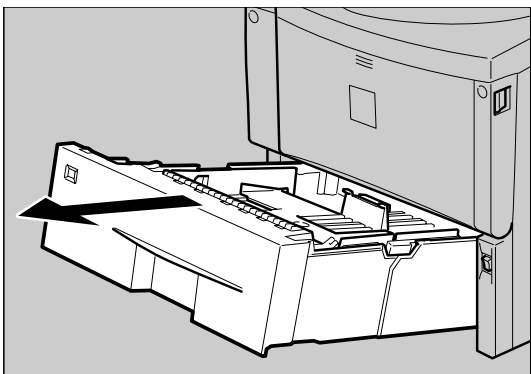

ZKDY140J

3 用紙が入っているときは取り出します。

4 水でぬらし固く絞った布で、フリクションパッドを拭きます。

重要

□アルコールや洗剤などは使わないでください。

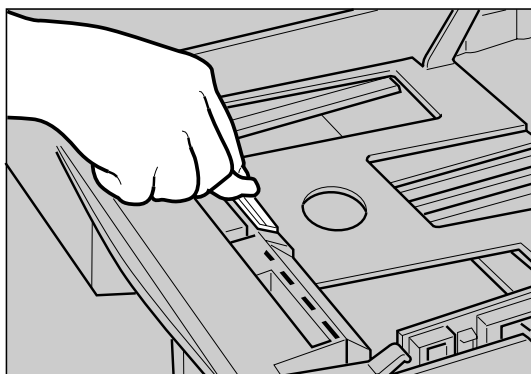

ZKDY700J

5 用紙をセットしてから、給紙トレイを本機にゆっくりとセットします。

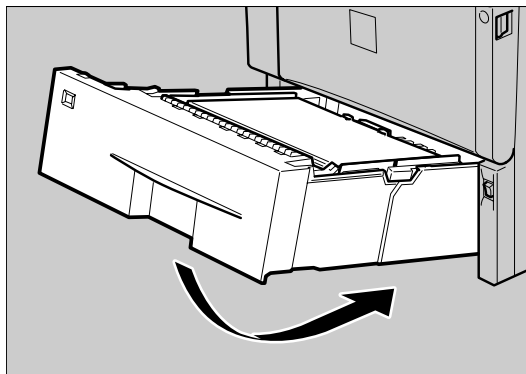

ZKDY150J

重要

□用紙をセットした給紙トレイをプリンターにセットするときは、ゆっくりと入れてください。トレイを勢いよく入れると、トレイの用紙ガイドがずれることがあります。

補足

□フリクションパッドを清掃しても用紙が多重送りされたり、つまったりする場合は、サービス実施店に連絡してください。

□オプションの500枚増設トレイユニットおよび250枚増設トレイユニットを取り付けているときは、本機のフリクションパッドと同じように、500枚増設トレイユニットおよび250枚増設トレイユニットのフリクションパッドも清掃してください。

給紙コロを清掃する

標準紙以外の用紙を使用したときなど、紙粉が多く出て給紙コロが汚れると、用紙が送られなかったり、つまったりする原因になります。その場合、給紙コロを清掃します。

⚠️注意



- 機械は約17kgあります。機械を移動するときは、両側面の中央部分にある取っ手を持ち、ゆっくりと体に負担がかからない状態で持ち上げてください。無理をして持ち上げたり、乱暴に扱って落としたりすると、けがの原因になります。長距離を移動するときは、サービス実施店に相談してください。

⚠️注意



- 機械を移動する場合は、必ず電源プラグをコンセントから抜いて行ってください。コードが傷つき、火災や感電の原因になります。

⚠️注意

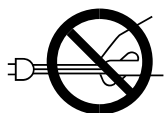

- 電源プラグを抜くときは、必ず電源プラグを持って抜いてください。電源コードを引っばらないでください。コードが傷つき、火災や感電の原因になります。

1 本機の電源を切ります。

2 電源プラグをコンセントから抜き、インターフェースケーブルを本機から取り外します。

3 給紙トレイを止まる位置まで引き出します。

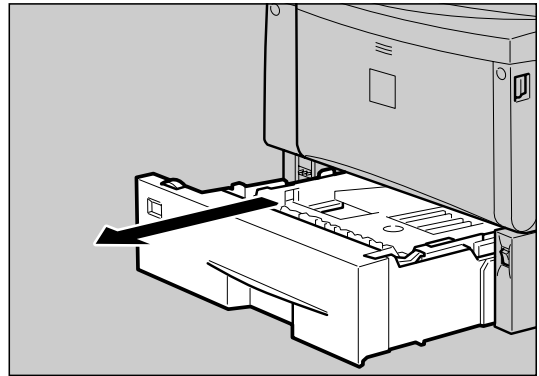

ZKDX270J

4 前面を持ち上げて引き抜きます。

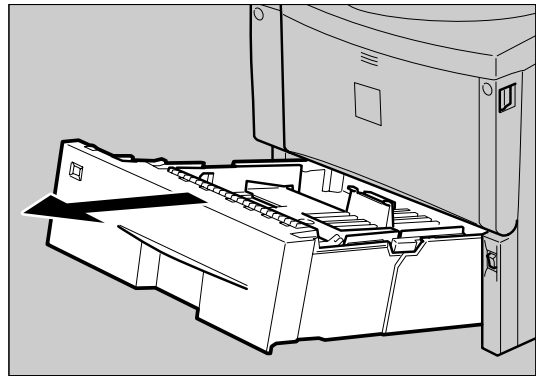

ZKDY140J

5 本機を、机の端に移動させます。

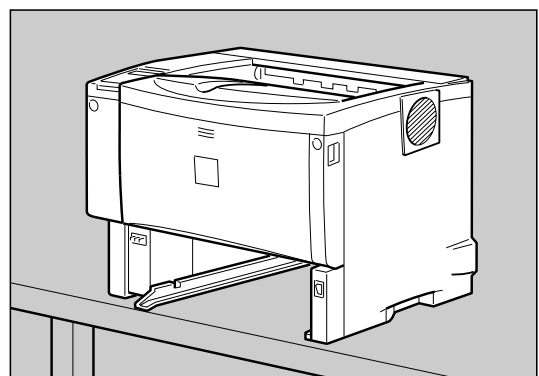

ZKDM110J

⚠️重要

- ぐらついた台の上や傾いた所など、不安定な場所に置かないでください。
- 500枚増設トレイユニットまたは250枚増設トレイユニットを取り付けているときは、本機だけを持ち上げ、500枚増設トレイユニットまたは250枚増設トレイユニットから確実に離れたことを確認してから、本機を移動させてください。

- 6** 給紙コロ固定レバー（緑色）を左側にスライドさせて（①）、給紙コロを取り外します（②）。

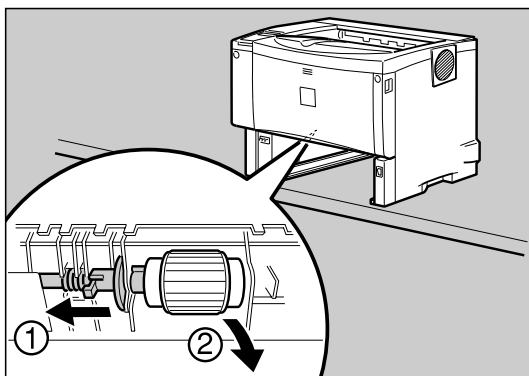

ZKDM120J

- 7** 水を固く絞った布で、給紙コロのゴムの部分を拭きます。

重要

□アルコールや洗剤などは使用しないでください。

- 8** 給紙コロ固定レバー（緑色）を左側にスライドさせた状態で（①）、給紙コロをくぼみに入れ（②）、レバーを戻します（③）。

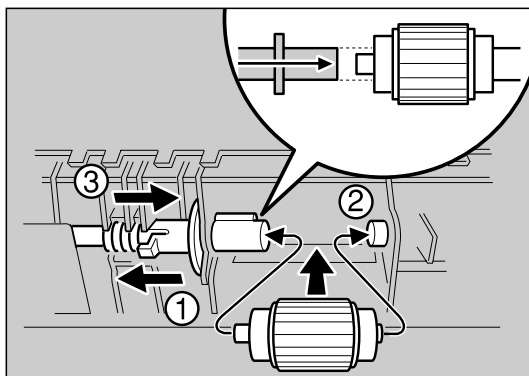

ZKDM130J

補足

□緑色の給紙コロ固定レバーの先が、給紙コロの突起部分を完全に覆っていることを確認してください。覆っていない場合は、給紙コロを回しながらレバーを軽く戻し、固定してください。

- 9** 本機を設置場所に戻し、給紙トレイを本機にゆっくりとセットします。

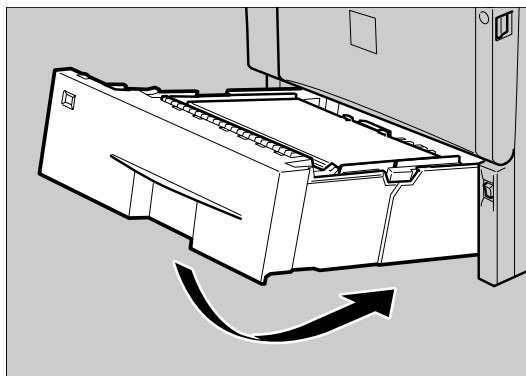

ZKDY150J

重要

□用紙をセットした給紙トレイをプリンターにセットするときは、ゆっくりと入れてください。トレイを勢いよく入れると、トレイの用紙ガイドがずれることがあります。

- 10** 電源プラグをコンセントに差し込み、インターフェースケーブルを接続します。

- 11** 本機の電源を入れます。

補足

□オプションの500枚増設トレイユニットおよび250枚増設トレイユニットを取り付けているときは、本体給紙トレイ用の給紙コロと同様の手順で、500枚増設トレイユニットおよび250枚増設トレイユニット用の給紙コロを取り外して清掃してください。

レジストローラー周辺を清掃する

標準紙以外の用紙を使用したときなど、多くの紙粉が出てレジストローラーの周辺が汚れることがあります。紙粉は印刷品質に影響を与えることがあります。その場合、レジストローラー周辺の紙粉を清掃します。

⚠️注意



- 機械内部には高温の部分があります。「高温注意」のラベルの貼ってある周辺には触れないでください。やけどの原因になります。

⚠️注意



- レジストローラー周辺の清掃は、プリンターの電源が切れていて、プリンター本体が常温であることを確認してから行ってください。やけどの原因になります。

1 本機の電源を切ります。

2 前カバーオープンボタンを押して前カバーを開けます。

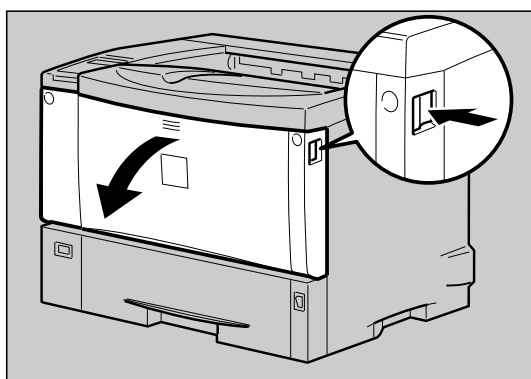

ZKDH120J

3 トナーカートリッジの取っ手を持ち、少し持ち上げながら手前に引き抜きます。

✎補足

- トナーカートリッジを置くときは、机などの平らで突起物などのない場所を選んでください。
- トナーカートリッジは、斜めに立て掛けたり逆さまにしないでください。

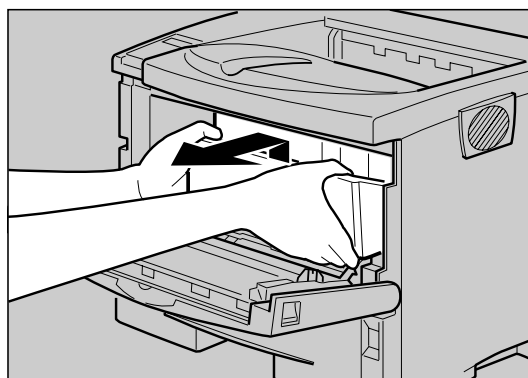

ZKDT110J

4 金属製のレジストローラーの位置を目安に、水を固く絞った布でレジストローラー周辺の紙粉を拭きとります。

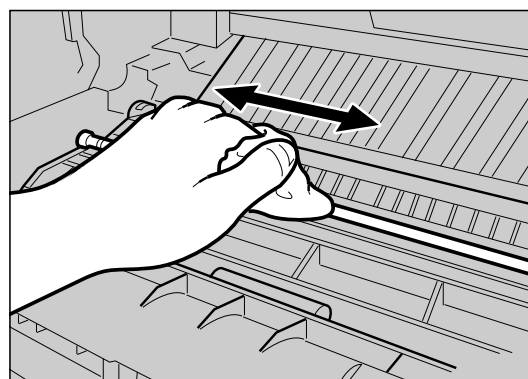

ZKDX461J

⚠️重要

- アルコールや洗剤などは使用しないでください。

- 5** トナーカートリッジの取っ手を持ち、プリンター内部に押し込みます。

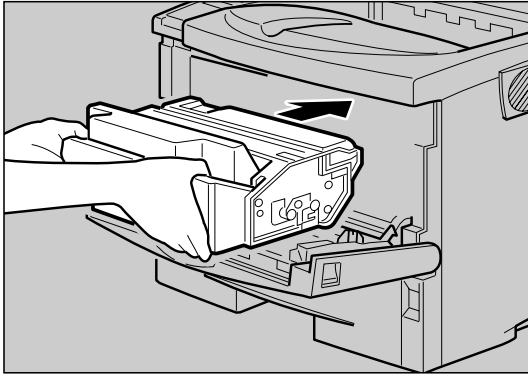

ZKDT120J

- 6** 奥に突き当たったところで、トナーカートリッジを降ろします。

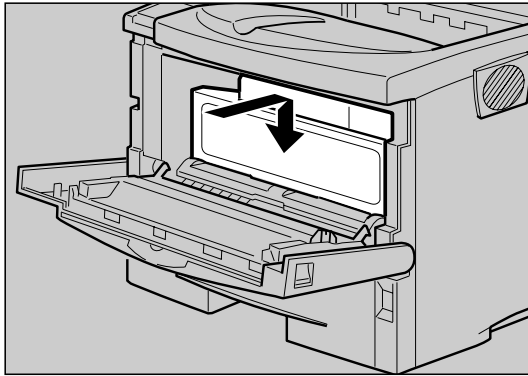

ZKDT140J

- 7** 左右のくぼみを押して、前カバーを閉めます。

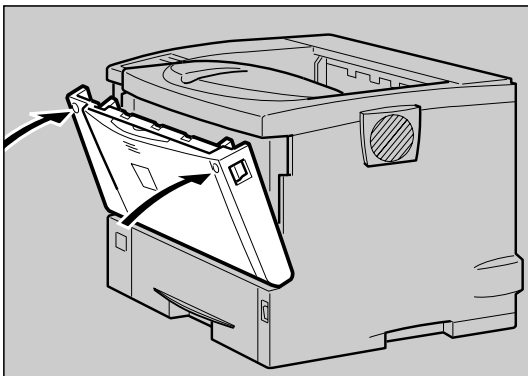

ZKDH130J

重要

□ トナーカートリッジが奥まで正しくセットされていないと、前カバーが閉まりません。そのときはトナーカートリッジを一度取り出し、セットし直してください。

- 8** 本機の電源を入れます。

印刷濃度を調整する

印刷面にかすれや汚れが出たときなどに印刷濃度を調整します。

- 1** 【メニュー】 キーを押します。

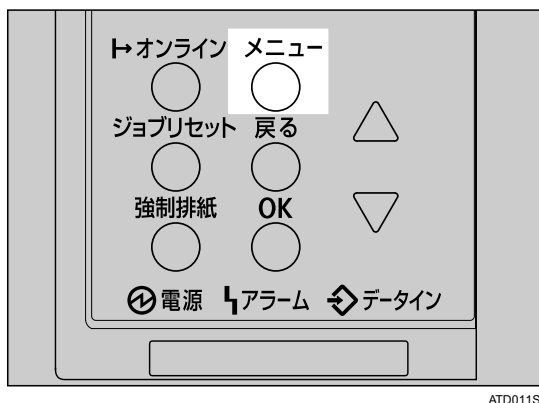

メニュー画面が表示されます。

- 2** 【▲】 または 【▼】 キーを押して「チョウセイ/カンリ」を表示させ、【OK】 キーを押します。

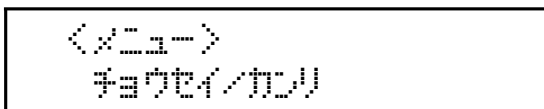

調整/管理メニューが表示されます。

- 3** 【▲】 または 【▼】 キーを押して「ノウドチョウセイ」を表示させ、【OK】 キーを押します。

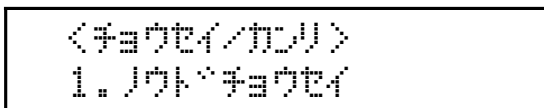

印刷濃度の設定画面が表示されます。

- 4** 【▲】 または 【▼】 キーを押して印刷濃度の調整値を表示させ、【OK】 キーを押します。

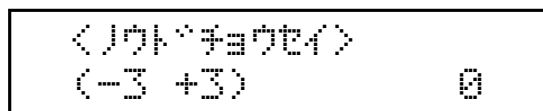

補足

- 印刷濃度は -3 ~ +3 の7段階で調整できます。数値をプラス方向に増やすと濃く、マイナス方向に増やすと薄くなります。

- 3** の画面に戻ります。

- 5** 【オンライン】 キーを押します。

通常の画面に戻ります。

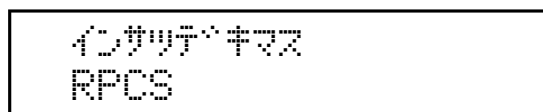

印刷位置を調整する

トレイごとの印刷位置を合わせるために印刷位置を調整することができます。縦横の方向は各トレイ共通です。通常は特に設定する必要はありませんが、オプションの500枚増設トレイユニット、250枚増設トレイユニット、および両面印刷ユニットを取り付けたときに調整します。

1 【メニュー】 キーを押します。

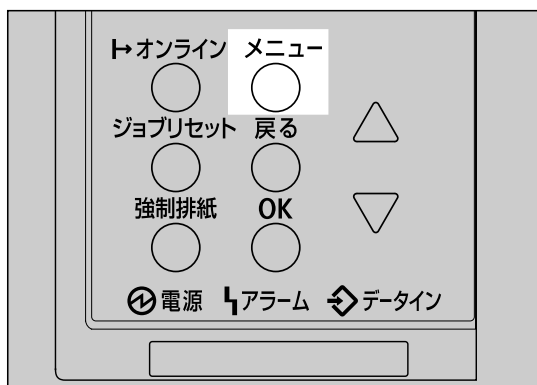

メニュー画面が表示されます。

2 【▲】 または 【▼】 キーを押して「チョウセイ/カンリ」を表示させ、【OK】 キーを押します。

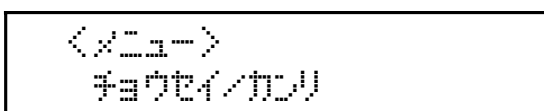

調整/管理メニューが表示されます。

3 【▲】 または 【▼】 キーを押して「インサツイチ チョウセイ」を表示させ、【OK】 キーを押します。

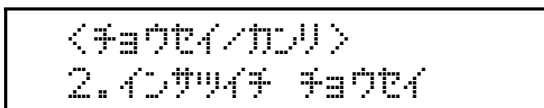

印刷位置調整のメニューが表示されます。

4 印刷位置を調整するための目安とする調整シートを印刷します。

「チョウセイシート インサツ」が表示されているのを確認して、【OK】キーを押します。

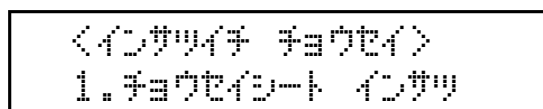

調整シート印刷の選択画面が表示されます。

5 【▲】 または 【▼】 キーを押して調整するトレイを表示させ、【OK】キーを押します。

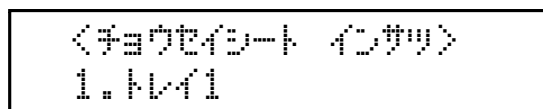

調整シートが印刷され、印刷位置調整のメニューに戻ります。

補足

□IPSiO SP 4000の場合は、【戻る】キーを押すと印刷位置調整のメニューに戻りません。

6 印刷した調整シートを確認して、実際に印刷位置を調整します。

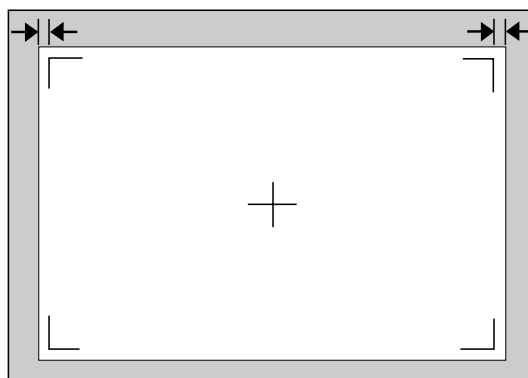

ここでの設定は調整シートの余白部分が等しくなるように調整します。

- 7** **【▲】** または **【▼】** キーを押して「チョウセイ ジッコウ」を表示させ、**【OK】** キーを押します。

```
<インサツイチ チョウセイ>
2. チョウセイ ジッコウ
```

印刷位置調整の選択画面が表示されます。

- 8** **【▲】** または **【▼】** キーを押して調整するトレイを表示させ、**【OK】** キーを押します。

```
<チョウセイ ジッコウ>
1. ヨコ:トレイ1
```

印刷位置の調整画面が表示されます。

- 9** **【▲】** または **【▼】** キーを押して、数値（単位mm）を現在の設定から変更します。

```
<ヨコ:トレイ1>
(-4.0 +4.0)-2.0
```

補足

- 数値を大きくすると、印刷範囲を＋方向にずらして印刷します。数値を小さくすると、印刷範囲を－方向にずらして印刷します。

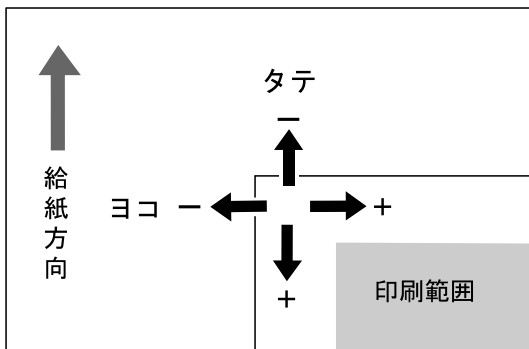

TSSX001E

- 【▲】** または **【▼】** キーを押し続けると、1.0mm単位で設定できます。

- 10** **【OK】** キーを押して、印刷位置調整のメニューに戻ります。

補足

- IPSiO SP 4000の場合は、**【OK】** キーに続いて**【戻る】** キーを押すと印刷位置調整のメニューに戻ります。

- 11** 調整シートを印刷して、調整した結果を確認します。

- 12** **【オンライン】** キーを押します。

通常の画面に戻ります。

```
インサツイチキマズ
RPCS
```

5. 困ったときには

操作部にメッセージが表示されたとき

操作部のディスプレイにエラーメッセージが表示されたときは、以下の表を参考にして対処してください。

補足

- 「エラーコードが表示されるメッセージ」は、システム設定メニューの「エラー表示設定」を「すべて表示」に設定すると表示されます。
- 省エネモード中に発生したエラーメッセージは表示されません。
- エラーメッセージが表示されたまま省エネモードに移行すると、エラーの対処を行ってもメッセージは消えません。その場合は省エネモードを解除してください。

❖ エラーコードが表示されないメッセージ

メッセージ / 交互表示されるメッセージ	原因	対処方法・参照先
DHCPがセッテイサレテイマス アドレスヘンコウハデキマセン	インターフェース設定メニューで [DHCP] が [On] に設定されているため、IP アドレス、サブネットマスク、ゲートウェイアドレスを変更することができません。	操作部からインターフェース設定メニューを呼び出し、DHCPをOffに設定してください。詳しくは、<ソフトウェアガイド>「インターフェース設定メニュー」を参照してください。
DIMMエラー	拡張エミュレーションモジュールに異常が発生しています。	拡張エミュレーションモジュールをセットし直してください。それでもメッセージが消えないときは、サービス実施店に連絡してください。
Gateセツゾクエラー	RC Gateとの接続に失敗しました。	プリンターとRC Gateのネットワーク接続を確認してください。
HDDエラー	拡張HDDに異常が発生しました。	拡張HDDをセットし直してください。それでもメッセージが消えないときは、サービス実施店に連絡してください。
P=XX I=XXXXXXXXX デンゲンサイトウニユウ / ナオラナイバアイハ レンラク シテクダサイ	コントローラー部に異常が発生しました。	電源を入れ直してください。それでもメッセージが消えないときは、サービス実施店に連絡してください。その際、エラーコード（左記の「XXX」部分）も連絡してください。
PDFファイルエラー	構文エラーなどが発生しました。	印刷しようとしているPDFファイルが正しいかどうか確認してください。
SDニンショウシッパイ	拡張エミュレーションカードもしくは暗号化カードの認証に失敗しました。	電源を入れ直してください。それでもメッセージが消えないときはサービス実施店に連絡してください。

メッセージ / 交互表示されるメッセージ	原因	対処方法・参照先
SSIDハ ニュウリヨク サレテイマセン	インターフェース設定メニューでSSIDが入力されていません。	操作部からインターフェース設定メニューを呼び出し、SSIDを入力してください。詳しくは、<ソフトウェアガイド>「インターフェース設定メニュー」を参照してください。
USBエラー	USBインターフェースに異常が発生しました。	プリンターの電源を切ってから、もう一度電源スイッチを入れてください。それでもメッセージが消えないときは、サービス実施店に連絡してください。
アドホックモード デハ デンパソクテイ デキマセン	インターフェース設定の通信モードにアドホックまたは802.11アドホックが設定されている状態で、電波状態を確認しました。	802.11bアドホックまたはアドホックでは電波状態を測定できません。電波状態はインフラストラクチャーで使用する場合にのみ測定が可能です。
イーサネットエラー	イーサネットボードに異常が発生しました。	拡張イーサネットボードをセットし直してください。それでもメッセージが消えないときは、サービス実施店に連絡してください。
インサツチュウデス	印刷実行中です。	
インサツデキマス	印刷可能な状態です。	
インサツデキマセン	印刷許可がされていないPDFファイルを印刷しようとした。	PDFファイルに「印刷不許可」が設定されているため、印刷できません。
ウエイティング	データ待ちの状態です。	しばらくお待ちください。
オフライン	オフライン状態です。	印刷を実行するときは、【オンライン】キーを押して、オンライン状態にしてください。
オプションRAMエラー	SDRAMモジュールに異常が発生しました。	SDRAMモジュールを交換してください。
オマチクダサイ	準備中またはトナー補給中です。	「インサツデキマス」と表示されるまでお待ちください。
カイテンショリジッコウ	RPCSプリンタードライバーで回転処理の設定に問題があります。	プリンタードライバーの設定が正しいかどうか確認してください。
ケタスウガタダシクアリマセン (10マタハ26ケタ)	インターフェース設定メニューで入力されたWEPキーが正しくありません。	操作部からインターフェース設定メニューを呼び出し、正しいWEPキーを入力してください。詳しくは、<ソフトウェアガイド>「インターフェース設定メニュー」を参照してください。

メッセージ / 交互表示されるメッセージ	原因	対処方法・参照先
キョウセイインサツマタハ ジョブリセットシテクダサイ / (用紙サイズ) (用紙種類)	自動選択の対象となるトレイ# (1~3、テサシ) に、プリンタードライバーや操作部で指定した用紙サイズ、用紙種類と一致するトレイがありません。	任意のトレイを選び、指定したサイズ の用紙をセットします。用紙サイズ ダイヤル、または操作部の用紙サ イズ設定で、用紙サイズを合わせ ます。この給紙トレイの紙種を操 作部で合わせてください。 その後、印刷が始まります。 または、【強制排紙】キーを押 して、他の用紙がセットされてい るトレイを新たに指定して印刷し てください。 データを取り消すときは【ジョ ブリセット】キーを押してください。
サービスコール EC デンゲン サイトウニユウ / ナオラナイバアイハ レンラク シテクダサイ	本機内部で通信エラーが起 こっています。	プリンターの電源を切ってから、も う一度電源スイッチを入れてくださ い。それでもメッセージが消えない ときは、サービス実施店に連絡し てください。
サービスコール XXX-X デンゲン サイトウニユウ / ナオラナイバアイハ レンラク シテクダサイ	故障しています。	プリンターの電源を切ってから、も う一度電源スイッチを入れてくださ い。それでもメッセージが消えない ときは、サービス実施店に連絡し てください。その際、エラーコード (左記の「XXX-X」部分) も連絡し てください。
ショウエネモード	省エネモード状態になって います。	そのままご使用になれます。
ジョブリセットチュウ	印刷ジョブをリセット中 です。	「インサツデキマス」と表示される までお待ちください。
セツテイサレテイル サイズト ヨウシサイズガ チガイマス / ヨウシヲ セットシナオシテ OKキーヲ オシテクダサイ	用紙サイズダイヤルの設定 と実際に通紙した用紙サイ ズが一致していません。 (給紙方向の長さに±50mm 以上の差がある場合、エ ラーの発生した紙の排紙後 に表示されます。)	エラーと表示された給紙トレイの給 紙サイズと用紙サイズダイヤルの設 定が一致するように合わせてくださ い。 その後、【OK】キーを押すと、印刷 が始まります。
セツテイヘンコウチュウ	設定変更中です。	しばらくお待ちください。
テイキメンテナンスジキ	定期交換部品の交換時期に なりました。	定期交換部品キット (フリクション パッド、給紙コロ、転写ローラー、 定着ユニット) の交換時期です。 サービス実施店に連絡してください。
テイチャクユニットガアリマ セン タダシクセットシテクダサイ	定着ユニットがセットされ ていないか、正しくセット されてません。または他モ デルの定着ユニットがセッ トされています。	定着ユニットを正しくセットして ください。または本機専用の定着ユ ニットをセットしてください。
トナーエンド カートリッジヲ コウカンシテクダサイ	トナーがなくなりました。	トナーカートリッジを交換してく ださい。P.23 「トナーカートリッジ を交換する」を参照してください。

メッセージ / 交互表示されるメッセージ	原因	対処方法・参照先
トナーカートリッジヲ コウカンシテクダサイ	廃トナーが満杯になりました。	廃トナー一体型トナーカートリッジを交換してください。
トナーカートリッジヲ セットシテクダサイ	トナーカートリッジがセットされていません。または、正しくセットされていません。	トナーカートリッジを正しくセットしてください。
トナー ノコリワズカ	トナーの残りが少なくなりました。	まもなくトナーがなくなりますので、新しいトナーカートリッジを用意してください。
トレイノ セツテイヲ ヘンコウ (マタハ キョウセイインサツ) / サイダイサイズオーバー フツウシ	本機で印刷できない大きさの用紙サイズがプリンタードライバーから指定されました。用紙サイズが一致するトレイがありません。	【強制排紙】 キーを押してトレイを選択し、強制印刷を実行してください。 または、 【ジョブリセット】 キーを押してデータを消してください。
トレイノ セツテイヲ ヘンコウ (マタハ キョウセイインサツ) / (用紙サイズ) (用紙種類)	自動選択の対象となるトレイ# (1~3、テサシ) に、プリンタードライバーや操作部で指定した用紙サイズ、用紙種類と一致するトレイがありません。	任意のトレイを選び、指定したサイズの用紙をセットします。用紙サイズダイヤル、または操作部の用紙サイズ設定で、用紙サイズを合わせます。この給紙トレイの紙種を操作部で合わせてください。 その後、印刷が始まります。 または、 【ジョブリセット】 キーを押してデータを消してください。
トレイノ セツテイヲ ヘンコウ (マタハ リセット) / (用紙サイズ) (用紙種類)	自動選択の対象となるトレイ# (1~3、テサシ) に、プリンタードライバーや操作部で指定した用紙サイズ、用紙種類と一致するトレイがありません。他のトレイから強制印刷することができません。	任意のトレイを選び、指定したサイズの用紙をセットします。用紙サイズダイヤル、または操作部の用紙サイズ設定で、用紙サイズを合わせます。この給紙トレイの紙種を操作部で合わせてください。 その後、印刷が始まります。 または、 【強制排紙】 キーを押して、トレイを新たに選択して印刷してください。データを消すときは 【ジョブリセット】 キーを押してください。
	自動選択の対象となるトレイに両面印刷できない用紙種類が設定されているため、両面印刷ができません。また、他のトレイから強制印刷することもできません。	任意のトレイに両面印刷可能な種類の用紙をセットし、操作部で用紙種類を変更してください。 その後、印刷が始まります。 または、 【ジョブリセット】 キーを押してデータを消してください。
トレイヲ タダシクセットシテクダサイ	自動トレイ選択の対象になっているトレイが正しくセットされていません。	自動トレイ選択の対象になっているトレイを正しくセットしてください。 その後、印刷が始まります。

メッセージ / 交互表示されるメッセージ	原因	対処方法・参照先
トレイ#ニ ヨウシヲ ホキユウシテクダサイ / (用紙サイズ) (用紙種類)	表示されたトレイ# (1~3、 テサシ) の用紙がなくなり ました。	表示されたトレイ# (1~3、手差し) に用紙をセットしてください。その 後、印刷が始まります。 または、 【強制排紙】 キーを押して、 他の用紙がセットされているトレイ を新たに指定して印刷してください。 データを取り消すときは 【ジョブリ セット】 キーを押してください。
トレイ#ノ サイズヲ ヘンコウ (マタハ キョウセイインサツ) / (用紙サイズ) (用紙種類)	表示されたトレイ# (1~3、 テサシ) の用紙サイズが、 プリンタードライバーや操 作部で指定した用紙サイズ と違っています。	表示されたトレイ# (1~3、手差し) に、必要なサイズの用紙をセットし た上で、用紙サイズダイヤルを変更 するか、操作部で用紙サイズを変更 してください。 その後、印刷が始まります。または、 【強制排紙】 キーを押して、トレイを 新たに選択して印刷してください。 データを取り消すときは 【ジョブリ セット】 キーを押してください。
トレイ#ノ セツテイヲ ヘンコ ウ (マタハ キョウセイインサツ) / (用紙サイズ) (用紙種類)	表示されたトレイ# (1~3、 テサシ) の用紙サイズが、 プリンタードライバーや操 作部で指定した用紙サイズ と違っています。	表示されたトレイ# (1~3、手差し) に、必要なサイズの用紙をセットし た上で、用紙サイズダイヤルを変更 するか、操作部で用紙サイズを変更 してください。 その後、印刷が始まります。または、 【強制排紙】 キーを押して、トレイを 新たに選択して印刷してください。 データを取り消すときは 【ジョブリ セット】 キーを押してください。
	表示されたトレイ# (1~3、 テサシ) の用紙サイズと用 紙種類が、プリンタード ライバーや操作部で指定し た用紙サイズ、用紙種類と 違っています。	表示されたトレイ# (1~3、手差し) に、必要なサイズの用紙をセットし た上で、用紙サイズダイヤルを変更 するか、操作部で用紙サイズを変更 してください。さらに、トレイ# (1 ~3、手差しトレイ) の用紙種類を 指定し直してください。 その後、印刷が始まります。 または、 【強制排紙】 キーを押して、 トレイを新たに選択して印刷してく ださい。データを取り消すときは 【ジョブリセット】 キーを押してく ださい。
	表示されたトレイ# (1~3、 テサシ) の用紙種類が、プ リンタードライバーや操作 部で指定した用紙種類と 違っています。	表示されたトレイ# (1~3、手差し) に必要な用紙種類の用紙をセットし た上で、用紙種類を指定し直してく ださい。 その後、印刷が始まります。 または、 【強制排紙】 キーを押して、 トレイを新たに選択して印刷してく ださい。データを取り消すときは 【ジョブリセット】 キーを押してく ださい。

メッセージ / 交互表示されるメッセージ	原因	対処方法・参照先
トレイ#ヲ タダシクセットシテクダサイ	トレイ# (1~3) が正しく セットされていない。また は、用紙の搬送路となっ ているトレイがセットされ ていません。	表示されたトレイ# (1~3) を正 しくセットしてください。 その後、印刷が始まります。
ハイシグチカバー マタハ ウシロカバーヲシメテクダサイ	排紙口カバーまたは後ろカ バーが開いています。	排紙口カバーまたは後ろカバ ーを閉めてください。 その後、印刷が始まります。
パスワードガ タダシクアリマセン	パスワードが違っています。	正しいパスワードを入力してくだ さい。
パスワードフィッチ	パスワードが設定された PDFファイルの印刷時に、 パスワードが正しくありま せんでした。	正しいパスワードを設定してくだ さい。詳しくは、<ソフトウェアガイ ド>「プリンター本体の設置」を参 照してください。
ハッチュウシッパイ	サプライ発注コールに失敗 しました。	サービス実施店に連絡してくだ さい。
パラレルエラー	パラレルインターフェース に異常が発生しました。	電源を入れ直してください。また、 適切なインターフェースケーブルを 使用していることを確認してくだ さい。それでもメッセージが消えない ときはサービス実施店に連絡してく ださい。
ファイルシステムエラー	PDFダイレクト印刷用の領 域を確保できません。	システム設定メニューの[RAMデ ィスク]の設定値を増やすか、不要な ファイルを削除してください。もし くは拡張HDDを増設してください。
ファイルシステムフル	PDFダイレクト印刷用の領 域が不足しているため、 PDFダイレクト印刷を実行 できません。	システム設定メニューの [RAMデ ィスク] の設定値を増やすか、また は、不要なファイルを削除してくだ さい。
フクゴウカエラー	暗号化カードが装着されて いません。	暗号化カードを装着してください。
プリントフォントエラー	プリンターのフォントファ イルに異常が発生しまし た。	電源を入れ直してください。それ でもメッセージが消えないときはサ ービス実施店に連絡してください。
プログラムハ トウロクサレテイマセン	プログラムが登録されて ない状態で、内容印刷が選 択されました。	内容印刷は実行されません。
ブンショガアリマセン	試し印刷または機密印刷 できるファイルがありません。	エラー履歴を確認してください。
ヘキサダンプ	16進数でデータを印刷 できるモードです。	印刷終了後に電源を切り、再度電 源を入れてください。
ホントイハイシトレイノ ヨウシヲ トリノゾイテクダサイ	本機の排紙トレイが満杯 になりました。	本機の排紙トレイの用紙を取り除 いてください。

メッセージ / 交互表示されるメッセージ	原因	対処方法・参照先
マエカバーヲ シメテクダサイ	前カバーが開いています。	前カバーを閉めてください。
ムセンカードエラー	拡張無線LANカードに異常が発生しました。	電源を切ってからもう一度電源を入れても同じメッセージが表示される場合は、拡張無線LANカードをセットし直してください。それでも同じメッセージが表示される場合は、サービス実施店に連絡してください。
ムセンボードエラー	拡張無線LANボードに異常が発生しました。	電源を切ってからもう一度電源を入れても同じメッセージが表示される場合は、拡張無線LANボードをセットし直してください。それでも同じメッセージが表示される場合は、サービス実施店に連絡してください。
メニュープロテクトサレテイ マス セツテイヘンコウハ デキマセン	メニュープロテクトされているメニューです。	このメニューを実行することはできません。
メモリースイッチエラー	メモリー (NVRAM) の内容に異常が発生しました。	電源を入れ直してください。それでもメッセージが消えないときはサービス実施店に連絡してください。
ヨウシガアリマセン	選択したトレイに用紙がありません。	選択したトレイに用紙を補給してください。P.11 「用紙をセットする」を参照してください。
ヨウシサイズガ チガイマス キョウセイハイシキー / (用紙サイズ) (用紙種類) ↓ ヨウシヲ セットシナオシテ OKキーヲ オシテクダサイ / (用紙サイズ) (用紙種類)	用紙サイズダイヤルの設定と実際に通紙した用紙サイズが一致していません。 (給紙方向の長さに±50mm以上の差がある場合、エラーの発生した紙の排紙後に表示されます。)	エラーと表示された給紙トレイの給紙サイズと用紙サイズダイヤルの設定が一致するように合わせてください。 その後、 【OK】 キーを押すと、印刷が始まります。
ヨウシミスフィード キュウシトレイ / キュウシトレイヲヒキダシテ ヨウシヲトリノゾイテクダサイ	本機の給紙部で紙づまり、または用紙の不送りが発生しました。	本体給紙トレイ (トレイ1) を引き出して用紙を取り除いた後、前カバーを開閉してください。
ヨウシミスフィード ホンタイナイブ / マエカバーヲアケテ ヨウシヲトリノゾイテクダサイ	本機の内部、または手差しトレイ (マルチ) で紙づまりが発生しました。	前カバーを開けてトナーカートリッジをいったん取り出し、用紙を取り除いてください。または、手差しトレイ (マルチ) にセットしてある用紙を一度取り除いて、手差しトレイ (マルチ) を閉めてから前カバーを開閉させてください。

メッセージ / 交互表示されるメッセージ	原因	対処方法・参照先
ヨウシミスフィード ホントイハイシグチ / ハイシグチカバーヲアケテ ヨウシヲトリノゾイテクダサイ	本機の排紙部で紙づまりが 発生しました。	排紙口カバーを開けて、用紙を取り 除いてください。
ヨウシミスフィード リョウメンユニット (ウシロ) / リョウメンユニットカバーヲ アケ ヨウシヲトリノゾイテクダサイ	両面印刷ユニットで紙づま りが発生しました。	両面印刷ユニットのカバーを開けて 用紙を取り除いてください。
リョウメンユニットノ カバーヲシメテクダサイ	両面印刷ユニットのカバー が開いています。	両面印刷ユニットのカバーを閉めて ください。

❖ エラーコードが表示されるメッセージ

エラーメッセージ	原因	対処方法
84：ワークエラー	イメージを処理するための メモリー領域がありません。	SDRAMモジュールを増設するか、 送信データを小さくしてください。
85：グラフィック	グラフィックの環境が不適 当です。	データが正しいか確認してくださ い。
86：パラメーター	モノクロエミュレーション をご使用で、自作プログラ ムソフトをご利用の場合。 制御コードのパラメーター が不適當です。	正しいパラメーターを設定してくだ さい。
	セントロニクス接続されて るパソコン環境によって発 生する可能性があります。	PCの平行インターフェースの モードをECPから他のモードに変更 してみてください。
	RPCSモードを使用している 場合において、ドライバー のオプション構成とプリン ター本体のオプション構成 が一致していないときに発 生する可能性があります。	モードでプリンタードライバーの設 定を確認してください。 プリンタードライバーのオプション 構成を本体のオプション構成と一致 させてください。
87：メモリーオーバー	印刷する用紙サイズのため のメモリー領域がありません。	SDRAMモジュールを増設するか、 小さいサイズの用紙サイズを指定し てください。
89：メモリースイッチ	印刷条件の設定値が不適 当です。	印刷条件を正しく設定してくださ い。
90：メディアフル	拡張HDDの容量が不足し ています。	拡張HDDに登録されている不要な データを削除してください。
92/93：メモリーオーバー	メモリー領域が不足してい ます。	SDRAMモジュールを増設するか、 送信データを小さくしてください。
94：ダウンロード	フォントのダウンロード データに誤りがありました。	フォントセットダウンロードのパラ メーターを修正してください。

エラーメッセージ	原因	対処方法
95：フォントエラー	指定されたフォントがフォントテーブルにありません。	文字コードを正しく設定してください。
96：セレクトエラー	存在しないフォントセットが選択されました。	送信データを確認し、修正してください。
97：アロケーション	フォントを登録する領域がありません。	SDRAMモジュールを増設してください。
98：アクセスエラー	拡張HDDに正常にアクセスできません。	拡張HDDを正しく取り付けてください。
9A：ジュシンエラー	3バイトエラーチェックで受信エラーが発生しました。	リセットしてください。
A3：オーバーフロー	受信バッファがオーバーフローしました。	プリンターの受信バッファを多く設定してください。
A4：ソートオーバー	ソートできる枚数をオーバーしています。	ソート枚数を適切な数値にしてください。
A6：ページフル	印刷中に画像メモリーが不足しました。	SDRAMモジュールを増設するか、送信データを小さくしてください。
A7：ドローエラー	イメージ描画中にワークエリアがオーバーフローしたために、描画することができません。	SDRAMモジュールを増設してください。
A8：ライブラリー	ライブラリー描画中にエラーが発生しました。	SDRAMモジュールを増設してください。
A9：ページエラー	試し印刷、機密印刷でページオーバーが起きました。	印刷するページ数を減らしてください。
AA：ブンショスウ	試し印刷、機密印刷で文書数がオーバーしました。	登録されている文書を削除するか、文書のデータのサイズを小さくしてください。
AB：HDDフル	試し印刷、機密印刷で拡張HDDがオーバーフローしました。	登録されている文書を削除するか、文書のデータのサイズを小さくしてください。
AC：HDDフル	拡張HDDのフォーム、フォント用領域でオーバーフローしました。	不要なフォームまたはフォントを削除してください。
AD：チクセキエラー	拡張HDDが装着されていない状態で、機密印刷の指示が出されました。	機密印刷を実行するときは、本機に拡張HDDを装着してください。
BA：リヨウセイゲン	利用者制限により印刷ジョブがキャンセルされました。	ユーザーコードの許可条件を確認してください。
BC：ソートエラー	ソート機能が解除されました。	SDRAMモジュール、または拡張HDDを装着してください。
BF：リョウメンエラー	メモリー不足のため、または両面印刷できない用紙サイズが指定されたため、両面印刷の指定が解除されました。	SDRAMモジュールを増設するか、送信データを減らしてください。

エラーメッセージ	原因	対処方法
P1：コマンドエラー	RPCSのコマンドエラーが発生しました。	電源を入れ直してしてください。それでも同じメッセージが表示される場合は、次のいずれかを確認してください。 <ul style="list-style-type: none"> • ホストとプリンターの間で正常に通信ができるか。 • 機種に合ったプリンタードライバーを使用しているか。 • プリンタードライバーのメモリーを正しく設定しているか。
P2：メモリーエラー	メモリー取得エラーが発生しました。	SDRAMモジュールを増設してください。
P3：メモリーエラー	メモリー取得エラーが発生しました。	電源を入れ直してしてください。それでも同じメッセージが表示される場合は、SDRAMモジュールを交換してください。
P4：ソウシンチュウシ	プリンタードライバーから、データ送信中断コマンドを受信しました。	ホストが正しく動作しているか確認してください。
P5：ジュシンチュウシ	データの受信が中断しました。	データを再送してください。

 補足

- エラーの内容は、IPSiO SP 4000の場合はシステム設定リストや印刷条件一覧に印刷され、IPSiO SP 4010の場合はエラー履歴に印刷されます。あわせてご確認ください。詳しくは、＜ソフトウェアガイド＞「テスト印刷メニュー」を参照してください。

印刷がはじまらないとき

パソコンから印刷を実行しても印刷がはじまらないときは、以下のことを確認してください。

確認すること	原因・対処方法・参照先
電源が入っていますか？	電源プラグがコンセントに確実に差し込まれていることを確認した後、電源スイッチを「 I On」側にしてください。
オンラインランプが点灯していますか？	【オンライン】 キーを押して、オンラインランプを点灯させてください。
アラームランプは点灯していませんか？	点灯しているときは、ディスプレイのメッセージを確認して、エラーの対処をしてください。 P.37 「操作部にメッセージが表示されたとき」を参照してください。
用紙はセットされていますか？	給紙トレイや手差しトレイ（マルチ）に用紙をセットしてください。 P.11 「給紙トレイ（標準）、増設給紙トレイ（オプション）に用紙をセットする」、P.18 「手差しトレイ（マルチ）に用紙をセットする」を参照してください。
テスト印刷ができますか？	テスト印刷ができない場合は、本機が故障している可能性があります。サービス実施店に相談してください。 テスト印刷の方法については、<セットアップガイド> 「テスト印刷をする」を参照してください。
インターフェースケーブルがきちんと接続されていますか？	インターフェースケーブルがパソコン、プリンターにしっかりと接続されていることを確認します。コネクタに金具が付いているときは、金具を使用して固定します。 P.67 「関連商品一覧」を参照してください。
インターフェースケーブルは適切なものを使用していますか？	使用するインターフェースケーブルは使用するパソコンの機種によって異なります。適切なインターフェースケーブルを使用してください。断線が考えられるときは、ほかのケーブルを接続して確認してください。 P.67 「関連商品一覧」を参照してください。
印刷実行後、データインランプが点滅・点灯しますか？	印刷を実行してもデータインランプが点滅・点灯しないときは、プリンターにデータが届いていません。 <ul style="list-style-type: none"> パソコンとケーブルで接続しているとき 印刷ポートの設定が適切かどうかを確認してください。印刷ポートの確認方法は次ページの補足を参照してください。 パソコンとネットワークで接続しているとき ネットワークの管理者に相談してください。
拡張無線LANボードを使用している場合、電波状態は良好ですか？	<ul style="list-style-type: none"> ❖ アドホックモードまたは802.11アドホックモード 電波の通る場所へ移動するか、障害物を取り除いてください。 ❖ インフラストラクチャーモード 操作部の「調整／管理」メニューから、電波状態を確認してください。電波状態が悪い場合は、電波の通る場所へ移動するか、障害物を取り除いてください。

それでも印刷がはじまらないときは、サービス実施店に連絡してください。サービス実施店の所在についてはプリンターをご購入の販売店に確認してください。

 補足

□データインランプが点滅・点灯しないときの、印刷ポートの確認方法は以下のとおりです。

❖ **パソコンとケーブルで直接接続しているとき**

印刷ポートの設定が適切かどうか確認してください。

- パラレルインターフェースで接続しているときは、LPT1またはLPT2に設定します。
 - USBインターフェースで接続しているときは、USB00 (n) に設定します。
- ※ (n) はプリンターの接続台数によって異なります。
- Windows 95/98/Meの場合
 - ① [スタート] ボタンをクリックし、[設定] をポイントし、[プリンタ] をクリックします。
 - ② 本機のアイコンをクリックして反転表示させ、[ファイル] メニューの [プロパティ] をクリックします。
 - ③ [詳細] タブをクリックします。
 - ④ [印刷先のポート] ボックスで正しいポートを選択します。
 - Windows 2000の場合
 - ① [スタート] ボタンをクリックし、[設定] をポイントし、[プリンタ] をクリックします。
 - ② 本機のアイコンをクリックして反転表示させ、[ファイル] メニューの [プロパティ] をクリックします。
 - ③ [ポート] タブをクリックします。
 - ④ [印刷するポート] ボックスで正しいポートを選択します。
 - Windows XP、Windows Server 2003の場合
 - ① [スタート] ボタンから [プリンタとFAX] フォルダを表示させます。
 - ② 本機のアイコンをクリックして反転表示させ、[ファイル] メニューの [プロパティ] をクリックします。
 - ③ [ポート] タブをクリックします。
 - ④ [印刷するポート] ボックスで正しいポートを選択します。
 - Windows NT 4.0の場合
 - ① [スタート] ボタンをクリックし、[設定] をポイントし、[プリンタ] をクリックします。
 - ② 本機のアイコンをクリックして反転表示させ、[ファイル] メニューの [プロパティ] をクリックします。
 - ③ [ポート] タブをクリックします。
 - ④ [印刷するポート] ボックスで正しいポートを選択します。

思いどおりに印刷できないとき

パソコンから印刷を実行しても思いどおりに印刷できないときは、以下のことを確認してください。

❖ きれいに印刷できないとき

状態	原因・対処方法・参照先
用紙の印刷面に汚れが出る	印刷濃度を薄くして印刷してみてください。印刷濃度を調整するには、操作部の【メニュー】キーを押し、調整/管理メニューの濃度調整を選択します。 P.33 「印刷濃度を調整する」を参照してください。
	用紙が反ったり、曲がったりしていませんか？ 用紙が反っていたり、曲がっていたりすると、汚れの原因になります。特にはがきに印刷する場合は反りが発生しやすいので、セットする前に必ず直してください。
	トナーシールを引き抜いた後でトナーカートリッジに振動を与えると、印刷面に汚れが出たり、トナーこぼれや故障の原因になります。誤ってトナーカートリッジを振ってしまったときは、印刷面に汚れが出なくなるまで（50枚程度）印刷を繰り返してください。
用紙の裏面が汚れる	本体給紙トレイ、500枚増設トレイユニット、250枚増設トレイユニットにセットした用紙と用紙サイズダイヤルが合っていない可能性があります。セットした用紙サイズと方向の組み合わせに用紙サイズダイヤルを合わせてください。P.11 「給紙トレイ（標準）、増設給紙トレイ（オプション）に用紙をセットする」を参照してください。 手差しトレイ（マルチ）にセットしている用紙サイズ、方向と、操作部の設定が合っていない可能性があります。操作部で設定を確認し、セットした用紙サイズと方向に合わせてください。P.18 「手差しトレイ（マルチ）に用紙をセットする」を参照してください。
	A4のデータをB5に印刷した場合など、印刷した用紙サイズよりも大きいサイズのデータを印刷すると、次に印刷した用紙の裏面が汚れることがあります。
全体がかすれる	印刷濃度を濃くして印刷してみてください。印刷濃度を調整するには、操作部の【メニュー】キーを押し、調整/管理メニューの濃度調整を選択します。 P.33 「印刷濃度を調整する」を参照してください。
	プリンタードライバーの[印刷品質]タブで「トナーセーブ」をチェックしていると、全体的に薄く印刷されます。 プリンタードライバーのヘルプを参照してください。
画像がぼやける	結露が発生すると画像がぼやける原因になります。寒い部屋から暖かい部屋に急に移動した場合など、結露が発生したときは、本機を室温に十分なじませてから印刷してください。
何も印刷されない	トナーカートリッジのトナーシールを引き抜いていますか？ トナーシール2本を引き抜かず電源を入れると故障の原因になります。トナーカートリッジを交換するときは、必ずトナーシールを2本引き抜いてください。 P.23 「トナーカートリッジを交換する」を参照してください。

状態	原因・対処方法・参照先
画面どおりに印刷されない	<p>変倍や集約を行うと、行の最後の文字が次の行に送られるなど、画面上とレイアウトが異なることがあります。</p> <p>TrueTypeフォントをプリンターフォントに置き換える設定で印刷していませんか？ 画面と同じ文字で印刷するには、TrueTypeフォントをイメージで印刷する設定を選択してください。 プリンタードライバーのヘルプを参照してください。</p> <p>グラフィックスコマンドを使用する設定で印刷すると、表やグラフのレイアウトが変わることがあります。 プリンタードライバーのヘルプを参照してください。</p> <p>色付き文字をグレーで印刷するには、プリンタードライバーの設定画面の「印刷品質-ユーザ設定」ダイアログの「画質調整」タブの「文字を黒で印刷する」のチェックを外してください。 プリンタードライバーのヘルプを参照してください。</p>
意味不明の文字が印刷される	<p>エミュレーションが正しく選択されていない可能性があります。エミュレーションを呼び出すには、操作部の【メニュー】キーを押し、「エミュレーションヨビダシ」を選択します。</p>
画像が途中で切れたり、余分なページが印刷される	<p>アプリケーションで設定した用紙サイズより小さい用紙に印刷している可能性があります。アプリケーションで設定したサイズと同じサイズ用の用紙をセットしてください。同じサイズの用紙をセットできないときは、変倍の機能を使って縮小して印刷することができます。 プリンタードライバーのヘルプを参照してください。</p>
縦と横が逆に印刷される	<p>印刷条件の「印刷方向」の設定が合っていない可能性があります。正しく設定してください。 Windowsからの印刷時は操作部で給紙トレイを選択しても、プリンタードライバーの設定が優先します。オプション設定を確認のうえ、プリンタードライバーで給紙するトレイを選択してください。 プリンタードライバーのヘルプを参照してください。</p>
R98モードで印刷したとき、正しい位置に印刷されない。	<p>印刷条件の「印刷位置」の設定が、ソフトウェアの設定と合っていない可能性があります。正しく設定してください。</p>

❖ 給紙がうまくいかないとき

状態	原因・対処方法・参照先
何度も用紙がつまる	<p>プリンター内部に紙片などが残っていませんか？ P.54 「「ヨウシミスフィード ホンタイナイブ」の場合」を参照してください。</p> <p>本体給紙トレイ、500枚増設トレイユニット、250枚増設トレイユニットにセットした用紙と用紙サイズダイヤルが合っていない可能性があります。セットした用紙サイズと方向の組み合わせに用紙サイズダイヤルを合わせてください。P.11 「給紙トレイ（標準）、増設給紙トレイ（オプション）に用紙をセットする」を参照してください。</p> <p>手差しトレイ（マルチ）にセットしている用紙サイズ、方向と、操作部の設定が合っていない可能性があります。操作部で設定を確認し、セットした用紙サイズと方向に合わせてください。P.18 「手差しトレイ（マルチ）に用紙をセットする」を参照してください。</p> <p>本体給紙トレイの用紙ガイドがきちんとセットされているかどうかを確認してください。 500枚増設トレイユニット、250枚増設トレイユニットの用紙ガイドの位置がずれていないか確認してください。</p> <p>給紙コロが汚れていると用紙がつまりやすくなります。給紙コロを清掃してみてください。 P.29 「給紙コロを清掃する」を参照してください。</p> <p>それでも紙詰まりが直らない場合、用紙の裁断に原因がある場合があります。用紙の裏表を変えてみてください。</p> <p> 補足 □方向性のある用紙（ラベル紙など）ではこの方法は適用できません。</p> <p>薄い紙などを両面印刷すると、先端がカールして、しわや紙づまりの原因になります。「チョウセイ/カンリ」メニューで「カールテイゲン」の「スル」を選択してください。</p>
用紙が一度に何枚も送られる	<p>フリクションパッドが汚れている可能性があります。フリクションパッドを清掃してみてください。 P.28 「フリクションパッドを清掃する」を参照してください。</p>
用紙がトレイから送られない	<p>給紙コロが汚れていると用紙が送られないことがあります。給紙コロを清掃してみてください。 P.29 「給紙コロを清掃する」を参照してください。</p>
給紙トレイにつまった用紙を取り除いたが、ディスプレイのエラーメッセージが消えない	<p>紙づまりのメッセージが表示されたときは、前カバーの開け閉めを行わないとエラーメッセージが消えません。つまった用紙を取り除いたあとは、前カバーの開け閉めを行ってください。 P.53 「「ヨウシミスフィード キュウシトレイ」の場合」を参照してください。</p>

状態	原因・対処方法・参照先
<p>思ったトレイとは違うトレイから給紙される</p>	<p>「用紙設定」メニューの「自動トレイ選択」で「対象にしない」を設定していませんか？</p> <p>本体給紙トレイ、500枚増設トレイユニット、250枚増設トレイユニットにセットした用紙と用紙サイズダイヤルが合っていない可能性があります。セットした用紙サイズと方向の組み合わせに用紙サイズダイヤルを合わせてください。P.12 「本体給紙トレイ、500枚増設トレイユニットの用紙サイズを変更する」を参照してください。</p> <p>手差しトレイ（マルチ）にセットしている用紙サイズ、方向と、操作部の設定が合っていない可能性があります。操作部で設定を確認し、セットした用紙サイズと方向に合わせてください。P.18 「手差しトレイ（マルチ）に用紙をセットする」を参照してください。</p> <p>Windowsからの印刷時は操作部で給紙トレイを選択しても、プリンタードライバーの設定が優先します。オプション設定を確認のうえ、プリンタードライバーで給紙するトレイを選択してください。プリンタードライバーのヘルプを参照してください。</p>
<p>印刷の指示をしてから1枚目の印刷が始まるまで時間がかかる</p>	<p>データの量が多いため、処理に時間がかかっている場合があります。データインランプが点滅していれば、プリンターにデータは届いています。そのまましばらくお待ちください。</p> <p>省エネモードになっている可能性があります。省エネモードになっていると、ウォームアップをするため、印刷を開始するまで時間がかかります。省エネモードについては、＜ソフトウェアガイド＞「システム設定メニュー」を参照してください。</p>

それでも思いどおりに印刷できないときは、サービス実施店に連絡してください。サービス実施店の所在についてはプリンターをご購入の販売店に確認してください。

用紙が詰まったとき

プリンターに用紙が詰まったときは、ディスプレイにエラーメッセージと詰まっている場所が表示されます。紙詰まりの位置を確認し、用紙を取り除いてください。

⚠注意



- 機械内部には高温の部分があります。「高温注意」のラベルの貼ってある周辺には触れないでください。やけどの原因になります。

⚠重要

- つまった用紙を勢いよく引っばると用紙が破れ、機器の内部に紙片が残る可能性があります。
- 何度も用紙が詰まるときは、以下の原因が考えられます。
 - 用紙サイズダイヤルの設定と、セットした用紙のサイズ・方向が合っていない。
 - フリクションパッドや給紙コロが汚れている。
- 上記の内容を確認した上でも用紙が詰まるときはサービス実施店に連絡してください。

🔍参照

フリクションパッドや給紙コロの清掃に関しては、P.28「フリクションパッドを清掃する」、P.29「給紙コロを清掃する」を参照してください。

「ヨウシミスフィード キュウシトレイ」の場合

⚠重要

- つまった用紙を勢いよく引っばると用紙が破れ、機器の内部に紙片が残る可能性があります。

- 1 給紙トレイを止まる位置まで引き出し、つまった用紙を取り除きます。

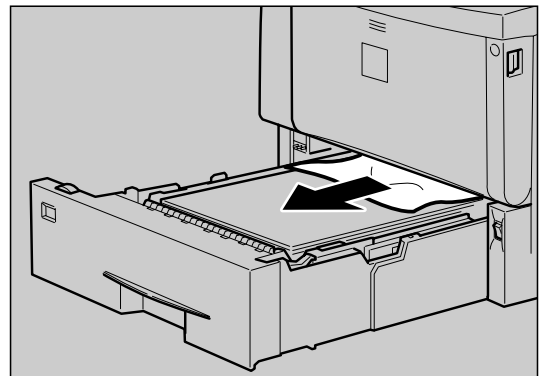

ZKDY280J

- 2 給紙トレイを本機にゆっくりとセットします。

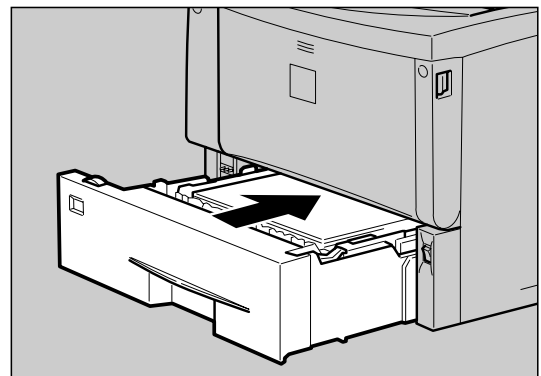

ZKDY290J

⚠重要

- トレイを勢いよく入れると、トレイの用紙ガイドがずれることがあります。

- 3** 前カバーオープンボタンを押して前カバーを開けて、左右のくぼみを押して閉めます。

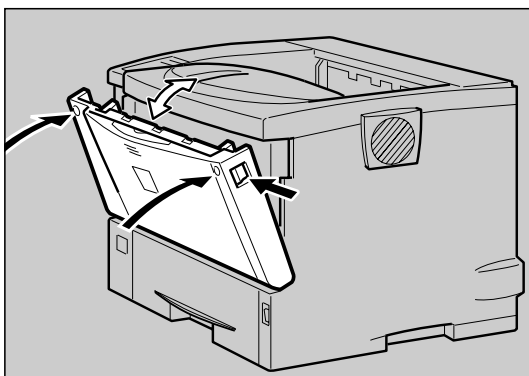

ZKDY300J

重要

□500枚、250枚増設トレイユニットに用紙がつままったときも同様に取り除きます。もし用紙が上下のトレイの間でつまったときは、必ず下のトレイを開けて用紙を引き抜くようにします。

補足

□前カバーの開閉を行わないとエラーは解除されません。

- 2** トナーカートリッジの取っ手を持ち、少し持ち上げながら手前に引き抜きます。

補足

- トナーカートリッジを置くときは、机などの平らで突起物などのない場所を選んでください。
- トナーカートリッジは、斜めに立て掛けたり逆さまにしないでください。

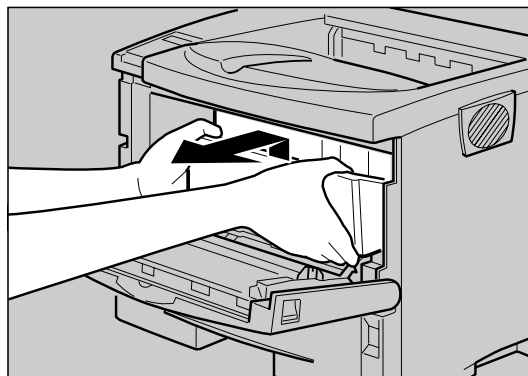

ZKDT110J

- 3** トナーが手に付着しないようにガイド板を上げて (①)、用紙の両端を持って内部からつまった用紙を取り除きます (②)。

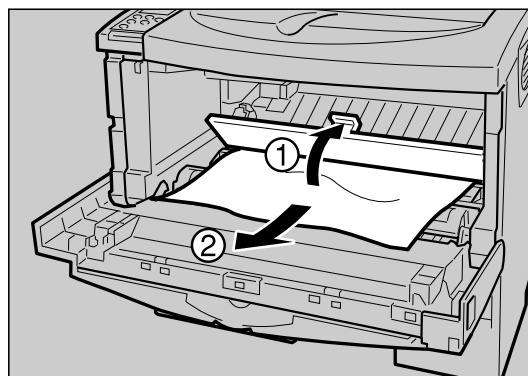

ZKDY520J

- 4** トナーカートリッジの取っ手を持ち、プリンター内部に押し込みます。

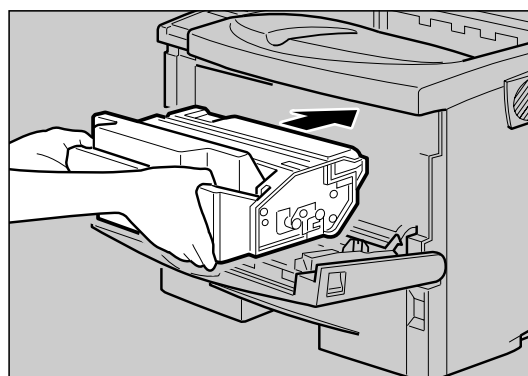

ZKDT120J

「ヨウシミスフィード ホンタイナイブ」の場合

重要

□つまった用紙を勢いよく引っばると用紙が破れ、本機内部に紙片が残る可能性があります。

- 1** 前カバーオープンボタンを押して前カバーを開けます。

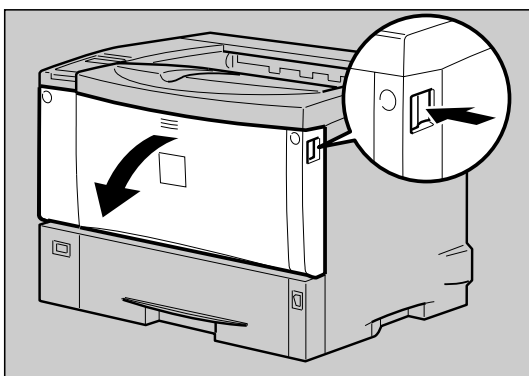

ZKDH120J

- 5** 奥に突き当たったところで、トナーカートリッジを降ろします。

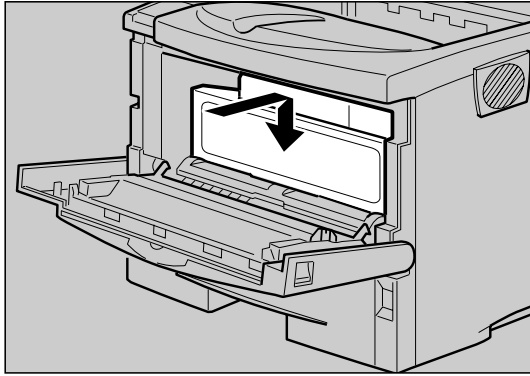

ZKDT140J

- 6** 左右のくぼみを押して、前カバーを閉めます。

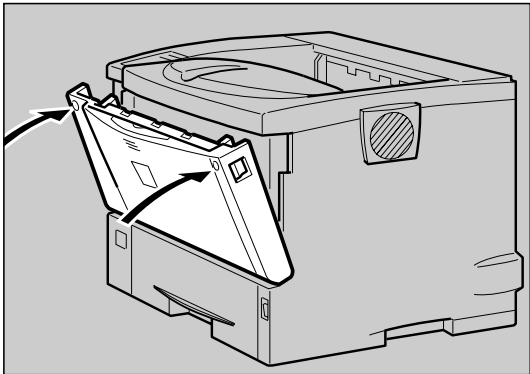

ZKDH130J

重要

- 手差しトレイ (マルチ) から印刷しているときに「ヨウシミスフィード ホンタイハイシグチ」が表示されたときは、手差しトレイ (マルチ) にセットしてある用紙を一度取り除いて、いったん手差しトレイ (マルチ) を閉めてから前カバーを開閉させてください。

「ヨウシミスフィード ホンタイハイシグチ」の場合

注意



- 機械内部には高温の部分があります。「高温注意」のラベルの貼ってある周辺には触れないでください。やけどの原因になります。

注意



- 定着ユニットは高温になります。定着ユニットの取り出しはプリンター本体の電源を切ってから約1時間待ち、定着ユニットが常温になってから行ってください。やけどの原因になります。

重要

- つまった用紙を勢いよく引っばると用紙が破れ、本機内部に紙片が残る可能性があります。

- 1** 前カバーオープンボタンを押して前カバーを開けます。

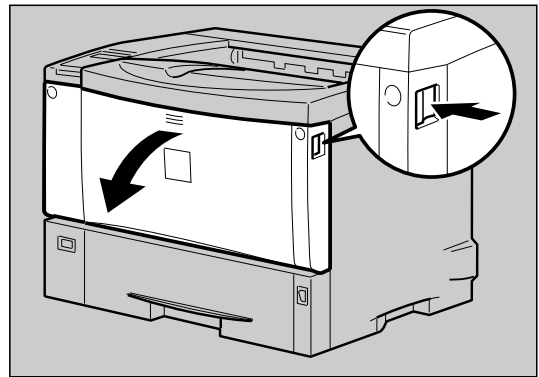

ZKDH120J

- 2** トナーカートリッジの取っ手を持ち、少し持ち上げながら手前に引き抜きます。

補足

- トナーカートリッジを置くときは、机などの平らで突起物などのない場所を選んでください。
- トナーカートリッジは、斜めに立て掛けたり逆さまにしないでください。

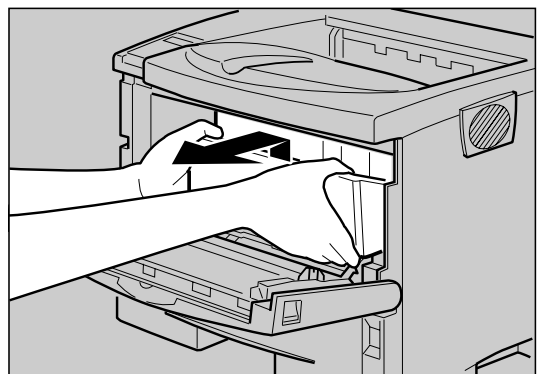

ZKDT110J

- 3** トナーが手に付着しないようにガイド板を上げて (①)、用紙の両端を持って内部からつまった用紙を取り除きます (②)。

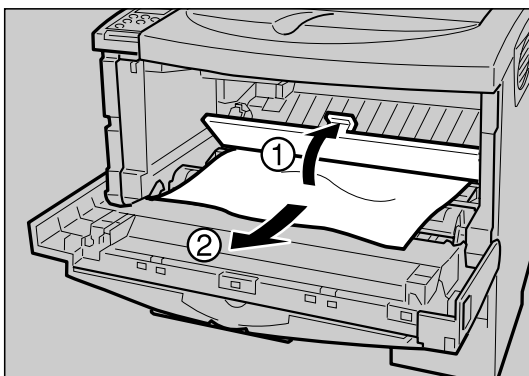

- 4** トナーカートリッジの取っ手を持ち、プリンター内部に押し込みます。

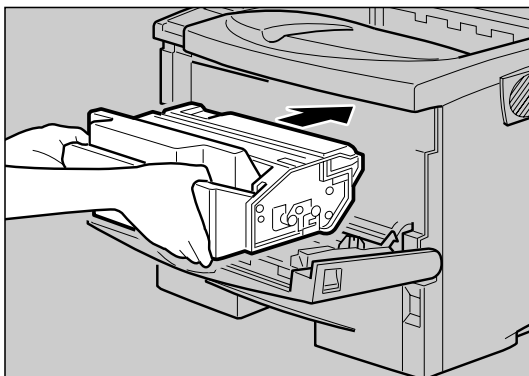

- 5** 奥に突き当たったところで、トナーカートリッジを降ろします。

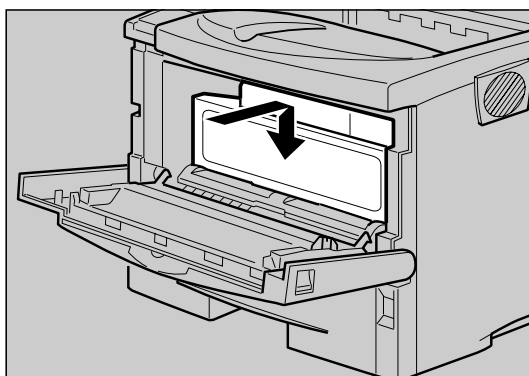

- 6** 左右のくぼみを押して、前カバーを閉めます。

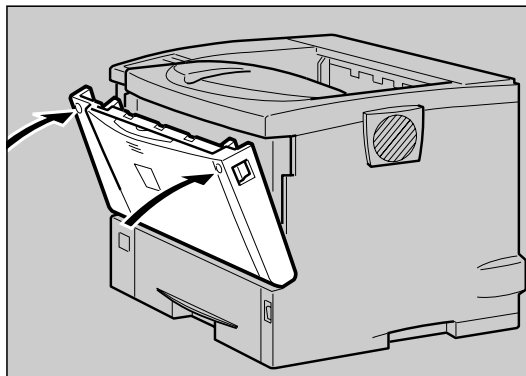

- 7** つまんだ用紙が見あたらない場合は、排紙口カバーを開けます。

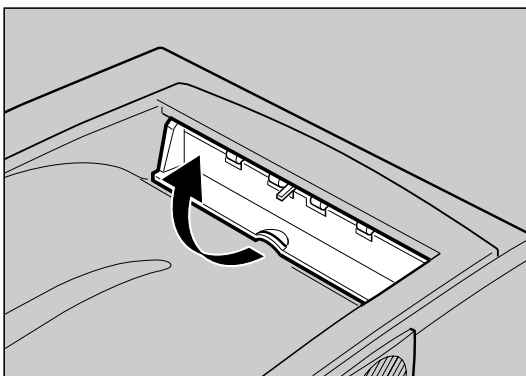

- 8** 用紙を取り除きます。

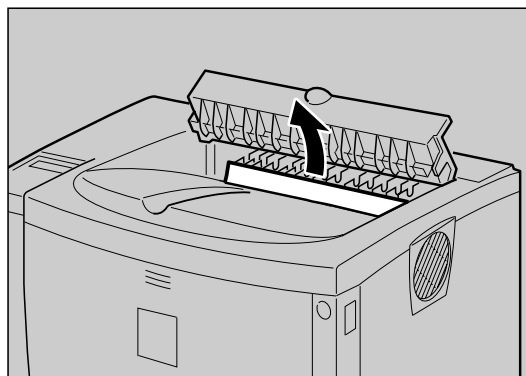

- 9** 排紙口カバーをカチッと音がするまで押し戻します。

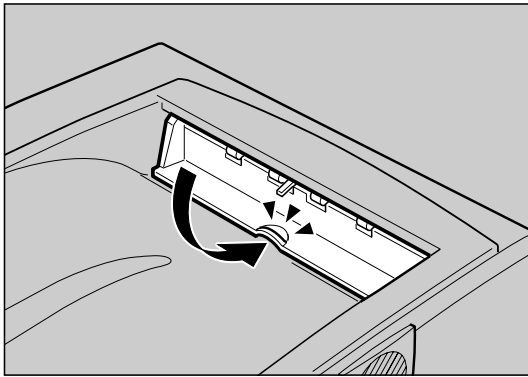

ZKDY400J

- 10** 前カバーオープンボタンを押して前カバーを開けます。

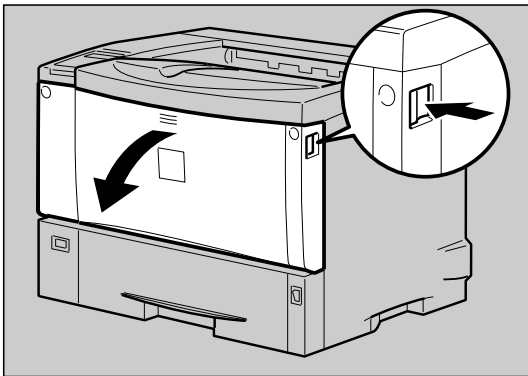

ZKDH120J

- 11** 左右のくぼみを押して、前カバーを閉めます。

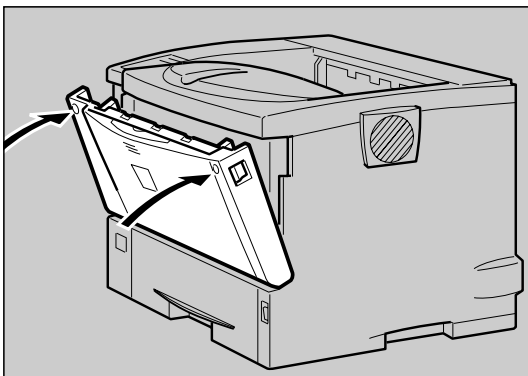

ZKDH130J

補足

- つまった用紙がすべて取り除かれた場合はエラーメッセージが消えて、印刷可能な状態になります。
- エラーメッセージが消えない場合は、手順**12**に進んでください。

- 12** エラーメッセージが消えない場合は、定着ユニット内を確認して用紙を取り除きます。本機の電源を切り、約1時間待ちます。

補足

- オプションの両面印刷ユニットを取り付けている場合は、手順**16**に進んでください。

- 13** 本機の後ろカバーの取っ手をつまみ、引いて開けます。

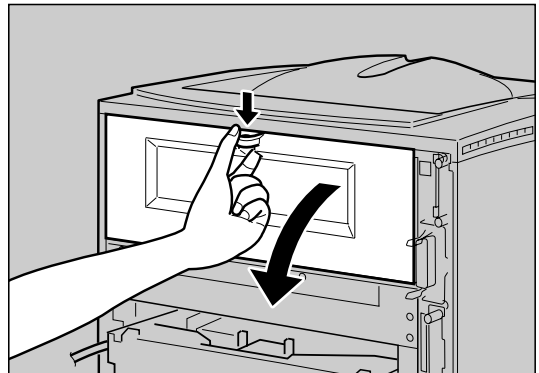

AFE041S

- 14** 後ろカバーを水平方向に取り外します。手順**7**に進んでください。

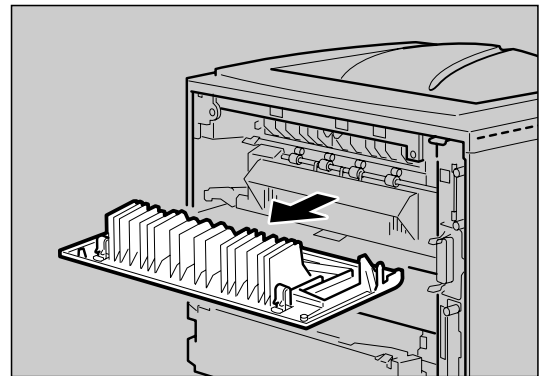

ZKDX680J

- 15** 両面印刷ユニットを取り付けている場合は、両面印刷ユニット側面のレバーを押し下げ（①）、両面印刷ユニットを止まる位置まで引き出します（②）。

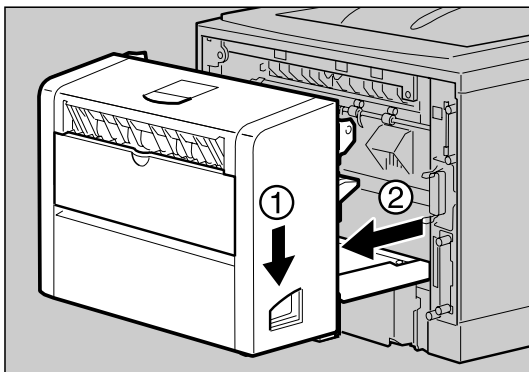

ZKDX760J

- 16** 両面印刷ユニット底板のレバーを押して（①）、両面印刷ユニットを本機から引き抜きます（②）。

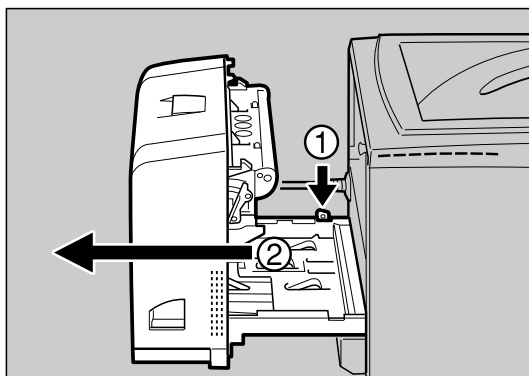

ZKDY450J

- 17** 定着ユニットのロックを解除します。

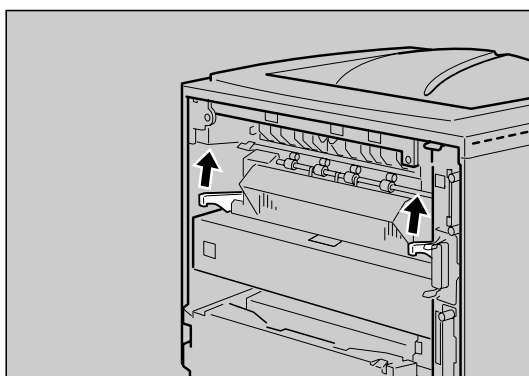

ZKDX222J

- 18** 定着ユニットを取り出します。

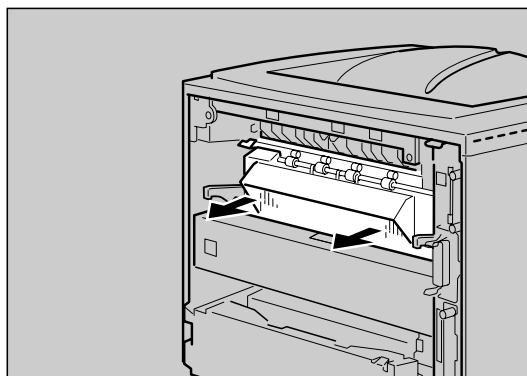

ZKDX223J

- 19** カバーを開いて、つまっている用紙を取り除きます。

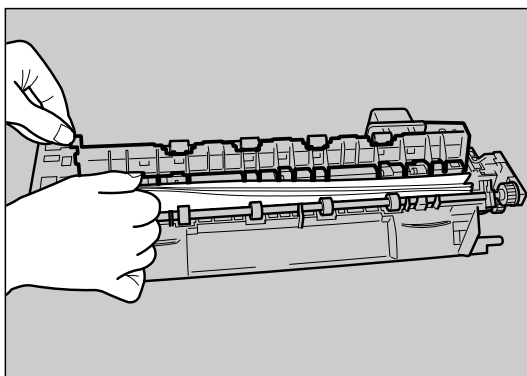

ZKDY410J

重要

□定着ユニットの金属部は高温ですので触らないでください。やけどの原因になります。

- 20** 定着ユニットをプリンター内部にセットします。

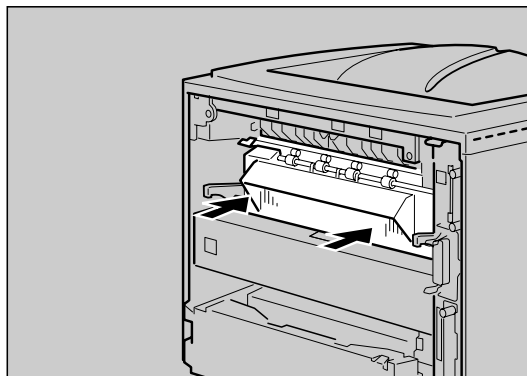

ZKDX224J

- 21** 定着ユニットのレバーをカチッと音がするまで、押し下げます。

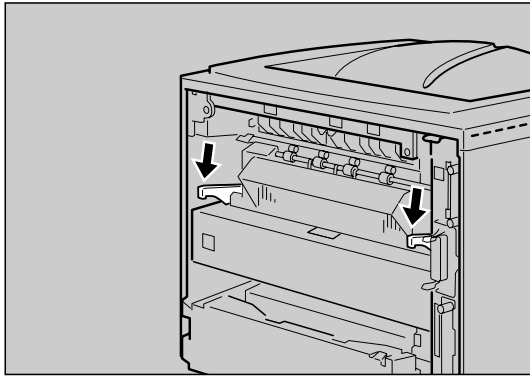

ZKDX225J

補足

□ オプションの両面印刷ユニットを取り付けていた場合は、手順**24**へ進んでください。

- 22** プリンター内部に沿わせて、後ろカバーを水平方向にセットします。

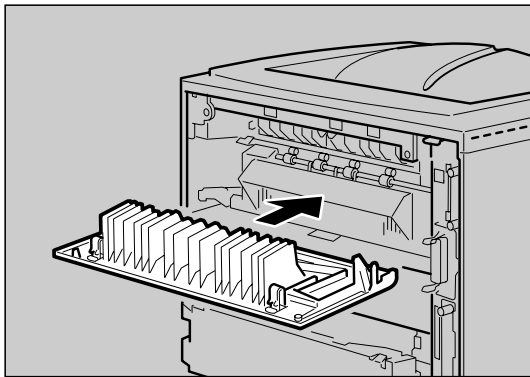

ZKDX221J

- 23** 本機の後ろカバーを閉じます。

手順**26**に進んでください。

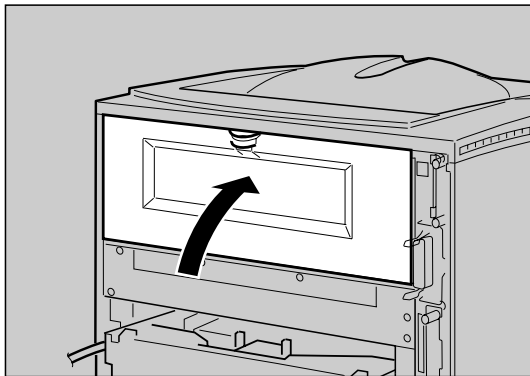

AFE042S

- 24** 両面印刷ユニットを本機背面のレールに差し込みます。

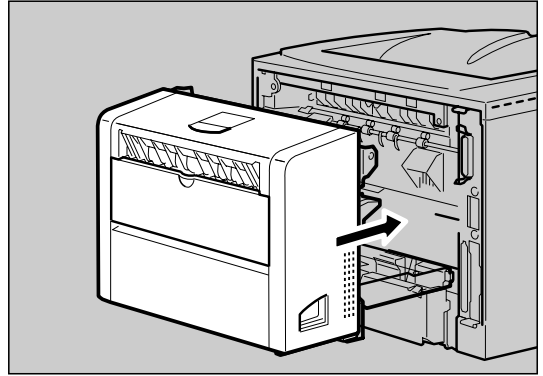

ZKDX231J

- 25** 両面印刷ユニットをしっかりと本機に押し込みます。

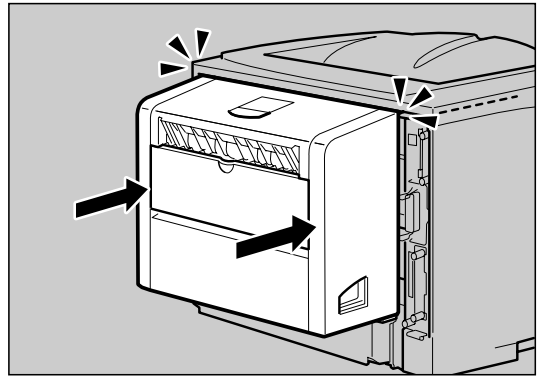

ZKDX630J

- 26** 本機の電源を入れます。

「ヨウシミスフィードリョウメンユニット（ウシロ）」の場合

両面印刷ユニットにつまった用紙を取り除きます。

⚠注意



- 機械内部には高温の部分があります。「高温注意」のラベルの貼ってある周辺には触れないでください。やけどの原因になります。

⚡重要

- つまった用紙を勢いよく引っぱると用紙が破れ、両面印刷ユニット内部に紙片が残る可能性があります。

1 カバー内部の用紙を取り除きます。

2 両面印刷ユニット後ろカバーを開けます。

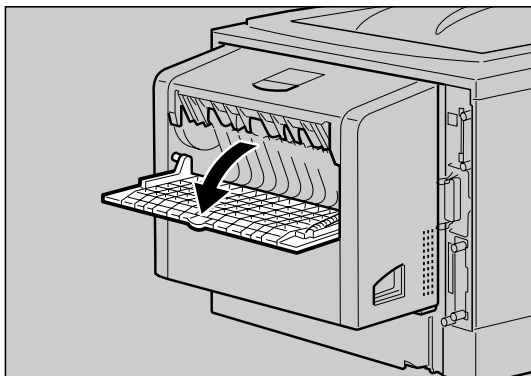

5 レバーを引き上げて (①)、両面印刷ユニットカバーを開けます (②)。

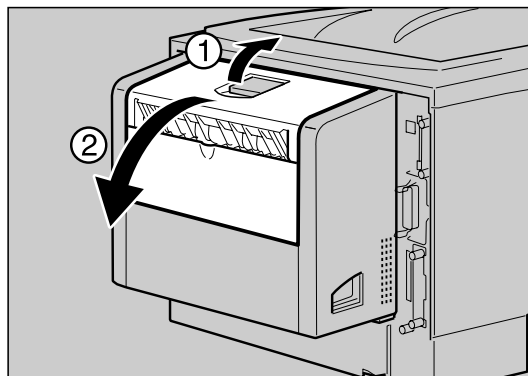

3 両面印刷ユニット後ろカバーの内部に詰まっている用紙を取り除きます。

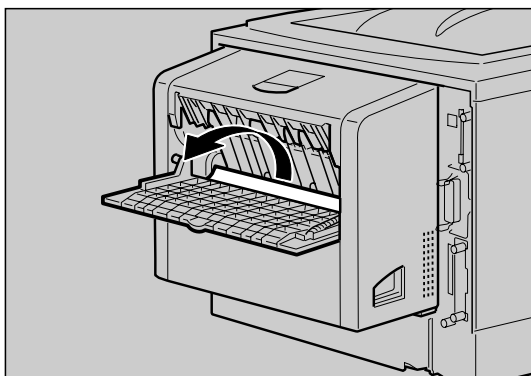

6 両面印刷ユニットカバーの内部に詰まっている用紙を取り除きます。

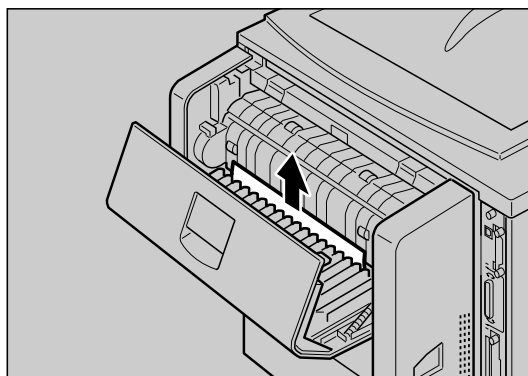

5

4 両面印刷ユニット後ろカバーを閉めます。

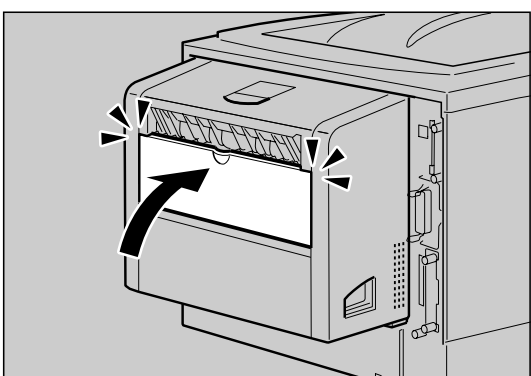

7 両面印刷ユニットカバーを閉めます。

つまった用紙をすべて取り除けた場合は、エラーメッセージの表示が消えます。エラーメッセージの表示が消えない場合は、手順**8**へ進んでください。

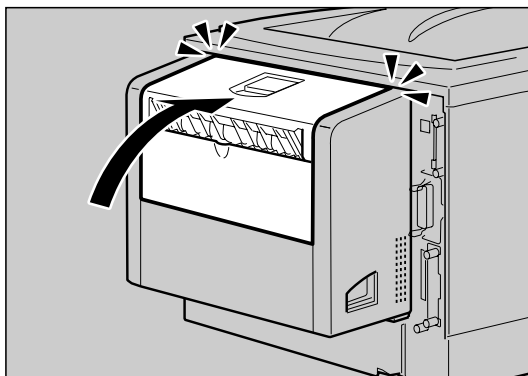

8 エラーメッセージが消えない場合は、両面印刷ユニットを止まる位置まで引き出して、用紙を取り除きます。

- 9** 両面印刷ユニット側面のレバーを押し下げ (①)、両面印刷ユニットを止まる位置まで引き出します (②)。

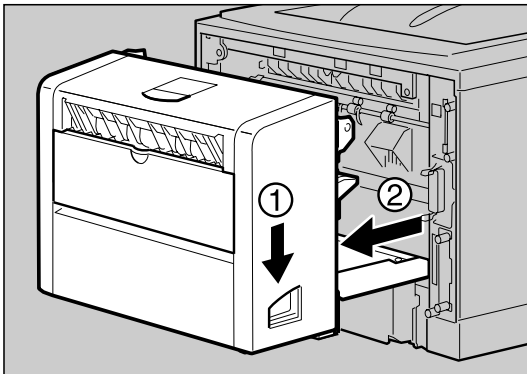

ZKDX760J

- 10** ガイド板を起こして用紙を取り除きます。

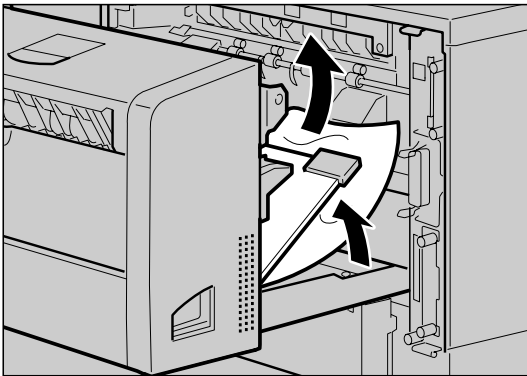

ZKDY440J

- 11** 両面印刷ユニットを本機にしっかりと押し込みます。

エラーメッセージが消えない場合は、本機内部に用紙が残っている可能性があります。本機内部につまった紙がないか確認してください。詳しくは、P.54 「「ヨウシミスフィード ホンタイナイブ」の場合」を参照してください。

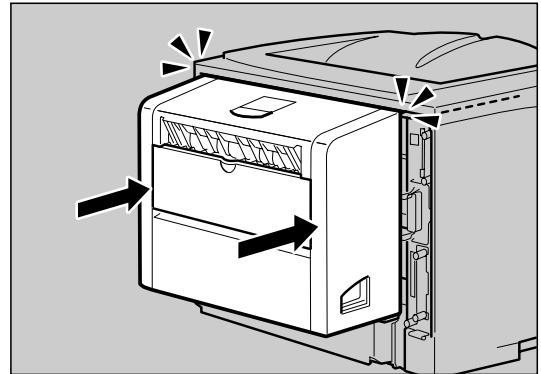

ZKDX630J

5

重要

- A5□の用紙については、両面印刷ユニットを引き出しても用紙が取り除けないことがあります。この場合は反対側の本体給紙トレイを引き抜いて、用紙を取り除いてください。

保守・運用について

使用上のお願い

- 温度や湿度が以下の図で示す範囲に収まる場所に設置してご使用ください。

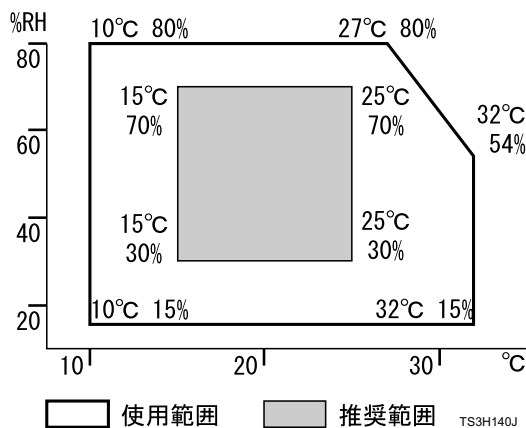

- 寒い所から暖かい所に移動させたり、温度変化の激しい場所に設置すると、機械内部に結露が生じることがあります。結露が生じた場合は、1時間以上放置して環境になじませてからご使用ください。
- プリンター内部の温度が上昇すると、故障の原因になります。物を置いたり、立て掛けたりして排気口や給気口をふさがないようにしてください。
- 前カバーを開けたままにしないでください。
- 印刷中に前カバーや手差しトレイ(マルチ)を開けたり、プリンターを移動したりしないでください。
- 印刷中は給紙トレイを引き出さないでください。印刷が停止し、用紙がつまります。
- クリップなどの異物がプリンターの中に入らないようにしてください。
- 印刷中に電源を切ったり、電源ケーブルを抜かないでください。
- 印刷中にプリンターの上で紙を揃えるなど外的ショックを与えないでください。
- 電源を入れたまま500枚増設トレイユニット / 250枚増設トレイユニットを取り外さないでください。故障の原因になります。
- 日本国外へ移動する場合は、保守サービスの責任を負いかねますのでご了承ください。

- トナーカートリッジ等の消耗品や部品は、リコー指定の製品により、プリント品質を評価しています。品質維持のため、リコー指定のトナーカートリッジ、消耗品または交換部品をご使用ください。部品の交換はサービス実施店に相談してください。
- 本機は、月間印刷ページ数が10,000ページ以下 (A4□の場合)、1日の通電時間の合計が8時間程度の条件で、使用年数を5年と想定して設計・製造されています。月間印刷ページ数が10,000ページを超えていたり、1日に合計8時間以上電源が入っていたり、総印刷ページ数が600,000ページを超えたりすると、想定された年数より使用年数が短くなる場合があります。

保守契約

- 保守契約とは、お客様本位に考えられた無償保証期間後のサービスシステムです。一定のご予算でプリンターを良好な状態に保ちます。
- 保守契約されると次のようなメリットがあります。
 - 定期点検を行い、品質の維持を図ります。
 - 計画的に経費の運用ができます。
 - 万一故障したときは、迅速で的確なサービスが受けられます。
 - カルテ管理により、適切なサービスが受けられます。
- 保守サービスのために必要な補修用性能部品および消耗品の最低保有期間は、本機の製造中止後、7年間です。したがって、本期間以後は、修理をお引き受けできない場合があります。
- 保守契約を希望される場合は、購入された販売店にご連絡ください。

移動

⚠️注意



- 機械は約17kgあります。
- 機械を移動するときは、両側面の中央部分にある取っ手を持ち、ゆっくりと体に負担がかからない状態で持ち上げてください。無理をして持ち上げたり、乱暴に扱って落としたりすると、けがの原因になります。
- 長距離を移動するときは、サービス実施店に相談してください。

⚠️注意



- 機械を移動する場合は、必ず電源プラグをコンセントから抜いて行ってください。コードが傷つき、火災や感電の原因になります。

⚠️注意

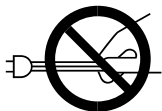

- 電源プラグを抜くときは、必ず電源プラグを持って抜いてください。電源コードを引っばらないでください。コードが傷つき、火災や感電の原因になります。

- 本機は日本国内向けに製造されており、電源仕様の異なる諸外国では使用できません。本機を日本国外に移動させた場合は、保守サービスの責任は負いかねます。また、安全法規制（電波規制や材料規制など）は各国異なります。これらの規則に違反して、本機および消耗品等を諸外国に持ち込むと罰せられることがあります。
- サービス実施店にご連絡いただくと、安全に輸送できるようにプリンターの措置をします。ただし、梱包と輸送についてはお客様で行ってください。

近くに移動する

- 1** 本機の電源を切り、電源プラグをコンセントから抜きます。
- 2** インターフェースケーブルを取り外します。
- 3** 外部オプションを取り付けている場合はすべて取り外します。

両面印刷ユニットを取り外すときは、ユニット側面のレバーを押し下げ（①）、両面印刷ユニットを止まる位置まで引き出します（②）。

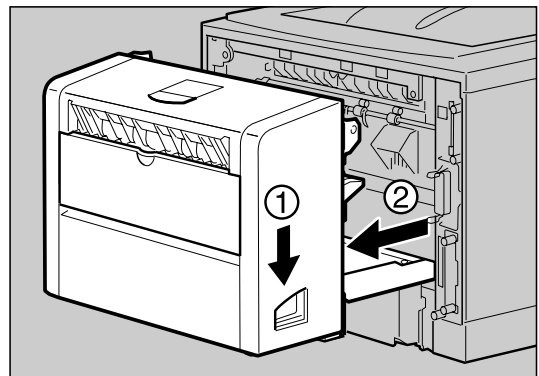

ZKDX660J

次に両面印刷ユニット底板のレバーを押し下して（①）、両面印刷ユニットを本機から引き抜きます（②）。

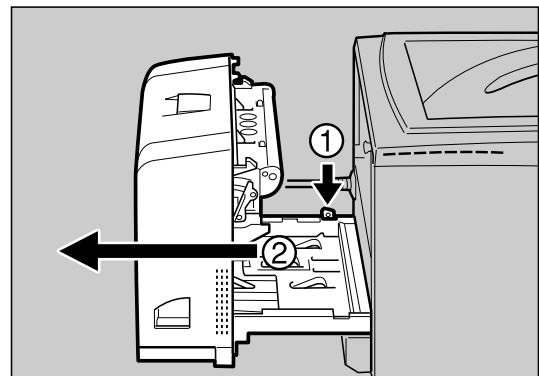

ZKDY450J

- 4** 手差しトレイ（マルチ）、前カバーがきちんとしまっていることを確認します。

- 5** プリンター前面が手前にくるようにして本機両サイド下部の取っ手を持ち、移動します。

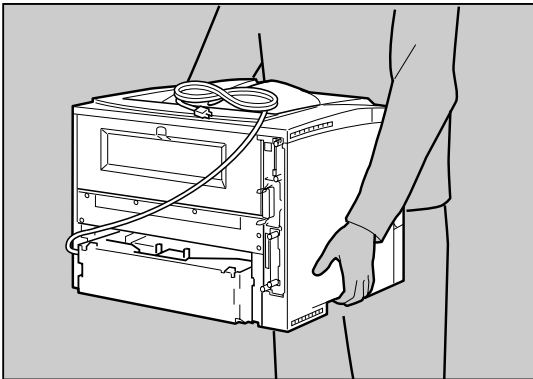

ZKDH221J

重要

- 移動の際は、トナーがこぼれないようにできるだけ水平を保ってください。
- 500枚増設トレイユニットまたは250枚増設トレイユニットを取り付けているときは、本機と500枚増設トレイユニットまたは250枚増設トレイユニットは固定されていないので、別々に移動してください。また、本機を持ち上げる時、500枚増設トレイユニットまたは250枚増設トレイユニットから確実に離れていることを確認してください。

プリンターを輸送する

プリンター購入時の箱に入れて輸送してください。

重要

- ケーブル類はすべて取り外します。
- トナーカートリッジはプリンター内部を汚すおそれがありますので、本機から取り外してください。詳しくは、P.23「トナーカートリッジを交換する」を参照してください。
- 精密機器ですので、輸送時に破損しないようご注意ください。

廃棄

本機を廃棄したいときは、販売店またはサービス実施店に相談してください。

消耗品一覧

トナーカートリッジ

商品名	販売単位	印刷可能ページ数
トナーカートリッジ タイプ85A (商品コード：509295)	1個	約6,000ページ
トナーカートリッジ タイプ85B (商品コード：509296)	1個	約12,000ページ

補足

- 「印刷可能ページ数」は、A4□ 5%チャート連続印刷をした場合の目安です。実際の印刷可能ページ数は、印刷する用紙の種類・サイズ、印刷内容、環境条件によって異なります。トナーカートリッジは使用期間によっても劣化するため、上記目安より早く交換が必要になる場合があります。
- 本機に同梱されているトナーカートリッジの印刷可能ページ数は約 3,000 ページです。早めにトナーカートリッジをお求めくださることをお勧めします。
- トナーカートリッジ（消耗品）は保証対象外です。ただし、ご購入になった時点で不具合があった場合は購入された販売店までご連絡ください。

用紙

種類	商品名	サイズ	販売単位
普通紙	リコピー PPC用紙 タイプ6200	A4、A5、 A6、B5、レ ター、リー ガル	1ケース (250枚×10パック)
	リコピー PPC用紙 タイプ6000	A4、B5	1ケース (500枚×5パック)
カラー紙	リコピー PPC用紙 タイプCP (ピンク) タイプCB (ブルー) タイプCY (イエロー) タイプCG (グリーン)	A4、B5	1ケース (250枚×10パック)
第二原図用紙	リコピー PPC用紙 タイプTE	A4、B5	1ケース (200枚×10パック)
再生紙	リサイクルペーパー マイリサイクルペーパー 100/100W/FC	A4、B5	1ケース (500枚×5パック)
ラベル紙	リコピー PPC用紙 タイプSA	A4	1パック (100枚入り)
OHPフィルム	リコー OHPフィルム タイプDX	A4	1パック (100枚入り)

関連商品一覧

外部オプション

- ❖ **500枚増設トレイユニット タイプ85 (商品コード：509298)**
500枚の用紙をセットできる増設用の給紙トレイユニットです。2段まで取り付けられます。2段増設時には本体給紙トレイ、手差しトレイ（マルチ）と合わせて最大1,600枚の用紙を同時にセットできます。
 - ❖ **250枚増設トレイユニット タイプ85 (商品コード：509297)**
250枚の用紙をセットできる増設用の給紙トレイユニットです。2段まで取り付けられます。2段増設時には本体給紙トレイ、手差しトレイ（マルチ）と合わせて最大1,100枚の用紙を同時にセットできます。
-  **補足**
- 500枚増設トレイユニットと250枚増設トレイユニットを1段ずつ組み合わせて2段増設することもできます。その場合、手差しトレイ（マルチ）とあわせて最大1,350枚の用紙を同時にセットできます。
- ❖ **両面印刷ユニット タイプ85 (商品コード：509299)**
自動両面印刷が可能になります。

6

SDRAMモジュール

IPSiO SP 4000には標準で32Mバイト、IPSiO SP 4010には標準で128Mバイトのメモリーが装備されています。SDRAMモジュールを増設することによって、大きなサイズの用紙に高解像度で印刷できるようになります。詳しくは、<ソフトウェアガイド>「メモリー容量と用紙サイズ」を参照してください。

- ❖ **SDRAMモジュールⅢ 64MB (商品コード：307866)**
メモリー容量は64Mバイトです。
- ❖ **SDRAMモジュールⅢ 128MB (商品コード：307867)**
メモリー容量は128Mバイトです。
- ❖ **SDRAMモジュールⅢ 256MB (商品コード：307868)**
メモリー容量は256Mバイトです。

 **補足**

- IPSiO SP 4010は「SDRAMモジュールⅢ128MB」を標準装備しています。増設する場合は「SDRAMモジュールⅢ256MB」と差し替えてください。

拡張エミュレーションモジュール

「拡張エミュレーションモジュール」はIPSiO SP 4000対応の商品です。IPSiO SP 4010では使用できません。

❖ **R98/R16モジュール タイプB (商品コード：307886)**

R98は、NECのドットプリンターPC-PR201Hをエミュレートして印刷を行うモードです。

R16は、エプソン社のドットプリンターVP-1600をエミュレートして印刷を行うモードです。

❖ **エミュレーションモジュール タイプD (商品コード：509273)**

以下のエミュレーションをすべて含んだ拡張エミュレーションモジュールです。

- R16
セイコーエプソン社のドットプリンターVP-1600をエミュレートして印刷を行うモードです。
- R55
IBMのドットプリンター5553、5577-F01、5577-F02をエミュレートして印刷を行うモードです。
- R98
NECのドットプリンターPC-PR201Hをエミュレートして印刷を行うモードです。

❖ **BMLinkSモジュール タイプA (商品コード：509305)**

本機をBMLinkS対応プリンターにできます。

拡張エミュレーションカード

「拡張エミュレーションモカード」はIPSiO SP 4010対応の商品です。IPSiO SP 4000では使用できません。

❖ **PS3カード タイプ96 (商品コード：509461)**

本機を日本語ポストスクリプトレベル3プリンターとして使用できるようにします。Windows環境以外にもMac OS、UNIXから印刷できるようにします。

PDFダイレクトプリントカード タイプ96の機能が含まれています。

❖ **エミュレーションカード タイプ96 (商品コード：509462)**

R98、R16、R55が含まれたマルチエミュレーションカードです。

❖ **PDFダイレクトプリントカード タイプ96 (商品コード：509460)**

PDFダイレクトプリントを実現するカードです。

❖ **R98/R16カード タイプ96 (商品コード：509459)**

R98、R16が含まれたエミュレーションカードです。

❖ **BMLinkSカード タイプD (商品コード：509471)**

本機をBMLinkS対応プリンターにできます。

暗号化カード

「暗号化カード」はIPSiO SP 4010対応の商品です。IPSiO SP 4000では使用できません。

❖ **暗号化カード タイプB (商品コード：509464)**

本機とパソコンの通信を暗号化します。

拡張インターフェースボード

100Mイーサネットボード スロット4はIPSiO SP 4000対応の商品です。IPSiO SP 4010では使用できません。

- ❖ **100Mイーサネットボード スロット4 (商品コード：509218)**
本機をネットワーク環境で使用できるようにします。対応するプロトコルは IPX/SPX、TCP/IP、NetBEUI、AppleTalkです。インターフェースは10BASE-T、100BASE-TXに対応しています。
- ❖ **拡張無線LANボード タイプH (商品コード：506463)**
IEEE 802.11bインターフェース搭載のパソコンあるいはアクセスポイントと接続して、印刷することができます。

拡張HDD

IPSiO SP 4010対応の商品です。IPSiO SP 4000では使用できません。

- ❖ **拡張HDD タイプB (商品コード：307778)**
フォントやフォームの登録、ソート出力、試し印刷、機密印刷などの応用的な機能を利用できます。

インターフェースケーブル

- ❖ **LPインターフェースケーブル タイプ1B (商品コード：307273)**
NEC PC-9800シリーズ 双方向通信対応 2.5m
- ❖ **LPインターフェースケーブル タイプ4B (商品コード：307274)**
IBM PS/Vシリーズ、各社DOS/V機、PC98-NXシリーズ 双方向通信対応 2.5m
- ❖ **LPインターフェースケーブル タイプ4S (商品コード：307470)**
IBM PS/Vシリーズ、各社DOS/V機、PC-98NXシリーズ 双方向通信対応 1.5m
- ❖ **USB2.0プリンターケーブル (商品コード：509600)**
USBプリンターケーブル 2.5m

仕様

本体

	IPSiO SP 4000	IPSiO SP 4010
現像方式	レーザービーム走査+乾式2成分電子写真方式（クラス1レーザー機器）	
レーザー規格	レーザークラス1	
ファーストプリント	7.5秒以下（A4☐：本体給紙トレイから給紙した場合）	
連続プリント速度	20ページ/分（A4☐） ※幅が170mm以下の用紙に連続プリントするときは、プリンター定着部の温度制御によって印刷速度が遅くなる場合があります。	25ページ/分（A4☐） ※幅が170mm以下の用紙に連続プリントするときは、プリンター定着部の温度制御によって印刷速度が遅くなる場合があります。
解像度	1,200dpi/600dpi/400dpi	1,200dpi/600dpi/400dpi/300dpi
エッジスマージング	2,400dpi相当×600dpi（600dpi時）	
用紙サイズ	<p>本体給紙トレイ：</p> <ul style="list-style-type: none"> 定型サイズ：A4☐、B5☐、A5☐☐、Legal☐、Letter☐、5¹/₂×8¹/₂☐☐ 不定形サイズ：縦140～356mm、横140～216mm <p>手差しトレイ（マルチ）：</p> <ul style="list-style-type: none"> 定型サイズ：A4☐、B5☐、A5☐☐、B6☐、A6☐、Legal☐、Letter☐、5¹/₂×8¹/₂☐☐ 不定形サイズ：縦140～900mm、横90～216mm <p>※長尺紙の画像印刷保証範囲は、給紙方向に対して長さ356mmまでです。詳しくは、P.10「印刷範囲」を参照してください。</p>	<p>本体給紙トレイ：</p> <ul style="list-style-type: none"> 定型サイズ：A4☐、B5☐、A5☐☐、A6☐、Legal☐、Letter☐、5¹/₂×8¹/₂☐☐ 不定形サイズ：縦140～356mm、横140～216mm <p>手差しトレイ（マルチ）：</p> <ul style="list-style-type: none"> 定型サイズ：A4☐、B5☐、A5☐☐、B6☐、A6☐、Legal☐、Letter☐、5¹/₂×8¹/₂☐☐ 不定形サイズ：縦140～900mm、横90～216mm <p>※長尺紙の画像印刷保証範囲は、給紙方向に対して長さ356mmまでです。詳しくは、P.10「印刷範囲」を参照してください。</p>
用紙種類	<p>普通紙（リコピー PPC用紙 タイプ6200、乾式PPC用紙 マイペーパー）</p> <p>再生紙（マイリサイクルペーパー 100/100W/FC）</p> <p>カラー紙（リコピー PPC用紙 タイプCP80、CB80、CY80、CG80）</p> <p>第二原図用紙（リコピー PPC用紙 タイプTE）</p> <p>ラベル紙（リコピー PPC用紙 タイプSA）</p> <p>OHPフィルム（リコー OHPフィルム タイプDX）</p> <p>郵便はがき</p> <p>封筒（ライフ（株）製 E-506B 洋形4号推奨）</p> <p>厚紙</p>	

	IPSiO SP 4000	IPSiO SP 4010
給紙量	本体給紙トレイ：500枚 手差しトレイ（マルチ） （普通紙、再生紙、カラー紙）：100枚 （OHPフィルム）：1枚 （第二原図用紙、ラベル紙）：1枚 （郵便はがき）：40枚 （封筒）：10枚	
最大給紙量	1,600枚（500枚増設トレイユニット2段装着時）	
排紙量	本体排紙トレイ：250枚（リコピー PPC用紙 タイプ6200）	
最大排紙量	250枚（リコピー PPC用紙 タイプ6200）	
排紙方法	裏面排紙	
電源	100V 8.5A（フルシステム時）50/60Hz	
消費電力	最大消費電力：800/750W以下（フルシステム時/本機のみ） 平均消費電力：510/460W（フルシステム時/本機のみ） 待機時消費電力（省エネモード）：6W/4W（フルシステム時/本機のみ） 電源オフ時には、電力は消費されません。	最大消費電力：800/750W以下（フルシステム時/本機のみ） 平均消費電力：580/530W（フルシステム時/本機のみ） 待機時消費電力（省エネモード）：6W/4W（フルシステム時/本機のみ） 電源オフ時には、電力は消費されません。
ウォーミングアップ時間	電源投入時：19秒以下 省エネモード時：12秒以下	
形式	デスクトップタイプ	
外形寸法 （幅×奥×高）	388×450×345mm（A4トレイ設定時） 設置面積：幅388×奥行き427mm	
質量	約17kg（本体給紙トレイ、消耗品を含む） 約15kg（本体給紙トレイ、消耗品を除く）	
音圧	待機時：30dB（A）以下 稼動時（本機のみ）：52dB（A）以下	待機時：30dB（A）以下 稼動時（本機のみ）：53dB（A）以下
CPU	TMPR4955BFG-300	TMPR4955CFG-400
メモリー	標準：32Mバイト 最大：288Mバイト	標準：128Mバイト 最大：256Mバイト
HDD	なし	2.5インチHDD 20GB（オプション）
インターフェース	USB 2.0（480Mbps/12Mbps） IEEE1284準拠 双方向パラレル イーサネット 10BASE-T/100BASE-TX（オプション） IEEE 802.11b（オプション）	イーサネット 10BASE-T/100BASE-TX USB 2.0（480Mbps/12Mbps） IEEE1284準拠 双方向パラレル IEEE 802.11b（オプション）
ページ記述言語	RPCS、RPDL	RPCS、RPDL、Adobe PostScript 3（オプション）

	IPSiO SP 4000	IPSiO SP 4010
エミュレーション	R55 (IBM5577)、R98 (NEC PC-PR201H)、R16 (EPSON ESC/P)	
搭載フォント	アウトライン：明朝L、明朝Lプロポーションナル、ゴシックB、ゴシックBプロポーションナル、Courier10、Prestige Elite、Letter Gothic15、BoldFace PS、Courier 4 書体、Arial 4 書体、TimesNewRoman 4 書体、Wingdings、Century ビットマップ：Courier10、Prestige Elite、Letter Gothic15、BoldFace PS、バーコード その他：OCR-B、漢字ストローク	
バーコード	JAN (標準)、JAN (短縮)、2of5 (Matrix)、2of5 (ITF)、CODE39、CODE128、NW-7、UPC (標準)、UPC (短縮)、カスタムバーコード	

補足

- 本製品はJIS C6802 (IEC 60825-1) 「レーザー製品の安全基準」に基づき、“クラス1レーザー製品”に該当します。
- USB 2.0インターフェースを使って本機を接続する場合、USB 2.0に対応したパソコンとケーブルが必要です。
- USBインターフェースはWindows Me、Windows 2000/XP、Windows Server 2003、Mac OS 9.x、Mac OS Xに対応しています。Windows Meの場合、「USB印刷サポートドライバー」をインストールしてください。Windows Meのサポート速度はUSB1.1相当です。Macintosh では本体標準のUSBポートのみ対応しています。Macintoshのサポート速度はUSB1.1相当です。

電波障害について

他のエレクトロニクス機器に隣接して設置した場合、お互いに悪影響を及ぼすことがあります。特に、近くにテレビやラジオなどがある場合、雑音が入ることがあります。その場合は、次のようにしてください。

- テレビやラジオなどからできるだけ離す。
- テレビやラジオなどのアンテナの向きを変える。
- コンセントを別にする。

この装置は、情報処理装置等電波障害自主規制協議会 (VCCI) の基準に基づくクラスB情報技術装置です。この装置は、家庭環境で使用することを目的としていますが、この装置がラジオやテレビジョン受信機に近接して使用されると、受信障害を引き起こすことがあります。使用説明書に従って正しい取り扱いをしてください。

高調波電流規格 JIS C61000-3-2適合品

※無線LANご使用の場合

本無線製品は2.4GHz帯を使用しております。電子レンジ等同じ周波数帯域を使用する産業、科学、医療用機器が近くで運用されていないことをご確認ください。万一干渉した場合、通信状態が不安定になる可能性があります。

ご使用の際は周囲に干渉の起こる機器が存在しないことをご確認ください。

500枚増設トレイユニット タイプ85

項目	内容
収容できる用紙のサイズ	A4☐、B5☐、A5☐、Legal☐、Letter☐、5 ¹ / ₂ ×8 ¹ / ₂ ☐ 不定形サイズ：縦210～356mm、横140～216mm
給紙量	500枚（1段当たり、80g/m ² 紙使用時）
外形寸法（幅×奥×高さ）	388×496×135mm（延長トレイを延ばしたとき）
質量	6kg以下
最大消費電力	15W以下

250枚増設トレイユニット タイプ85

項目	内容
収容できる用紙のサイズ	A4☐、B5☐、A5☐、Letter☐、5 ¹ / ₂ ×8 ¹ / ₂ ☐ 不定形サイズ：縦210～297mm、横140～216mm
給紙量	250枚（1段当たり、80g/m ² 紙使用時）
外形寸法（幅×奥×高さ）	388×440×96mm（本機取付時）
質量	5kg以下
最大消費電力	15W以下

6

両面印刷ユニット タイプ85

項目	内容
両面印刷できるサイズ	A4☐、B5☐、A5☐☐、Legal☐、Letter☐、5 ¹ / ₂ ×8 ¹ / ₂ ☐☐
外形寸法（幅×奥×高さ）	340×380×250mm（本機取付時）
質量	6kg以下
最大消費電力	41W以下

拡張無線LANボード タイプH

項目	内容
適合規格	IEEE 802.11 b 準拠
対応プロトコル	TCP/IP、NetBEUI、IPX/SPX、AppleTalk、IPP
伝送方式	直接拡散型スペクトラム拡散 (DS-SS) 方式単信 (半二重)
データ転送速度	1Mbps、2Mbps、5.5Mbps、11Mbps
周波数範囲	2400～2497 MHz (14 ch)
セキュリティ	64-bit WEP、128-bit WEP (16進数入力)
動作モード	アドホック (802.11アドホック、アドホック)、インフラストラクチャー

拡張無線LANボード (オプション) は、付属の無線LANカード以外での動作は保証しません。

索引

あ行

- 移動 **64**
- 印刷位置の調整 **34**
- 印刷がはじまらないとき **47**
- 印刷濃度の調整 **33**
- 印刷範囲 **10**
- 思いどおりに印刷できないとき **49**

か行

- 関連商品一覧
 - 暗号化カード **68**
 - インターフェースケーブル **69**
 - SDRAMモジュール **67**
 - 外部オプション **67**
 - 拡張インターフェースボード **69**
 - 拡張HDD **69**
 - 拡張エミュレーションカード **68**
 - 拡張エミュレーションモジュール **68**
- 給紙コロの清掃 **29**
- 困ったときには **37**

さ行

- 仕様 **70**
- 使用できる用紙の種類とサイズ **3**
- 消耗品一覧
 - トナーカートリッジ **66**
 - 用紙 **66**
- 消耗品の交換 **23**
- 清掃 **27**
- 清掃するときの注意 **27**
- 操作部にメッセージが表示されたとき **37**

た行

- 調整 **33**
- 調整シート **34**
- トナーカートリッジの交換 **23**

は行

- 廃棄 **65**
- 不定形サイズの内紙のセット
 - 増設トレイユニット **16**
 - 手差しトレイ (マルチ) **19**
 - 本体給紙トレイ **16**
- フリクションパッドの清掃 **28**
- 付録 **63**
- 保守・運用について **63**
- 保守契約 **63**

や行

- 用紙がつまったとき **53**
 - ヨウシミスフィード キュウシトレイ **53**
 - ヨウシミスフィード ホンタイナイブ **54**
 - ヨウシミスフィード
 - ホンタイハイシグチ **55**
 - ヨウシミスフィード
 - リョウメンユニット (ウシロ) **59**
- 用紙サイズダイヤルで
 - 設定できないサイズの用紙をセット **15**
- 用紙サイズの変更
 - 250枚増設トレイユニット **14**
 - 500枚増設トレイユニット **12**
 - 本体給紙トレイ **12**
- 用紙に関する注意 **7**
- 用紙の種類の設定
 - 増設トレイユニット **17**
 - 手差しトレイ (マルチ) **20**
 - 本体給紙トレイ **17**
- 用紙のセット
 - 増設トレイユニット **11, 15**
 - 手差しトレイ (マルチ) **18, 19**
 - 本体給紙トレイ **11, 15**

ら行

- レジストローラー周辺の清掃 **31**

■ 商標

- Windowsは米国Microsoft Corporationの米国およびその他の国における登録商標です。
 - BMLinkSは、社団法人 ビジネス機械・情報システム産業協会の登録商標です。
 - その他の製品名、名称は各社の商標または登録商標です。
- * Windows® 95の製品名は、Microsoft® Windows® 95です。
 - * Windows® 98の製品名は、Microsoft® Windows® 98です。
 - * Windows® Meの製品名は、Microsoft® Windows® Millennium Edition (Windows Me) です。
 - * Windows® 2000の製品名は以下のとおりです
Microsoft® Windows® 2000 Professional
Microsoft® Windows® 2000 Server
 - * Windows XPの製品名は以下のとおりです。
Microsoft® Windows® XP Home Edition
Microsoft® Windows® XP Professional
 - * Windows Server 2003の製品名は以下のとおりです。
Microsoft® Windows Server™ 2003 Standard Edition
Microsoft® Windows Server™ 2003 Enterprise Edition
Microsoft® Windows Server™ 2003 Web Edition
 - * Windows NT® 4.0の製品名は以下のとおりです。
Microsoft® Windows NT® Server 4.0
Microsoft® Windows NT® Workstation 4.0

● 重要

- 本機に登録した内容は、必ず控えをとってください。お客様が操作をミスしたり本機に異常が発生した場合、登録した内容が消失することがあります。
- 本機の故障による損害、登録した内容の消失による損害、その他本機の使用により生じた損害について、当社は一切その責任を負えませんのであらかじめご了承ください。

機械の改良変更等により、本書のイラストや記載事項とお客様の機械とが一部異なる場合がありますのでご了承ください。

おことわり

1. 本書の内容に関しては、将来予告なしに変更することがあります。
2. 本製品（ハードウェア、ソフトウェア）および使用説明書（本書・付属説明書）を運用した結果の影響については、いっさい責任を負いかねますのでご了承ください。
3. 本書の一部または全部を無断で複製、複製、改変、引用、転載することはできません。

株式会社 リコー

東京都中央区銀座8-13-1 リコービル 〒104-8222

<http://www.ricoh.co.jp/>

消耗品に関するお問い合わせ

お買い上げいただきました弊社製品についての消耗品のご注文はお買い上げの販売店にご連絡ください。

故障・保守サービスに関するお問い合わせ

故障・保守サービスのお問い合わせは最寄りのサービス実施店にご連絡ください。転居の際は、販売店またはサービス実施店にご連絡ください。転居先の最寄りの販売店、サービス実施店をご紹介します。

リコープリンターコールセンターIPSiOダイヤル

製品の操作方法に関するお問い合わせは、「リコープリンターコールセンターIPSiOダイヤル」にご連絡ください。

コールはイブシオ
 **0120-56-1240**
FAX 0120-479-417

- 受付時間：9～12時、13～17時（土、日、祝日、リコーの休業日を除く）
- ※対応状況の確認と対応品質の向上のため、録音をさせていただいております。

最新プリンタードライバー情報

最新版のプリンタードライバーをインターネットのリコーホームページから入手できます。

- インターネット/リコーホームページ：<http://www.ricoh.co.jp/>

リコーは環境保全を経営の優先課題のひとつと考え、リサイクル推進にも注力しております。本製品には、新品と同一の当社品質基準に適合した、リサイクル部品を使用している場合があります。

